



ProfiClear Guard

DE	Gebrauchsanleitung
GB	Operating instructions
FR	Notice d'emploi
NL	Gebruiksaanwijzing
ES	Instrucciones de uso
PT	Instruções de uso
IT	Istruzioni d'uso
DK	Brugsanvisning
NO	Bruksanvisning
SE	Bruksanvisning
FI	Käyttöohje
HU	Használati útmutató
PL	Instrukcja użytkowania
CZ	Návod k použití
SK	Návod na použitie
SI	Navodila za uporabo
HR	Uputa o upotrebi
RO	Instrucțiuni de folosință
BG	Упътване за употреба
UA	Посібник з експлуатації
RU	Руководство по эксплуатации
CN	使用说明书





A

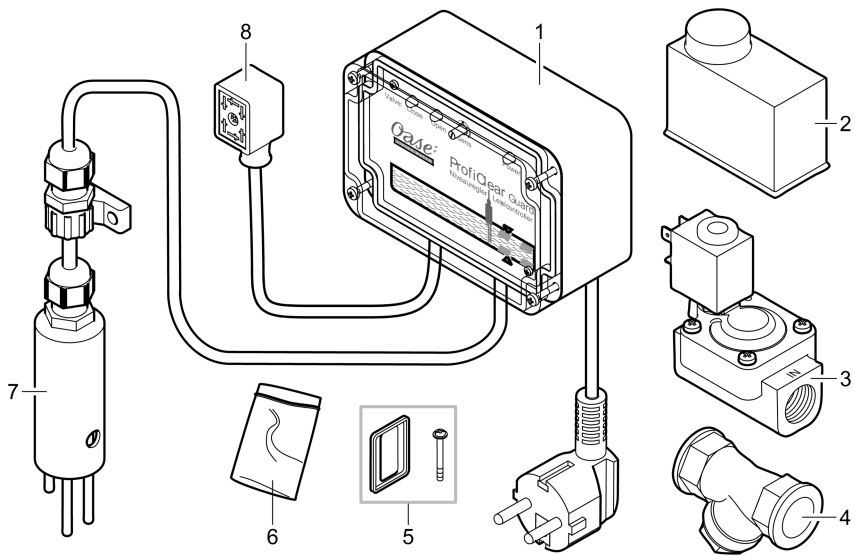



B

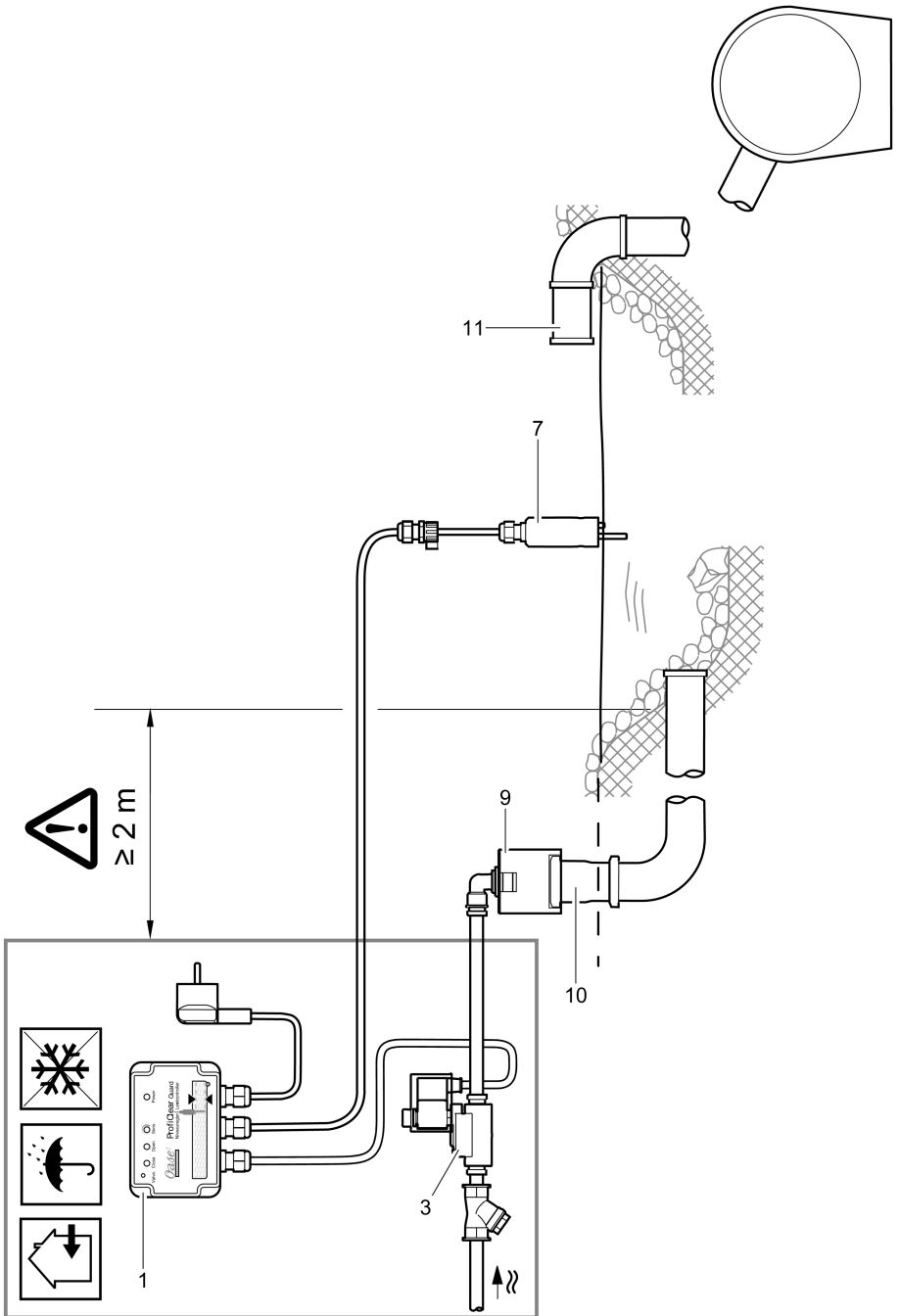

ProfiClear0230

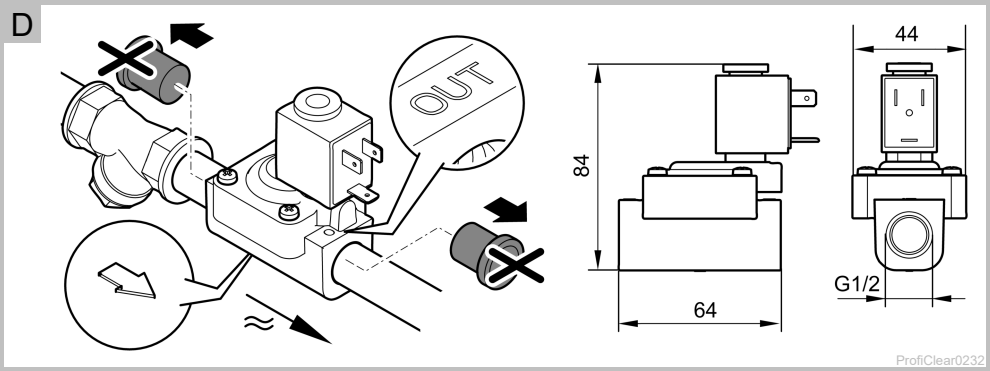
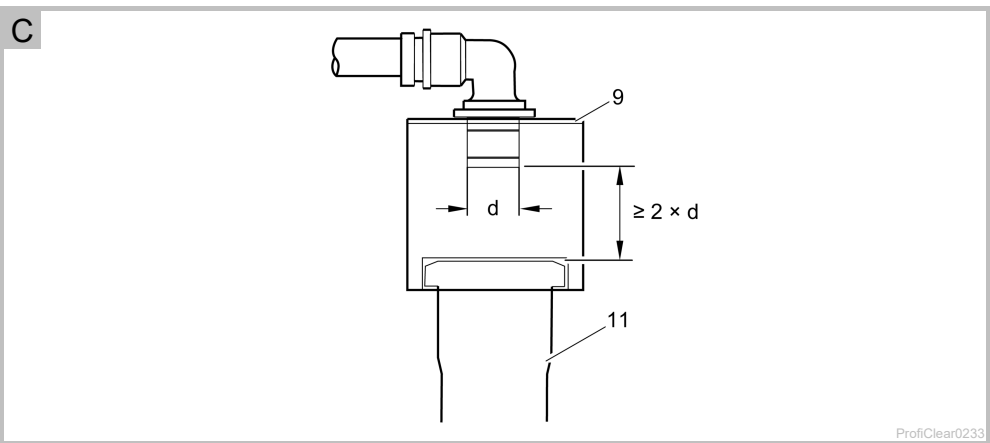



E

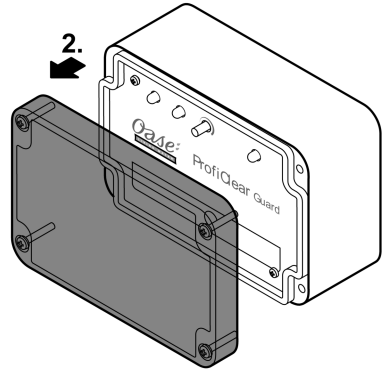
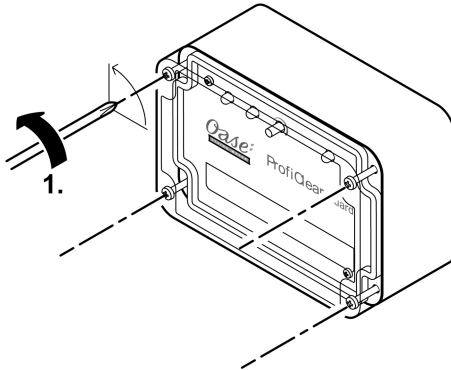
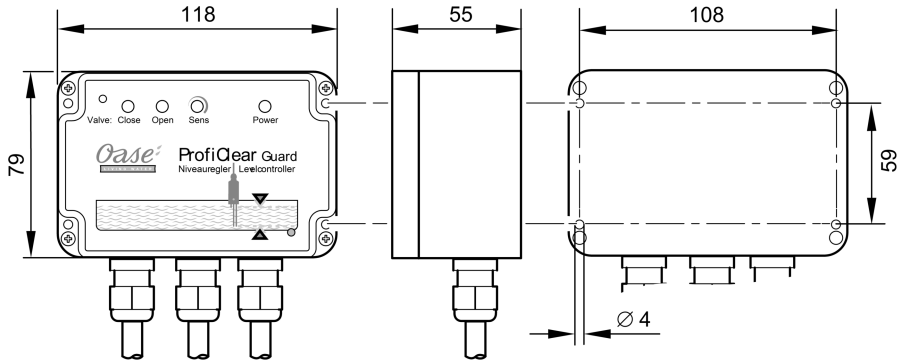

ProfiClear0235



F

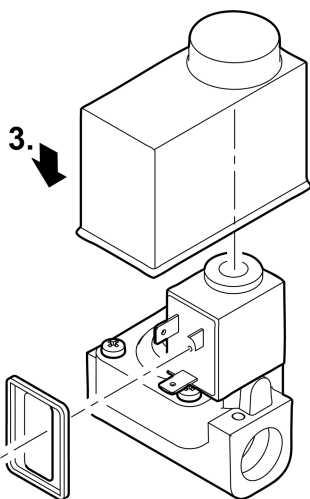
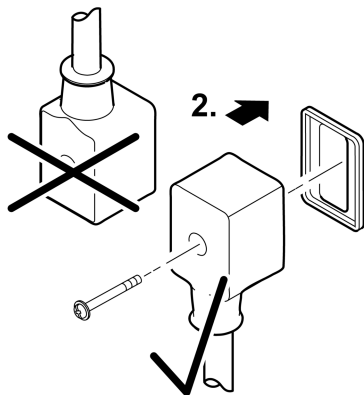
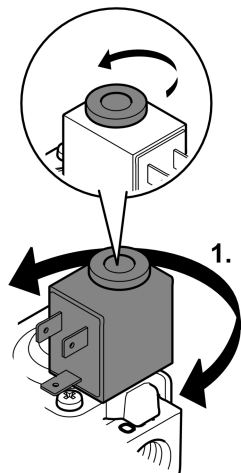

ProfiClear0236



G

1.

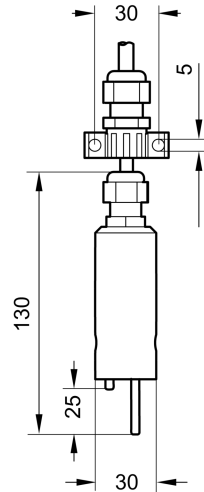
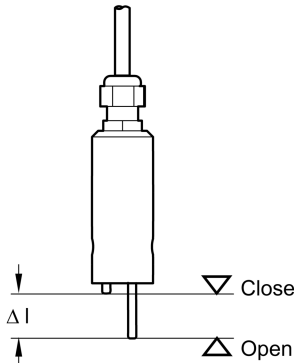
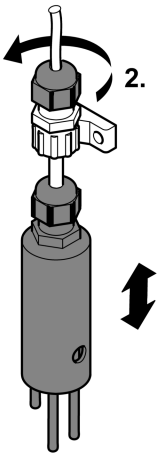
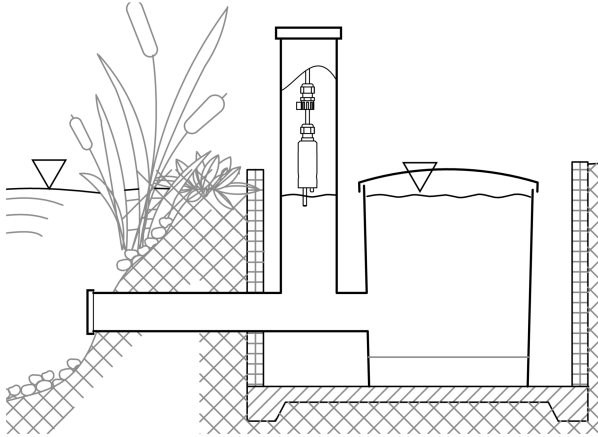
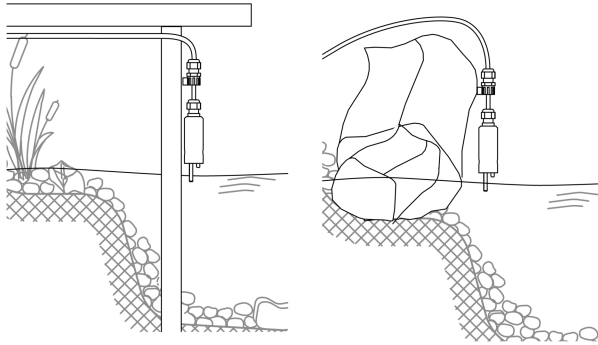

ProfiClear0234



H

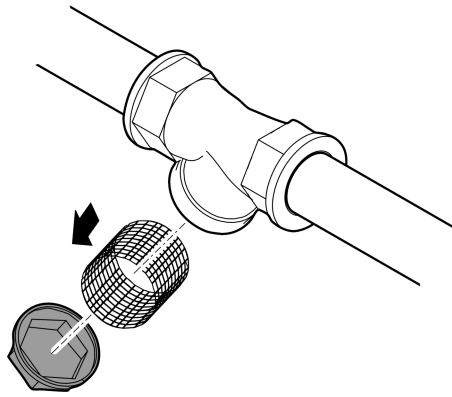

ProfiClear0237

 WARNUNG

- Dieses Gerät kann von Kindern ab 8 Jahren und darüber sowie von Personen mit verringerten physischen, sensorischen oder mentalen Fähigkeiten oder Mangel an Erfahrung und Wissen benutzt werden, wenn sie beaufsichtigt oder bezüglich des sicheren Gebrauchs des Gerätes unterwiesen wurden und die daraus resultierenden Gefahren verstehen.
- Kinder dürfen nicht mit dem Gerät spielen.
- Reinigung und Benutzerwartung dürfen nicht von Kindern ohne Beaufsichtigung durchgeführt werden.
- Das Gerät muss über eine Fehlerstrom-Schutzeinrichtung mit einem Bemessungsfehlerstrom von maximal 30 mA abgesichert sein.
- Gerät nur anschließen, wenn die elektrischen Daten von Gerät und Stromversorgung übereinstimmen. Die Gerätedaten befinden sich auf dem Typenschild am Gerät, auf der Verpackung oder in dieser Anleitung.
- Tod oder schwere Verletzungen durch Stromschlag sind möglich! Bevor Sie ins Wasser greifen, alle elektrischen Geräte im Wasser vom Stromnetz trennen.
- Gerät nicht verwenden, wenn elektrische Leitungen oder Gehäuse beschädigt sind.
- Gerät nur betreiben, wenn sich keine Personen im Wasser aufhalten.
- Vor Arbeiten am Gerät Netzstecker ziehen.

Inhaltsverzeichnis

1	Hinweise zu dieser Gebrauchsanleitung	11
1.1	Warnhinweise in dieser Anleitung	11
1.2	Verweise in dieser Anleitung	11
2	Sicherheitshinweise	11
2.1	Elektrischer Anschluss	11
2.2	Sicherer Betrieb	12
2.3	Trinkwasser-Installation	12
3	Produktbeschreibung	12
3.1	Lieferumfang	12
3.2	Geräteübersicht	12
3.3	So funktioniert der Niveauregler im Verbund mit der Niveausonde	13
3.4	So funktioniert das Magnetventil	13
3.5	Bestimmungsgemäße Verwendung	13
4	Installation	13
4.1	Magnetventil montieren	13
4.2	Niveauregler montieren	14
4.3	Magnetventil an den Niveauregler anschließen	14
4.4	Beginn der Trinkwassernachspeisung bestimmen und Niveausonde montieren	14
5	Inbetriebnahme	15
5.1	Das ProfiClear Guard Bedienfeld	15
6	Störungsbeseitigung	16
7	Reinigung und Wartung	16
7.1	Schmutzfänger reinigen	16
8	Lagern/Überwintern	16
9	Ersatzteile	16
10	Entsorgung	17
11	Technische Daten	17
12	Symbole auf dem Gerät	17

1 Hinweise zu dieser Gebrauchsanleitung

Mit dem Kauf des Produkts **ProfiClear Guard** haben Sie eine gute Wahl getroffen.

Lesen Sie vor der ersten Benutzung des Gerätes die Anleitung sorgfältig und machen Sie sich mit dem Gerät vertraut. Alle Arbeiten an und mit diesem Gerät dürfen nur gemäß der vorliegenden Anleitung durchgeführt werden.

Beachten Sie unbedingt die Sicherheitshinweise für den richtigen und sicheren Gebrauch.

Bewahren Sie diese Anleitung sorgfältig auf. Bei Besitzerwechsel geben Sie bitte die Anleitung weiter.

1.1 Warnhinweise in dieser Anleitung

Die Warnhinweise in dieser Anleitung sind durch Signalworte klassifiziert, die das Ausmaß der Gefährdung anzeigen.



WARNUNG

Kennzeichnet eine möglicherweise gefährliche Situation, die den Tod oder schwere Verletzungen zur Folge haben kann, wenn sie nicht vermieden wird.



VORSICHT

Kennzeichnet eine möglicherweise gefährliche Situation, die mittelschwere oder leichte Verletzungen zur Folge haben kann, wenn sie nicht vermieden wird.



HINWEIS

Kennzeichnet eine möglicherweise gefährliche Situation, die Sach- oder Umweltschäden zur Folge haben kann, wenn Sie nicht vermieden wird.

1.2 Verweise in dieser Anleitung

A Verweis auf eine Abbildung, z. B. Abbildung A.

→ Verweis auf ein anderes Kapitel.

2 Sicherheitshinweise

2.1 Elektrischer Anschluss

- Elektrische Installationen müssen den nationalen Errichterbestimmungen entsprechen und dürfen nur von einer Elektrofachkraft vorgenommen werden.
- Eine Person gilt als Elektrofachkraft, wenn sie auf Grund ihrer fachlichen Ausbildung, Kenntnisse und Erfahrungen befähigt und berechtigt ist, die ihr übertragenen Arbeiten zu beurteilen und durchzuführen. Das Arbeiten als Fachkraft umfasst auch das Erkennen möglicher Gefahren und das Beachten einschlägiger regionaler und nationaler Normen, Vorschriften und Bestimmungen.
- Bei Fragen und Problemen wenden Sie sich an eine Elektrofachkraft.
- Verlängerungsleitungen und Stromverteiler (z. B. Steckdosenleisten) müssen für die Verwendung im Freien geeignet sein (spritzwassergeschützt).
- Steckerverbindungen vor Feuchtigkeit schützen.
- Gerät nur an einer vorschriftsmäßig installierten Steckdose anschließen.
 - Niveauregler und Magnetventil mit einem Sicherheitsabstand von mindestens 2 m zum Wasser montieren.
 - Niveauregler und Magnetventil geschützt vor Sonne, Regen und Frost montieren.

2.2 Sicherer Betrieb

- Gerät nicht an der elektrischen Leitung tragen oder ziehen.
- Leitungen geschützt vor Beschädigungen verlegen und darauf achten, dass niemand darüber fallen kann.
- Gehäuse des Gerätes oder zugehöriger Teile nur öffnen, wenn in dieser Anleitung ausdrücklich dazu aufgefordert wird.
- Nur die Arbeiten am Gerät durchführen, die in dieser Anleitung beschrieben sind. Wenn sich Probleme nicht beheben lassen, eine autorisierte Kundendienststelle oder im Zweifelsfall den Hersteller kontaktieren.
- Nur Original-Ersatzteile und –Zubehör für das Gerät verwenden.
- Niemals technische Änderungen am Gerät vornehmen.

2.3 Trinkwasser-Installation

- Trinkwasser-Installationen müssen den nationalen Errichterbestimmungen entsprechen und dürfen nur von einer Fachkraft für Trinkwasser-Installationen vorgenommen werden.
- Eine Person gilt als Fachkraft für Trinkwasser-Installationen, wenn sie auf Grund ihrer fachlichen Ausbildung, Kenntnisse und Erfahrungen befähigt und berechtigt ist, die ihr übertragenen Arbeiten zu beurteilen und durchzuführen. Das Arbeiten als Fachkraft umfasst auch das Erkennen möglicher Gefahren und das Beachten einschlägiger regionaler und nationaler Normen, Vorschriften und Bestimmungen.
- Bei Fragen und Problemen wenden Sie sich an eine Fachkraft für Trinkwasser-Installationen.
- Der Anschluss des Gerätes ist nur erlaubt, wenn alle vorgeschriebenen Maßnahmen zum Schutz des Trinkwassers eingehalten werden.
- Das Weiterleiten des Trinkwassers in ein Nichttrinkwassersystem darf nur über einen freien Auslauf erfolgen.

3 Produktbeschreibung

3.1 Lieferumfang

<input type="checkbox"/> A	Beschreibung
1	Niveaugregler
2	Schutzkappe
3	Magnetventil
4	Schmutzfänger
5	Dichtung Magnetventilsteckdose-Magnetventilstecker
6	Beutel mit Befestigungsmaterial
7	Niveausonde
8	Magnetventilsteckdose

3.2 Geräteübersicht

<input type="checkbox"/> B	Beschreibung
1	Niveaugregler zum Verarbeiten der Niveausonde - Messwerte und steuern des Magnetventils
3	Magnetventil zum Nachspeisen von Trinkwasser
7	Niveausonde zum Kontrollieren des Wasserstandes im Teich

Nicht im Lieferumfang enthalten, aber für die bestimmungsgemäße Verwendung unverzichtbar:

<input type="checkbox"/> B, C	Beschreibung
9	Freier Auslauf des Trinkwassers in eine Zuleitung zum Teich
10	Zuleitung zum Teich (z. B. DN 50)
11	Teichüberlauf

3.3 So funktioniert der Niveauregler im Verbund mit der Niveausonde

Der Niveauregler ist fest mit der Niveausonde verbunden, die mit ihren Elektroden in den zu überwachenden Teich eintaucht. Eine zweite Verbindung besteht zum Magnetventil.

Der Niveauregler erzeugt ein Messsignal, mit dem die zwischen den Elektroden der Niveausonde bestehende Spannung überwacht wird. Abhängig vom Messwert öffnet oder schließt der Niveauregler das Magnetventil. Eine Ein- und Ausschaltverzögerung in der Elektronik verhindert, dass Wellenbewegungen ungewollte Schaltvorgänge auslösen.

Die LEDs im Display des Niveaureglers signalisieren den jeweiligen Zustand der Trinkwassernachspeisung.

Die Empfindlichkeit der Niveausonde ("Sensitivität") für eine Spannungsänderung kann über einen Sensitivitätsregler im Niveauregler geändert werden. Die Sensitivität ist werksseitig so eingestellt, dass eine Änderung nicht notwendig ist.

Die Niveausonde wird mit der für Menschen ungefährlichen Kleinspannung von 12 V betrieben, sie darf daher in Schwimm- und Badeteichen verwendet werden.

3.4 So funktioniert das Magnetventil

Das Magnetventil wandelt das vom Niveauregler stammende elektrische Signal in eine mechanische Öffnungs- oder Schließbewegung um. Im stromlosen Zustand ist das Magnetventil geschlossen.

3.5 Bestimmungsgemäße Verwendung

Das in dieser Anleitung beschriebene Produkt ausschließlich wie folgt verwenden:

- Als Schutz eines Teiches vor Wassermangel durch Nachspeisen von Wasser aus dem Trinkwassernetz.

Für das Gerät gelten folgende Einschränkungen:

- Weiterleitung des Trinkwassers zum Teich nur über einen freien Auslauf.
- Der Teich muss einen Überlauf besitzen, der überschüssiges Wasser in die Kanalisation abführt.
- Betrieb unter Einhaltung der technischen Daten. (→ Technische Daten)
- Das Magnetventil darf nicht als Sicherheitsventil eingesetzt werden.
- Gerät ausschließlich mit den mitgelieferten Steckern und Kabeln betreiben.

4 Installation

4.1 Magnetventil montieren



HINWEIS

- Die nachfolgend beschriebene Installation des Magnetventils darf nur von einer Fachkraft für Trinkwasser-Installationen vorgenommen werden.
- Überschüssiges Wasser (der Teich läuft über) muss durch einen Teichüberlauf oder eine andere geeignete Schutzmaßnahme in die Kanalisation abfließen können.

So gehen Sie vor:

D

- Die zum Anschluss vorgesehene Trinkwasserzuleitung gut durchspülen, damit keine Schmutzreste die Funktion des Magnetventils beeinträchtigen.
- Schutzstopfen von beiden Enden des Magnetventils entfernen.
- Magnetventil an die Trinkwasserzuleitung anschließen. Der Pfeil auf der Unterseite des Ventils muss in Durchflussrichtung des Trinkwassers zeigen.
 - OASE empfiehlt: Schmutzfänger vor das Magnetventil einbauen, um Verschmutzungen und somit Störungen am Magnetventil zu vermeiden.
 - OASE empfiehlt: Magnetventil so einbauen, dass die Magnetspule nach oben zeigt. Dies erhöht die Lebensdauer und reduziert Kalk- und Schmutzablagerungen.
- Rohr mit Außengewinde G½ an den Ausgang (OUT) des Magnetventils montieren.
- Montage mit einem freien Auslauf abschließen.

C

- OASE empfiehlt: Leiten Sie das aus dem freien Auslauf (9) fließende Wasser durch ein DN 50 Rohr (11) oder größer, oder einen Bachlauf in den Teich.

4.2 Niveauregler montieren

Alle Kabel sind mit dem Niveauregler fest verbunden und können nicht gelöst werden.

So gehen Sie vor:

E

1. Nacheinander die 4 Schrauben des Klarsichtdeckels jeweils durch eine 90°-Linksrotation lösen und den Klarsichtdeckel abnehmen (die Schrauben verbleiben im Deckel).
2. Die vier Schrauben (3,5 × 30 mm) aus dem Lieferumfang jeweils durch eine Durchgangsbohrung führen und den Niveauregler auf eine geeignete Wand schrauben.
3. Klarsichtdeckel wieder aufsetzen und nacheinander die 4 Schrauben jeweils durch Eindrücken und eine 90°-Rechtsrotation wieder festziehen.

4.3 Magnetventil an den Niveauregler anschließen



WARNUNG

Das Berühren von stromführenden elektrischen Leitern kann zum Tod oder zu schweren Verletzungen führen.

- Vor Arbeiten am Gerät Netzstecker ziehen.
- Das Magnetventil darf nur an der speziellen Gerätesteckdose betrieben werden.
- Die Gerätesteckdose darf nur im spannungslosen Zustand gesteckt werden.

So gehen Sie vor:

F

1. Falls erforderlich, den Magnetventilstecker verdrehen. Dazu die Rändelschraube lösen und den Magnetventilstecker drehen. Abschließend die Rändelschraube handfest anziehen.
2. Gerätesteckdose mit Dichtung auf den Magnetventilstecker stecken und mit beiliegender Schraube sichern.
3. Schutzkappe über Magnetventilstecker und Gerätesteckdose stülpen und andrücken, so dass die Schutzkappe einrastet.

4.4 Beginn der Trinkwassernachspeisung bestimmen und Niveausonde montieren

G

Die Trinkwassernachspeisung wird aktiviert ("Open"), wenn die langen Elektroden der Niveausonde nicht mehr in das Wasser eintauchen.

Die Trinkwassernachspeisung wird beendet ("Close"), wenn alle Elektroden wieder in das Wasser eintauchen.

Der Unterschied zwischen beiden Wasserniveaus wird durch die Längendifferenz Δl der Elektroden festgelegt. Die zum Ausgleich nachzuspeisende Trinkwassermenge hängt von der jeweiligen Gestalt des Wasserreservoirs ab.

So gehen Sie vor:

1. Niveausonde mittels Befestigungsflansch und zwei Schrauben (nicht im Lieferumfang enthalten) an einem geeigneten Träger (Pfahl, Stein) montieren.
 - OASE empfiehlt: Niveausonde vor Wind und Wellen geschützt montieren, zum Beispiel im Innern eines Steigrohrs.
2. Niveausonde ausrichten. Dazu die Überwurfmutter am Befestigungsflansch lösen (gegen den Uhrzeigersinn drehen) und die Niveausonde entsprechend dem gewünschten Beginn der Trinkwassernachspeisung verschieben.
 - Die Niveausonde muss lotrecht im Wasser hängen.
 - Nach dem Ausrichten die Überwurfmutter festziehen.
3. Kabel der Niveausonde verlegen. Um Fehlschaltungen durch Störsignale zu vermeiden, das Kabel nicht zusammen mit anderen stromführenden Kabeln verlegen.

5 Inbetriebnahme



VORSICHT

Die Magnetspule wird bei längerem Betrieb sehr heiß. Bei Berührung sind Verbrennungen möglich.

- Magnetspule nicht berühren.
- Vor Arbeitsbeginn Gerät ausschalten und Magnetspule abkühlen lassen.

So gehen Sie vor:

- Netzstecker in die Steckdose stecken.
Das Gerät ist jetzt betriebsbereit.

5.1 Das ProfiClear Guard Bedienfeld

	LED	Anzeige / Funktion
 Close	leuchtet	Trinkwassernachspeisung ist beendet
 Open	leuchtet	Trinkwassernachspeisung ist aktiv
 Power	leuchtet	Netzanschluss ist hergestellt
 Sens		Sensitivitätsregler zum Einstellen der Niveausondensensitivität

Funktion der Trinkwassernachspeisung prüfen

Voraussetzung:

Der Netzstecker ist eingesteckt, die LED "Power" leuchtet und die Niveausonde befindet sich im Wasser.

So gehen Sie vor:

- Niveausonde aus dem Wasser ziehen. Folge: Nach ca. 10 s (Einschaltverzögerung) öffnet das Magnetventil. Trinkwasser wird nachgespeist und die LED "Open" leuchtet.
- Alle Elektroden der Niveausonde in das Wasser tauchen. Folge: Nach ca. 10 s (Ausschaltverzögerung) schließt das Magnetventil. Die Trinkwassernachspeisung ist beendet und die LED "Close" leuchtet.

Sensitivität der Niveausonde einstellen

Eine geänderte Leitfähigkeit des Wassers (z.B. durch chemische Zusätze) kann ein Justieren der Sensitivität der Niveausonde erforderlich machen.

Voraussetzung:

- Der Netzstecker ist eingesteckt.
- Die Niveausonde ist entweder in den Teich oder in einen Behälter mit Wasser aus dem Teich getaucht.

So gehen Sie vor:

1. Klarsichtdeckel des Niveaureglers abnehmen. (→ Niveauregler montieren)
2. Sensitivitätsregler "Sens" bis zum linken Anschlag drehen.
3. Die Trinkwassernachspeisung wird aktiviert und die LED "Open" leuchtet.
4. Sensitivitätsregler "Sens" langsam nach rechts drehen bis die Nachspeisung deaktiviert wird und die LED "Close" leuchtet.
5. Sensitivitätsregler ca. 1 mm weiter nach rechts drehen, um eventuellen Störungen durch Veränderung der Wasser-Leitfähigkeit vorzubeugen.
6. Klarsichtdeckel aufsetzen und festschrauben.

6 Störungsbeseitigung

Störung	Ursache	Abhilfe
Magnetventil öffnet nicht	Netzanschluss unterbrochen	Anschluss Niveauregler - Netz prüfen
	Stromzufuhr zum Magnetventil unterbrochen	Anschluss Niveauregler - Magnetventil prüfen
	Anschluss Niveausonde - Niveauregler unterbrochen	Anschluss Niveauregler - Niveausonde prüfen
	Niveausonde übermittelt falsche Werte	Positionierung der Niveausonde prüfen Elektroden der Niveausonde reinigen
	Sensitivität der Niveausonde zu grob	Sensitivität der Niveausonde feiner einstellen
	Magnetventil verschmutzt	<ul style="list-style-type: none"> • Magnetventil reinigen • Schmutzfänger in die Trinkwasserzufuhr vor das Magnetventil einbauen
	Magnetventil defekt	Magnetventil zur Reparatur an OASE-Vertragshändler schicken
Magnetventil öffnet oft	Teich verliert Wasser durch undichte Stelle	Teich auf Dichtheit prüfen

7 Reinigung und Wartung

- Regelmäßig und mehrmals im Jahr den Wasserstand des Teiches und die Funktionsfähigkeit von freiem Auslauf und Überlauf kontrollieren.
- Regelmäßig und mehrmals im Jahr die Niveausonde auf Ablagerungen prüfen und gegebenenfalls mit einer Bürste reinigen.

7.1 Schmutzfänger reinigen

So gehen Sie vor:

H

1. Trinkwasserzufuhr sperren.
2. Verschlusskappe am Schmutzfänger abschrauben.
3. Sieb herausnehmen und unter fließendem Wasser reinigen.
4. Sieb einsetzen und die Verschlusskappe aufschrauben.
5. Trinkwasserzufuhr freigeben.

8 Lagern/Überwintern

Das Gerät ist nicht frostsicher. Bei Frost müssen Niveausonde und Magnetventil entfernt werden. Vor dem Einlagern alle Bestandteile reinigen und auf Beschädigung prüfen.

9 Ersatzteile

Mit Originalteilen von OASE bleibt das Gerät sicher und arbeitet weiterhin zuverlässig. Ersatzteilzeichnungen und Ersatzteile finden Sie auf unserer Internetseite.



www.oase-livingwater.com/ersatzteile

10 Entsorgung



HINWEIS

Dieses Gerät darf nicht als Hausmüll entsorgt werden.

- Gerät durch Abschneiden der Kabel unbrauchbar machen und über das dafür vorgesehene Rücknahmesystem entsorgen.

11 Technische Daten

Magnetventil		
Anschluss		DIN ISO 228 – G 1/2"
Druckbereich		0,15 bar – 10 bar
Durchfluss (KV)		2,1 m ³ /h
Spannung und Frequenz der Magnetspule		230 V / 50 – 60 Hz
Leistungsaufnahme		12 / 8 VA
Umgebungstemperatur		max. +40 °C
Wassertemperatur		max. +90 °C
Schutzart		IP 65
Gewicht		siehe Niveauregler

Niveausonde		
Mediumtemperatur		max. +90 °C
Schutzart		IP 68
Gewicht		siehe Niveauregler

Niveauregler		
Gewicht (Gesamtgewicht)		2,50 kg
Abmessung (L × B × H)		120 mm × 55 mm × 111 mm
Kabellänge Netzanschluss		2 m
Kabellänge Magnetventil		3 m
Kabellänge Niveausonde		20 m
Elektrodensignal Wechselstrom (AC)		ca. 12 V AC / 1,5 mA
Versorgungsspannung Wechselstrom (AC)		230 V
Leistungsaufnahme		max. 2,5 W
Schutzart		IP 65

12 Symbole auf dem Gerät

IP 68	Staubdicht, Schutz gegen dauerndes Untertauchen
IP 65	Staubdicht. Schutz gegen Strahlwasser.
	Vor direkter Sonneneinstrahlung schützen
	Bei Frost das Gerät desinstallieren.
	Im Innenraum verwenden
	Nicht mit normalem Hausmüll entsorgen
	Gebrauchsanleitung lesen und beachten

WARNING

- This unit can be used by children aged 8 and above and by persons with reduced physical, sensory or mental capabilities or lack of experience and knowledge if they are supervised or have been instructed on how to use the unit in a safe way and they understand the hazards involved.
- Do not allow children to play with the unit.
- Only allow children to carry out cleaning and user maintenance under supervision.
- Ensure that the unit is fused for a rated fault current of max. 30 mA by means of a fault current protection device.
- Only connect the unit if the electrical data of the unit and the power supply correspond. The unit data is to be found on the unit type plate, on the packaging or in this manual.
- Possible death or severe injury from electrocution! Before reaching into the water, disconnect all electrical units in the water from the mains.
- Do not use the unit if electrical cables or housings are damaged.
- Only operate the unit if no persons are in the water.
- Disconnect the power plug before carrying out any work on the unit.

Table of Contents

1	Information about these operating instructions	20
1.1	Warnings used in these instructions	20
1.2	Cross-references used in these instructions	20
2	Safety information	20
2.1	Electrical connection	20
2.2	Safe operation	20
2.3	Drinking water system	21
3	Product Description	21
3.1	Scope of delivery	21
3.2	Unit overview	21
3.3	The level control unit in conjunction with the level sensor functions as follows	21
3.4	The solenoid valve functions as follows	22
3.5	Intended use	22
4	Installation	22
4.1	Installing the solenoid valve	22
4.2	Fitting the level control unit	22
4.3	Connecting the solenoid valve to the level control unit	23
4.4	Determining the start of the top-up process and fitting the level sensor	23
5	Commissioning/start-up	23
5.1	The ProfiClear Guard control panel	24
6	Remedy of faults	25
7	Maintenance and cleaning	25
7.1	Cleaning the strainer	25
8	Storage/overwintering	25
9	Spare parts	25
10	Disposal	25
11	Technical data	26
12	Symbols on the unit	26

1 Information about these operating instructions

You made a good choice with the purchase of this product **ProfiClear Guard**.

Prior to commissioning the unit, please read the instructions of use carefully and fully familiarise yourself with the unit. Ensure that all work on and with this unit is only carried out in accordance with these instructions.

Adhere to the safety information for the correct and safe use of the unit.

Keep these instructions in a safe place! Please also hand over the instructions when passing the unit on to a new owner.

1.1 Warnings used in these instructions

The warning information is categorised by signal words, which indicate the extent of the hazard.



WARNING

Indicates a possibly dangerous situation, which could lead to death or severe injuries, if not avoided.



CAUTION

Indicates a possibly dangerous situation, which could lead to medium or minor injuries, if not avoided.



NOTE

Indicates a possibly dangerous situation, which could lead to damage to property or the environment, if not avoided.

1.2 Cross-references used in these instructions

A reference to a figure, e.g. figure A.

→ Reference to another section.

2 Safety information

2.1 Electrical connection

- Electrical installations must meet the national regulations and may only be carried out by a qualified electrician.
- A person is regarded as a qualified electrician if, due to his/her vocational education, knowledge and experience, he or she is capable of and authorised to judge and carry out the work commissioned to him/her. This also includes the recognition of possible hazards and the adherence to the pertinent regional and national standards, rules and regulations.
- For your own safety, please consult a qualified electrician.
- Extension cables and power distributors (e.g. outlet strips) must be suitable for outdoor use (splash-proof).
- Protect the plug connection from moisture.
- Only connect the unit to a correctly fitted socket.
 - Install the level control unit and solenoid valve with a minimum safety distance of 2 m from the water.
 - Install the level control unit and solenoid valve so that they are protected from the sun, rain and from temperatures below zero.

2.2 Safe operation

- Never carry or pull the unit by the electrical cable.
- Route cables such that they are protected from damage and do not present a tripping hazard.
- Only open the unit housing or its attendant components if this is explicitly specified in the operating instructions.
- Only carry out work on the unit that is described in this manual. If problems cannot be overcome, please contact an authorised customer service point or, if in doubt, the manufacturer.
- Only use original spare parts and accessories for the unit.
- Never carry out technical changes to the unit.

2.3 Drinking water system

- Drinking water systems must meet the national regulations, and installations may only be carried out by a trained plumber.
- Trained plumbers are persons who, on the basis of their vocational education, training, knowledge and experience, are capable of and authorised to judge and carry out the work with which they have been commissioned. This also includes the recognition of possible hazards and the adherence to the pertinent regional and national standards, rules and regulations.
- If you have any questions or problems, please consult a qualified plumber.
- The unit may only be connected if all prescribed measures for protecting the drinking water are adhered to.
- Drinking water may only be discharged into a non-drinking water system via a free flowing outlet (with air gap separation).

3 Product Description

3.1 Scope of delivery

<input type="checkbox"/> A	Description
1	Level control unit
2	Protection cap
3	Solenoid valve
4	Strainer
5	Seal for solenoid valve socket/solenoid valve plug
6	Bag containing fastening material
7	Level sensor
8	Solenoid valve socket

3.2 Unit overview

<input type="checkbox"/> B	Description
1	Level control unit for processing the measured values from the level sensor and controlling the solenoid valve
3	Solenoid valve for topping up the pond with drinking water
7	Level sensor for detecting the water level in the pond

Not included in the delivery scope but indispensable for the intended use:

<input type="checkbox"/> B, C	Description
9	Free flowing outlet (air gap separation) of the drinking water in a supply pipe to the pond
10	Supply pipe to the pond (e. g. DN 50)
11	Pond overflow

3.3 The level control unit in conjunction with the level sensor functions as follows

The level control unit is permanently connected to the level sensor, the electrodes of which are immersed in the pond to be monitored. The level control unit is also connected to the solenoid valve. The level control unit generates a measuring signal which is used to monitor the voltage applied between the electrodes of the level sensor. The level control unit opens or closes the solenoid valve depending on the measured value. A switch-on and switch-off delay in the electronics prevents wave action from causing unnecessary switching.

The LEDs in the display of the level control unit signal the respective status of the drinking water top-up process.

The sensitivity of the level sensor to a voltage change can be adjusted via a sensitivity regulator in the level control unit. The sensitivity is set in the factory such that changes are not normally required.

The level sensor is operated with a safe extra-low voltage of 12 V (not dangerous to humans) and may therefore be used in swimming or bathing ponds.

3.4 The solenoid valve functions as follows

The solenoid valve converts the electrical signal from the level control unit into a mechanical opening or closing movement. The solenoid valve is closed when there is no electric current.

3.5 Intended use

Only use the product described in this manual as follows:

- For maintaining the water level of a pond by topping it up with water from the mains water supply (drinking water).

The following restrictions apply to the unit:

- The drinking water may only enter the pond via a free flowing outlet (with air gap separation).
- Ensure that the pond has an overflow that drains the excess water into the sewer system.
- Operate in accordance with instructions. (→ Technical data)
- The solenoid valve may not be used as a safety valve.
- Only operate the unit with the provided plugs/connectors and cables.

4 Installation

4.1 Installing the solenoid valve



NOTE

- The installation of the solenoid valve described in the following may only be performed by a trained plumber.
- Ensure that excess water (pond overflow water) can drain via a pond overflow or other suitable protective measure into the sewer system.

How to proceed:

D

- The drinking water supply pipe intended for connection must be thoroughly flushed out to ensure that the function of the solenoid valve is not impaired by any residue.
- Remove the protective plugs from both ends of the solenoid valve.
- Connect the solenoid valve to the drinking water supply pipe. Ensure that the arrow on the bottom of the valve points in the flow direction of the drinking water.
 - OASE recommends: Fit the strainer in front of the solenoid valve in order to prevent the ingress of dirt, and thus malfunctions of the solenoid valve.
 - OASE recommends: Fit the solenoid valve with the solenoid pointing upward. This increases its operating life and reduces calcium and dirt deposits.
- Fit the pipe with male thread G½ to the outlet (OUT) of the solenoid valve.
- Complete the installation with a free flowing outlet (with air gap separation).

C

- OASE recommends: Direct the water flowing out of the free flowing outlet (9) (with air gap separation) through a DN 50 pipe (11) or larger, or via a water course into the pond.

4.2 Fitting the level control unit

All cables are permanently connected to the level control unit and cannot be disconnected.

How to proceed:

E

1. Loosen each of the 4 screws on the transparent cover by turning 90° counter-clockwise and remove the transparent cover (the screws remain in the cover).
2. Insert each of the four supplied screws (3.5 × 30 mm) into a through hole and affix the level control unit to a suitable wall.
3. Replace the transparent cover, then push in each of the 4 screws one after another and tighten by turning 90° clockwise.

4.3 Connecting the solenoid valve to the level control unit



WARNING

Touching current carrying cables can lead to death or severe injuries.

- Disconnect the power plug before carrying out any work on the unit.
- The solenoid valve may only be operated using the special coupler socket provided.
- Only connect the coupler socket when it is disconnected from the mains (when the power is turned off).

How to proceed:

F

1. If needed, rotate the solenoid valve plug. To do this, loosen the knurled screw and rotate the solenoid valve plug. Subsequently hand-tighten the knurled screw.
2. Connect the coupler socket with seal to the solenoid valve plug and secure with the enclosed screw.
3. Place the protection cap over the solenoid valve plug and coupler socket and press in until the protection cap locks into position.

4.4 Determining the start of the top-up process and fitting the level sensor

G

The drinking water top-up process is activated ("Open"), when the long electrodes of the level sensor are no longer immersed in the water.

The drinking water top-up process is stopped ("Close") when all electrodes are immersed in the water again.

The difference between both water levels is determined by the difference in length Δl of the electrodes. The quantity of drinking water added during top-up depends on the respective design of the reservoir.

How to proceed:

1. Fasten the level sensor to a suitable support (post, rock) using a connection flange and two screws (not included in the scope of delivery).
 - OASE recommends: Fit the level sensor so that it is protected from the wind and waves, for example inside a riser pipe.
2. Adjust the level sensor. To do so, loosen the coupling nut on the connection flange (turn counter-clockwise) and move the level sensor to the desired starting point of the drinking water top-up.
 - The level sensor must hang plumb-vertical in the water.
 - After adjusting the sensor, tighten the coupling nut.
3. Route the level sensor cable. In order to avoid faulty switching due to interfering signals, do not route the cable together with other current carrying cables.

5 Commissioning/start-up



CAUTION





The surface of the solenoid can become very hot during prolonged operation. Contact could result in burns.

- Do not touch the solenoid.
- Prior to starting work on the unit, switch off the power and allow the solenoid time to cool down.

How to proceed:

- Insert the power plug into the socket.
The unit is now operational.

5.1 The ProfiClear Guard control panel

	LED	Display / Function
 Close	Lit	Drinking water top-up process has been completed
 Open	Lit	Drinking water top-up process is active
 Power	Lit	Power supply connected
 Sens		Sensitivity regulator for setting the sensitivity of the level sensor

Checking the function of the drinking water top-up process

Prerequisite:

The power plug is connected, the LED "Power" is lit and the level sensor is located in the water.

How to proceed:

- Take the level sensor out of the water. Result: After approx. 10 s (switch-on delay) the solenoid valve opens. Drinking water is added and the LED "Open" is lit.
- Immerse all level sensor electrodes in the water. Result: After approx. 10 s (switch-off delay) the solenoid valve closes. Drinking water top-up has been completed and the LED "Close" is lit.

Setting the sensitivity of the level sensor

A change in the conductivity of the water (e.g. due to chemical additives) may make it necessary to adjust the sensitivity of the level sensor.

Prerequisite:

- The power plug is connected.
- The level sensor electrodes are either immersed in the pond or in a container filled with water from the pond.

How to proceed:

1. Remove the transparent cover of the level control unit. (→ Fitting the level control unit)
2. Turn the sensitivity regulator "Sens" to the left-hand stop.
3. Drinking water top-up is activated and the LED "Open" is lit.
4. Slowly turn the sensitivity regulator "Sens" clockwise (to the right) until drinking water top-up is deactivated and the LED "Close" lights up.
5. Turn the sensitivity regulator approx. 1 mm further clockwise in order to avoid malfunctions due to changes in the conductivity of the water.
6. Replace the transparent cover and screw tight.

6 Remedy of faults

Malfunction	Cause	Remedy
Solenoid valve does not open	Power supply interrupted	Check the connection of the level control unit to the mains
	Current supply to the solenoid valve interrupted	Check the connection of the level control unit to the solenoid valve
	Connection of the level sensor to the level control unit interrupted	Check the connection of the level control unit to the level sensor
	Level sensor transmits incorrect values	Check the positioning of the level sensor Clean the electrodes of the level sensor
	Sensitivity of the level sensor too low	Increase the sensitivity setting of the level sensor
	Solenoid valve soiled	<ul style="list-style-type: none"> • Clean solenoid valve • Fit the strainer in front of the solenoid valve in the drinking water supply
	Solenoid valve defective	Send solenoid valve to an OASE dealer for repair
Solenoid valve opens frequently	Pond is losing water through a leak	Check pond for leaks

7 Maintenance and cleaning

- Check the water level of the pond and the function of the free flowing outlet (with air gap separation) and overflow regularly several times a year.
- Regularly and several times a year: Check the level sensor for deposits and clean with a brush if necessary.

7.1 Cleaning the strainer

How to proceed:

H

1. Shut off the drinking water supply.
2. Unscrew the sealing cap on the strainer.
3. Remove the sieve and clean under running water.
4. Replace the sieve and screw on the sealing cap.
5. Turn on the drinking water supply.

8 Storage/overwintering

The unit is not frost proof. The level sensor and solenoid valve must be removed before the temperature falls below zero. Clean all parts and check for damage before putting into storage.

9 Spare parts

The use of original parts from OASE ensures continued safe and reliable operation of the unit. Please visit our website for spare parts drawings and spare parts.



www.oase-livingwater.com/spareparts

10 Disposal



NOTE

Do not dispose of this unit with domestic waste.

- Render the unit unusable beforehand by cutting the cables and dispose of the unit via the return system provided for this purpose.





11 Technical data

Solenoid valve		
Connection		DIN ISO 228 – G 1/2"
Pressure range		0.15 bar – 10 bar
Flow rate (KV)		2.1 m ³ /h
Voltage and frequency of the solenoid		230 V / 50 – 60 Hz
Power consumption		12 / 8 VA
Ambient temperature		max. +40 °C
Water temperature		max. +90 °C
Protection type		IP 65
Weight		See level control unit

Level sensor		
Fluid temperature		max. +90 °C
Protection type		IP 68
Weight		See level control unit

Level control unit		
Weight (total weight)		2.50 kg
Dimensions (L × W × H)		120 mm × 55 mm × 111 mm
Cable length, mains connection		2 m
Cable length, solenoid valve		3 m
Cable length, level sensor		20 m
Electrode signal, alternating current (AC)		approx. 12 V AC / 1.5 mA
Supply voltage, alternating current (AC)		230 V
Power consumption		max. 2.5 W
Protection type		IP 65

12 Symbols on the unit

IP 68	Dust tight, protection against permanent immersion
IP 65	Dust tight. Protection against water jets.
	Protect from direct sunlight
	Remove the unit at temperatures below zero (centigrade).
	For use indoors.
	Do not dispose of with household waste.
	Read and adhere to the instructions for use.

AVERTISSEMENT

- Dans le cas où cet appareil serait utilisé par des mineurs de moins de 8 ans ainsi que par des personnes souffrant d'un handicap mental ou plus généralement par des personnes manquant d'expérience, un adulte averti devra être présent, qui renseignera le mineur ou la personne fragilisée concernée sur le bon emploi de ce matériel.
- Les enfants ne doivent pas jouer avec cet appareil.
- Ne pas laisser un enfant sans surveillance pour le nettoyage ou l'entretien.
- Veiller à ce que l'appareil soit absolument protégé par fusible par le biais d'une protection différentielle avec un courant assigné de 30 mA maximum.
- Ne brancher l'appareil que lorsque les caractéristiques électriques de l'appareil et de l'alimentation électrique correspondent. Les caractéristiques de l'appareil sont indiquées sur la plaque signalétique de l'appareil, sur l'emballage ou dans cette notice d'emploi.
- Il existe un risque d'électrocution pouvant entraîner la mort ou des blessures graves ! Avant tout contact avec l'eau, couper l'alimentation de tous les appareils électriques se trouvant dans l'eau.
- Ne pas utiliser l'appareil lorsque les câbles électriques ou les boîtiers sont endommagés.
- Utiliser l'appareil uniquement lorsque personne ne se trouve dans l'eau.
- Débrancher la prise de secteur avant d'exécuter des travaux sur l'appareil.

Table des matières

1	Remarques relatives à cette notice d'emploi	29
1.1	Avertissements dans cette notice d'emploi	29
1.2	Références dans cette notice d'emploi	29
2	Consignes de sécurité.....	29
2.1	Raccordement électrique.....	29
2.2	Exploitation sécurisée.....	30
2.3	Installation d'eau potable	30
3	Description du produit	30
3.1	Fourniture	30
3.2	Aperçu des dispositifs	30
3.3	Voilà comment le régulateur de niveau assemblé à la sonde de niveau fonctionne.....	31
3.4	Voilà comment l'électrovanne fonctionne.....	31
3.5	Utilisation conforme à la finalité	31
4	Installation.....	31
4.1	Montage de l'électrovanne.....	31
4.2	Montage du régulateur de niveau	32
4.3	Raccordement de l'électrovanne au régulateur de niveau	32
4.4	Déterminer le commencement de la réalimentation en eau potable et monter la sonde de niveau.....	32
5	Mise en service	33
5.1	Le tableau de commande du ProfiClear Guard.....	33
6	Dépannage	34
7	Nettoyage et entretien.....	34
7.1	Nettoyage du collecteur d'impuretés.....	34
8	Stockage / entreposage pour l'hiver	34
9	Pièces de rechange	35
10	Recyclage	35
11	Caractéristiques techniques	35
12	Symboles sur l'appareil	36

1 Remarques relatives à cette notice d'emploi

Avec l'acquisition du produit, **ProfiClear Guard** vous avez fait le bon choix.

Avant la première utilisation de l'appareil, lire attentivement cette notice d'emploi et se familiariser avec l'appareil. Tous les travaux effectués avec et sur cet appareil devront être exécutés conformément aux directives ci-jointes.

Respecter impérativement les consignes de sécurité relatives à une utilisation correcte et en toute sécurité.

Conserver soigneusement cette notice d'emploi. Lors d'un changement de propriétaire, prière de transmettre également cette notice d'emploi.

1.1 Avertissements dans cette notice d'emploi

Dans cette notice, les avertissements sont classés par mots de signalisation qui indiquent l'ampleur du risque.



AVERTISSEMENT

Désigne une situation dangereuse possible pouvant entraîner la mort ou des blessures graves si elle n'est pas évitée.



ATTENTION

Désigne une situation dangereuse possible pouvant entraîner des blessures légères ou modérées si elle n'est pas évitée.



REMARQUE

Désigne une situation dangereuse possible pouvant entraîner des dégâts matériels ou sur l'environnement si elle n'est pas évitée.

1.2 Références dans cette notice d'emploi

□ A Renvoi à l'illustration, p. ex. Figure A.

→ Renvoi à un autre chapitre.

2 Consignes de sécurité

2.1 Raccordement électrique

- Les installations électriques doivent répondre aux règlements d'installation nationaux et leur exécution est exclusivement réservée à un technicien électricien.
- Une personne est considérée comme technicien électricien lorsqu'elle est capable et habilitée à apprécier et réaliser les travaux qui lui sont confiés en raison de sa formation technique, de ses connaissances et de son expérience. Travailler en tant que technicien consiste également à identifier d'éventuels dangers et à respecter les normes régionales et nationales, les règlements et les dispositions en vigueur qui se rapportent aux tâches à exécuter.
- En cas de questions et de problèmes, prière de vous adresser à un technicien électricien.
- Les câbles de rallonge et le distributeur de courant (p. ex. blocs multiprises) doivent être conçus pour une utilisation en extérieur (protégé contre les projections d'eau).
- Protéger les raccordements à fiche contre l'humidité.
- Raccorder l'appareil uniquement à une prise installée de manière réglementaire.
 - Monter le régulateur de niveau et l'électrovanne à une distance de sécurité d'au moins 2 m par rapport à l'eau.
 - Monter le régulateur de niveau et l'électrovanne de sorte à les protéger du soleil, de la pluie et du gel.

2.2 Exploitation sécurisée

- Ne pas porter ou tirer l'appareil par les câbles électriques.
- Poser les câbles de manière à ce qu'ils soient protégés contre d'éventuels endommagements et veiller à ce que personne ne puisse trébucher.
- N'ouvrir le boîtier de l'appareil ou des éléments s'y rapportant que si cela est expressément sollicité dans la notice d'emploi.
- Exécuter des travaux sur l'appareil uniquement si ces derniers sont décrits dans la notice d'emploi. S'il est impossible de remédier aux problèmes, contacter le SAV agréé ou en cas de doute le constructeur.
- N'utiliser que des pièces de rechange et des accessoires d'origine pour l'appareil.
- Ne jamais procéder à des modifications techniques sur l'appareil.

2.3 Installation d'eau potable

- Les installations d'eau potable doivent être conformes aux règlements d'installation nationaux en vigueur. Leur installation est exclusivement réservée à un technicien en eau et assainissement.
- Une personne est considérée comme technicien en eau et assainissement lorsque sa formation technique, ses connaissances et son expérience lui permettent et l'autorisent à estimer et à exécuter les travaux qui lui sont confiés. Travailler en tant que technicien consiste également à identifier d'éventuels dangers et à respecter les normes régionales et nationales, les règlements et les dispositions en vigueur qui se rapportent aux tâches à exécuter.
- Pour toutes questions ou en cas de problème, prière de s'adresser à un technicien en eau et assainissement.
- Le raccordement de l'appareil est autorisé uniquement lorsque toutes les mesures prescrites pour la protection de l'eau potable sont respectées.
- La reconduite de l'eau potable dans un système d'eau non potable est autorisée uniquement par le biais d'un écoulement libre.

3 Description du produit

3.1 Fourniture

<input type="checkbox"/> A	Descriptif
1	Régulateur de niveau
2	Capuchon
3	Électrovanne
4	Collecteur d'impuretés
5	Joint entre prise femelle d'électrovanne et fiche mâle d'électrovanne
6	Sachet pour matériel de fixation
7	Sonde de niveau
8	Prise femelle pour électrovanne

3.2 Aperçu des dispositifs

<input type="checkbox"/> B	Descriptif
1	Régulateur de niveau pour le traitement des valeurs mesurées par la sonde de niveau et pour le pilotage de l'électrovanne
3	Électrovanne pour la réalimentation en eau potable
7	Sonde de niveau pour le contrôle du niveau d'eau dans l'étang

Non compris dans la fourniture, toutefois indispensable pour une utilisation conforme à la finalité :

<input type="checkbox"/> B, C	Descriptif
9	Écoulement libre de l'eau potable dans une conduite d'alimentation en direction de l'étang
10	Conduite d'alimentation vers le bassin (par exemple DN 50)
11	Trop-plein de l'étang

3.3 Voilà comment le régulateur de niveau assemblé à la sonde de niveau fonctionne

Le régulateur de niveau fait corps avec la sonde de niveau qui est plongée avec ses électrodes dans l'étang à surveiller. Il existe une deuxième connexion avec l'électrovanne.

Le régulateur de niveau génère un signal de mesure permettant de surveiller la tension existante entre les électrodes de la sonde de niveau. Le régulateur de niveau ouvre ou ferme l'électrovanne en fonction de la valeur mesurée. Un retardement de mise en service et de mise hors service dans l'électronique empêche tout déclenchement de commutations incontrôlées par des mouvements de vagues.

Des DEL sur l'afficheur du régulateur de niveau signalent l'état actuel de la réalimentation en eau potable.

La sensibilité de la sonde de niveau ("sensibilité") pour un changement de tension est modifiable par le biais d'un régulateur de sensibilité intégré dans le régulateur de niveau. La sensibilité est réglée en usine de sorte à rendre toute modification superflue.

La sonde de niveau fonctionne à une basse tension de 12 V non dangereuse pour les personnes et est donc utilisable dans les piscines naturelles et les étangs de baignade.

3.4 Voilà comment l'électrovanne fonctionne

L'électrovanne convertit le signal électrique provenant du régulateur de niveau en un mouvement d'ouverture et de fermeture mécanique. L'électrovanne est fermée lorsqu'elle n'est pas alimentée en courant électrique.

3.5 Utilisation conforme à la finalité

N'utilisez le produit décrit dans ce manuel que de la manière suivante :

- pour protéger un étang contre tout manque d'eau en le réalimentant en eau venant du réseau d'eau potable.

Les restrictions suivantes sont valables pour l'appareil :

- Redirection de l'eau potable vers l'étang uniquement par le biais d'un écoulement libre.
- L'étang doit être équipé d'un trop-plein pour acheminer le surplus d'eau vers la canalisation.
- Exploitation dans le respect des données techniques. (→ Caractéristiques techniques)
- Il est interdit d'utiliser l'électrovanne comme vanne de sécurité.
- Utiliser l'appareil uniquement avec les fiches mâles et les câbles fournis.

4 Installation

4.1 Montage de l'électrovanne



REMARQUE

- L'installation de l'électrovanne décrite par la suite est exclusivement réservée à un technicien en eau et assainissement.
- Le surplus d'eau (l'étang déborde) doit pouvoir s'écouler dans la canalisation par le biais d'un trop-plein ou d'une autre mesure de protection appropriée.

Voici comment procéder :

D

- Bien rincer la conduite d'eau potable devant être raccordée afin qu'aucun reste d'impuretés n'entrave le fonctionnement de l'électrovanne.
- Enlever les bouchons de protection des deux extrémités de l'électrovanne.
- Raccorder l'électrovanne à la conduite d'eau potable. La flèche en dessous de l'électrovanne doit être tournée dans le sens d'écoulement de l'eau potable.
 - OASE préconise : Monter le filtre en amont de l'électrovanne afin d'éviter les impuretés et donc les perturbations de l'électrovanne
 - OASE préconise : Monter électrovanne de sorte que la bobine d'électroaimant soit tournée vers le haut. Cela augmente la durée de vie et réduit les dépôts de calcaire et de saleté.
- Monter le tube G ½ sur la sortie (OUT) de l'électrovanne.
- Terminer le montage avec un écoulement libre.

C

- OASE préconise : Diriger l'eau venant de l'écoulement libre (9) dans un tube DN 50 (11) ou plus gros, ou un petit cours d'eau dans l'étang.

4.2 Montage du régulateur de niveau

Tous les câbles font corps avec le régulateur de niveau et ne sont pas débranchables.

Voici comment procéder :

E

1. Desserrer successivement les 4 vis du couvercle transparent en les faisant tourner à 90° vers la gauche puis déposer le couvercle transparent (les vis restent dans le couvercle)
2. Faire passer les quatre vis (3,5 × 30 mm) fournies dans les trous traversants et visser le régulateur de niveau sur une paroi qui convient.
3. Remettre le couvercle transparent en place et resserrer successivement les 4 vis en les appuyant et en les tournant à 90° vers la droite.

4.3 Raccordement de l'électrovanne au régulateur de niveau



AVERTISSEMENT

Le contact avec des fils conducteurs électriques peut entraîner des blessures graves ou la mort.

- Débrancher la prise de secteur avant d'exécuter des travaux sur l'appareil.
- L'électrovanne doit fonctionner uniquement lorsqu'elle est branchée sur la prise mobile de connecteur spéciale.
- Le branchement de la prise mobile de connecteur est autorisé uniquement lorsque la tension est coupée.

Voici comment procéder :

F

1. En cas de besoin, faire tourner la fiche mâle d'électrovanne. Pour cela, débloquer la vis moletée et tourner la fiche mâle d'électrovanne. Puis resserrer manuellement la vis moletée.
2. Brancher la prise mobile de connecteur avec le joint d'étanchéité sur la fiche mâle d'électrovanne et la bloquer avec la vis fournie.
3. Placer le capuchon de protection sur la fiche mâle d'électrovanne et sur la prise de l'appareil et l'enfoncer jusqu'à ce que le capuchon de protection s'enclenche.

4.4 Déterminer le commencement de la réalimentation en eau potable et monter la sonde de niveau

G

La réalimentation en eau potable est activée („Open“) lorsque les électrodes longues de la sonde de niveau ne sont plus plongées dans l'eau.

La réalimentation en eau potable est terminée („Close“) lorsque toutes les électrodes sont à nouveau plongées dans l'eau.

La différence entre les deux niveaux d'eau est déterminée par la différence de longueur Δl des électrodes. La quantité d'eau potable pour la réalimentation nécessaire à la compensation dépend de la forme du réservoir d'eau concerné.

Voici comment procéder :

1. Fixer la sonde de niveau avec la bride de fixation et deux vis (non fournies) sur un support approprié (poteau, pierre).
 - OASE préconise : Monter la sonde de niveau de telle sorte qu'elle soit protégée du vent et des vagues, par exemple à l'intérieur du tuyau de refoulement.
2. Ajuster la sonde de niveau. Pour ce faire, desserrer l'écrou-raccord de la bride de fixation (tourner dans le sens anti-horaire) et déplacer la sonde de niveau en fonction du débit souhaité du remplissage en eau potable.
 - La sonde de niveau doit être immergée verticalement dans l'eau.
 - Après ajustement, bloquer l'écrou-raccord.
3. Pose du câble de la sonde de niveau. Pour éviter des enclenchements intempestifs causés par des signaux de dérangement, ne pas poser le câble conjointement avec d'autres câbles conducteurs de courant.

5 Mise en service



ATTENTION

La bobine d'électroaimant devient très chaude à la suite d'une utilisation prolongée. Il existe un risque de brûlures en cas de contact avec la peau.

- Ne pas toucher la bobine d'électroaimant.
- Avant d'entreprendre des travaux, couper l'alimentation de l'appareil et laisser refroidir la bobine d'électroaimant.

Voici comment procéder :

- Brancher la fiche secteur dans la prise.
L'appareil est désormais opérationnel.

5.1 Le tableau de commande du ProfiClear Guard

	LED	Affichage / Fonction
 Close	allumée	La réalimentation en eau potable est terminée
 Open	allumée	La réalimentation en eau potable est active
 Power	allumée	La connexion au réseau est établie
 Sens		Régulateur de sensibilité pour le réglage de la sensibilité des sondes de niveau

Contrôle du fonctionnement de la réalimentation en eau potable

Condition préalable :

La fiche de secteur est branchée, la DEL "POWER" est allumée et la sonde de niveau se trouve dans l'eau.

Ci-après, la manière de procéder :

- Sortir la sonde de niveau de l'eau. Conséquence : L'électrovanne s'ouvre après environ 10 secondes (retardement de mise en service). La réalimentation en eau potable s'effectue et la DEL "Open" est allumée.
- Plonger toutes les électrodes de la sonde de niveau dans l'eau. Conséquence : L'électrovanne se ferme après environ 10 secondes (retardement de mise hors service). La réalimentation en eau potable est achevée et la DEL "Close" est allumée.

Réglage de la sensibilité de la sonde de niveau

Une modification de la conductivité de l'eau (par exemple par des additifs chimiques) risque de rendre un ajustement de la sensibilité de la sonde de niveau nécessaire.

Condition préalable :

- La fiche secteur est branchée.
- La sonde de niveau est soit dans l'étang, soit plongée dans un récipient rempli d'eau de l'étang.

Voici comment procéder :

1. Déposer le couvercle transparent du régulateur de niveau. (→ Montage du régulateur de niveau)
2. Tourner le régulateur de sensibilité "Sens" jusqu'en butée à gauche.
3. La réalimentation en eau potable est activée et la DEL "Open" est allumée.
4. Tourner lentement le régulateur de sensibilité "Sens" dans le sens horaire, jusqu'à ce que la réalimentation soit désactivée et que la DEL "Close" soit allumée.
5. Tourner encore plus le régulateur de sensibilité d'environ 1 mm dans le sens horaire pour parer à tout dérangement éventuel découlant de la modification de conductivité de l'eau.
6. Remettre le couvercle transparent en place et le visser à fond.

6 Dépannage

Défaut	Cause	Remède	
L'électrovanne ne s'ouvre pas	Raccordement au réseau interrompu	Contrôler le raccordement du régulateur de niveau au secteur	
	Alimentation en courant électrique direction électrovanne interrompu	Contrôler le raccordement du régulateur de niveau à l'électrovanne	
	Raccordement de la sonde de niveau au régulateur de niveau interrompu	Contrôler le raccordement du régulateur de niveau à la sonde de niveau	
	La sonde de niveau transmet de fausses valeurs		Contrôler le positionnement de la sonde de niveau
			Nettoyer les électrodes de la sonde de niveau
	Sensibilité de la sonde de niveau trop grossière	Régler plus précisément la sensibilité de la sonde de niveau	
	L'électrovanne est encrassée		<ul style="list-style-type: none"> • Nettoyer l'électrovanne • Monter le collecteur d'impuretés dans l'alimentation en eau potable en amont de l'électrovanne
Electrovanne défectueuse		Pour sa réparation, retourner l'électrovanne à votre concessionnaire OASE	
L'électrovanne s'ouvre souvent	L'étang perd de l'eau à cause d'une fuite	Contrôler l'étanchéité de l'étang	

7 Nettoyage et entretien

- Contrôler régulièrement et plusieurs fois par an le niveau d'eau de l'étang et l'aptitude au fonctionnement de l'écoulement libre et du trop-plein.
- Contrôler régulièrement et plusieurs fois par an la présence éventuelle de dépôts sur la sonde de niveau et le cas échéant la nettoyer avec une brosse.

7.1 Nettoyage du collecteur d'impuretés

Voici comment procéder :

H

1. Bloquer l'alimentation en eau potable.
2. Dévisser l'embout de fermeture sur le filtre
3. Retirer le filtre et le nettoyer à l'eau courante.
4. Mettre le filtre en place et visser l'embout de fermeture.
5. Débloquer l'alimentation en eau potable.

8 Stockage / entreposage pour l'hiver

L'appareil n'est pas protégé contre le gel. En cas de gel, enlever la sonde de niveau et l'électrovanne. Avant leur entreposage, nettoyer tous les composants et les inspecter pour déceler tout éventuel dommage.

9 Pièces de rechange

L'appareil continue de fonctionner de manière fiable et sécurisée avec des pièces originales d'OASE.

Vous trouverez nos pièces de rechange et leurs schémas sur notre site internet.



www.oase-livingwater.com/piecesdetachees

10 Recyclage



REMARQUE

Il est interdit de mettre cet appareil au rebut en l'évacuant vers la gestion des ordures ménagères.

- Rendre l'appareil inutilisable en coupant le câble et le mettre au rebut en utilisant le système de retour prévu à cet effet.





11 Caractéristiques techniques

Électrovanne	
Prise	DIN ISO 228 – G 1/2"
Plage de pression	0,15 bar – 10 bars
Débit (KV)	2,1 m ³ /h
Tension et fréquence de la bobine d'électroaimant	230 V / 50 – 60 Hz
Puissance absorbée	12 / 8 VA
Température ambiante	max. +40 °C
Température de l'eau	max. +90 °C
Indice de protection	IP 65
Poids	voir régulateur de niveau

Sonde de niveau	
Température de fluide	max. +90 °C
Indice de protection	IP 68
Poids	voir régulateur de niveau

Régulateur de niveau	
Poids (poids total)	2,50 kg
Dimensions (L × l × h)	120 mm × 55 mm × 111 mm
Longueur de câble de raccordement au réseau	2 m
Longueur de câble d'électrovanne	3 m
Longueur de câble de sonde de niveau	20 m
Signal d'électrodes courant alternatif (CA)	env. 12 V CA / 1,5 mA
Tension d'alimentation courant alternatif (CA)	230 V
Puissance absorbée	max. 2,5 W
Indice de protection	IP 65

12 Symboles sur l'appareil

IP 68	Étanche à la poussière, protection contre l'immersion prolongée
IP 65	À l'épreuve de la poussière. Protection contre les jets d'eau.
	Protéger contre les rayons directs du soleil
	Désinstaller l'appareil en cas de gel.
	Pour une utilisation en intérieur
	À ne pas jeter dans les ordures ménagères
	Lire et respecter la notice d'utilisation

WAARSCHUWING

- Dit apparaat kan worden gebruikt door kinderen vanaf 8 jaar en daarnaast door personen met verminderde fysieke, sensorische of mentale vermogens of een gebrek aan ervaring en kennis, mits zij onder toezicht staan of geïnstrueerd werden over het veilige gebruik van het apparaat en de gevaren begrijpen, die hiermee samenhangen.
- Kinderen mogen niet met het apparaat spelen.
- Reiniging en onderhoud door de gebruiker mogen niet worden uitgevoerd door kinderen, die niet onder toezicht staan.
- Het apparaat moet beveiligd zijn via een aardlekschakelaar met een vastgestelde lekstroom van maximaal 30 mA.
- Apparaat alleen aansluiten als de elektrische specificaties van het apparaat en de voeding overeenstemmen. De specificaties staan op het typeplaatje van het apparaat, op de verpakking, of in deze handleiding vermeld.
- Dodelijk of ernstig lichamelijk letsel is mogelijk door elektrische schokken! Voordat u het water aanraakt, sluit eerst alle elektrische apparaten in het water af van het stroomnet.
- Apparaat niet gebruiken als elektrische snoeren of behuizing beschadigd zijn.
- Apparaat alleen toepassen wanneer er zich geen personen in het water ophouden.
- Trek, voorafgaand aan werkzaamheden aan het apparaat, de netstekker los.

Inhoudsopgave

1	Instructies betreft deze gebruiksaanwijzing	39
1.1	Waarschuwingen in deze handleiding.....	39
1.2	Verwijzingen in deze handleiding.....	39
2	Veiligheidsinstructies.....	39
2.1	Elektrische aansluiting	39
2.2	Veilig gebruik	40
2.3	Drinkwaterinstallatie	40
3	Productbeschrijving	40
3.1	Leveringsomvang	40
3.2	Apparaatoverzicht	40
3.3	Zo functioneert de niveauregelaar samen met de niveausonde	41
3.4	Zo functioneert de magneetklep	41
3.5	Beoogd gebruik	41
4	Installatie.....	41
4.1	Magneetklep monteren	41
4.2	Niveauregelaar monteren	42
4.3	Magneetklep op de niveauregelaar aansluiten.....	42
4.4	Begin van de drinkwatercompensatie bepalen en niveausonde monteren	42
5	Ingebruikname	43
5.1	Het ProfiClear Guard-bedieningsveld	43
6	Storing verhelpen	44
7	Reiniging en onderhoud	44
7.1	Vuilafscheider reinigen	44
8	Opslag/overwinteren	44
9	Reserveonderdelen	45
10	Afvoer van het afgedankte apparaat	45
11	Technische gegevens	45
12	Symbolen op het apparaat	46

1 Instructies betreft deze gebruiksaanwijzing

Met de aanschaf van het product **ProfiClear Guard** heeft u een goede keuze gemaakt.

Voordat u het apparaat in gebruik neemt dient u de gebruiksaanwijzing zorgvuldig door te lezen en zich met het apparaat vertrouwd te maken. Alle werkzaamheden aan en met dit apparaat mogen uitsluitend verricht worden als ze conform de onderhavige handleiding zijn.

Houdt u zich voor een juist en veilig gebruik stipt aan de veiligheidsvoorschriften.

Bewaar deze gebruiksaanwijzing zorgvuldig. Geef de gebruiksaanwijzing aan de nieuwe eigenaar wanneer het apparaat van eigenaar verwisselt.

1.1 Waarschuwingen in deze handleiding

De waarschuwingen in deze handleiding zijn met signaalwoorden gemarkeerd, die de mate van gevaar aangeven.



WARNING

Markeert een mogelijk gevaarlijke situatie, welke de dood of zware verwondingen tot gevolg kan hebben, indien deze niet vermeden wordt.



VOORZICHTIG

Markeert een mogelijk gevaarlijke situatie, welke middelzware of lichte verwondingen tot gevolg kan hebben, indien deze niet wordt vermeden.



OPMERKING

Markeert een mogelijk gevaarlijke situatie, welke materiële of milieuschade tot gevolg kan hebben, indien deze niet wordt vermeden.

1.2 Verwijzingen in deze handleiding

- A Verwijst naar een afbeelding, bijvoorbeeld afbeelding A.
- Verwijst naar een ander hoofdstuk.

2 Veiligheidsinstructies

2.1 Elektrische aansluiting

- Elektrische installaties dienen te voldoen aan de nationale opstellingsvoorschriften en mogen slechts door een elektricien worden uitgevoerd.
- Een persoon is een elektricien als hij of zij op grond van zijn of haar opleiding, kennis en ervaring in staat en bevoegd is, de aan hem of haar overgedragen werkzaamheden te beoordelen en uit te voeren. De werkzaamheden als specialist omvatten ook het herkennen van mogelijke gevaren en het in acht nemen van geldige regionale en nationale normen, voorschriften en bepalingen.
- Neem voor uw eigen veiligheid in geval van vragen of problemen contact op met een elektricien.
- Verlengkabels en stroomverdelers (bijv. stekkerdelen) moeten voor het gebruik buitenshuis geschikt zijn (spatwaterbestendig).
- Stekkerverbindingen tegen vocht beschermen.
- Apparaat alleen op een volgens de voorschriften geïnstalleerde wandcontactdoos aansluiten.
 - Niveauregelaar en magneetklep met een veiligheidsafstand van tenminste 2 m ten opzichte van het water plaatsen.
 - Niveauregelaar en magneetklep beschermd tegen zon, regen en vorst monteren.

2.2 Veilig gebruik

- Apparaat niet aan het elektrische snoer dragen of trekken.
- Snoeren beschermd tegen beschadigingen aanleggen en erop letten dat niemand erover kan struikelen.
- De behuizing van het apparaat of bijbehorende delen alleen openen als dit in de handleiding uitdrukkelijk is vereist.
- Alleen werkzaamheden aan het apparaat uitvoeren die in deze handleiding beschreven staan. Als problemen zich niet laten verhelpen contact opnemen met een klantenservice of in geval van twijfel met de fabrikant.
- Alleen originele onderdelen en toebehoren voor het apparaat toepassen.
- Het apparaat nooit aan technische modificaties onderwerpen.

2.3 Drinkwaterinstallatie

- Drinkwaterinstallaties dienen te voldoen aan de nationale vestigingsbepalingen en mogen uitsluitend door een vakman voor drinkwaterinstallaties worden doorgevoerd.
- Een persoon is een vakman voor drinkwaterinstallaties, als hij of zij op grond van zijn of haar opleiding, kennis en ervaring in staat en bevoegd is, de aan hem of haar overgedragen werkzaamheden te beoordelen en uit te voeren. De werkzaamheden als specialist omvatten ook het herkennen van mogelijke gevaren en het in acht nemen van geldige regionale en nationale normen, voorschriften en bepalingen.
- Raadpleeg bij vragen en problemen een vakman voor drinkwaterinstallaties.
- De aansluiting van het apparaat is uitsluitend toegestaan, als alle voorgeschreven maatregelen ter bescherming van het drinkwater worden aangehouden.
- Het verderleiden van het drinkwater in een niet-drinkwatersysteem mag uitsluitend via een vrije uitloop plaatsvinden.

3 Productbeschrijving

3.1 Leveringsomvang

<input type="checkbox"/> A	Omschrijving
1	Niveauregelaar
2	Beschermkap
3	Magneetklep
4	Vullafscheider
5	Afdichting magneetklep-stopcontact/magneetklep-stekker
6	Zakje met bevestigingsmateriaal
7	Niveausonde
8	Magneetklep-stopcontact

3.2 Apparaatoverzicht

<input type="checkbox"/> B	Omschrijving
1	Niveauregelaar voor het verwerken van de niveausonde - meetwaarden en sturen van de magneetklep
3	Magneetklep voor het compenseren van drinkwater
7	Niveausonde voor het controleren van het waterpeil in de vijver

Niet bij de levering inbegrepen, maar voor het beoogde gebruik absoluut noodzakelijk:

<input type="checkbox"/> B, C	Omschrijving
9	Vrije uitloop van het drinkwater in een toevoerleiding naar de vijver
10	Toevoerleiding naar vijver (bijv. DN 50)
11	Vijveroverloop

3.3 Zo functioneert de niveauregelaar samen met de niveausonde

De niveauregelaar is vast met de niveausonde verbonden, die met haar elektroden in de te bewaken vijver is ondergedompeld. Er is een tweede verbinding naar de magneetklep.

De niveauregelaar veroorzaakt een meetsignaal, waarmee de tussen de elektroden van de niveausonde bestaande spanning wordt bewaakt. Afhankelijk van de meetwaarde opent of sluit de niveauregelaar de magneetklep. Een in- en uitschakelvertraging in de elektronica verhindert, dat golfbewegingen ongewenste schakelprocedures activeren.

De LED's in de display van de niveauregelaar signaleren de betreffende status van de drinkwatercompensatie.

De gevoeligheid van de niveausonde ("Gevoeligheid") voor een spanningswijziging kan via een gevoeligheidsregelaar in de niveauregelaar worden gewijzigd. De gevoeligheid is standaard zodanig ingesteld, dat een wijziging niet nodig is.

De niveausonde wordt met de voor mensen ongevaarlijke kleinspanning van 12 V gebruikt, en mag daarom in zwembaden en zwemvijvers worden gebruikt.

3.4 Zo functioneert de magneetklep

De magneetklep vormt het van de niveauregelaar stammende elektrische signaal om in een mechanische open- of sluitbeweging. In stroomloze toestand is de magneetklep gesloten.

3.5 Beoogd gebruik

Gebruik het in de gebruiksaanwijzing beschreven product uitsluitend op de volgende manier:

- Als bescherming van een vijver tegen watergebrek door compenseren van water uit het drinkwaternet.

De volgende inperkingen gelden voor het apparaat:

- Verderleiding van het drinkwater naar de vijver uitsluitend via een vrije uitloop.
- De vijver moet over een overloop beschikken, die overtollig water in de riolering leidt.
- Gebruik onder naleving van de technische gegevens. (→ Technische gegevens)
- De magneetklep mag niet als veiligheidsklep worden gebruikt.
- Apparaat uitsluitend gebruiken met de meegeleverde stekkers en kabels.

4 Installatie

4.1 Magneetklep monteren



OPMERKING

- De hieronder beschreven installatie van de magneetklep mag uitsluitend door een vakman voor drinkwater-installaties worden doorgevoerd.
- Overtollig water (de vijver loopt over) moet door een vijveroverloop of een andere geschikte verzorgingsmaatregel in de riolering kunnen weglopen.

Zo gaat u te werk:

D

- De voor de aansluiting voorziene drinkwatertoevoerleiding goed doorspoelen, zodat geen vuilresten de werking van de magneetklep negatief beïnvloeden.
- Beschermdopjes van beide kanten van de magneetklep halen.
- Magneetklep op de drinkwatertoevoerleiding aansluiten. De pijl aan de onderkant van de klep moet in de doorstroomrichting van het drinkwater wijzen.
 - OASE adviseert: De vuilafscheider voor de magneetklep inbouwen, om verontreinigingen en daarmee storingen aan de magneetklep te vermijden.
 - OASE adviseert: Magneetklep zo inbouwen, dat de magneetspoel naar boven wijst. Dit verhoogt de levensduur en reduceert kalk- en vuilafzettingen.
- Buis met uitwendig schroefdraad G½ op de uitgang (OUT) van de magneetklep monteren.
- Montage met een vrije uitloop afsluiten.

C

- OASE adviseert: Leid het uit de vrije uitloop (9) stromende water door een DN 50-buis (11) of groter, of een beekje in de vijver.

4.2 Niveauregelaar monteren

Alle kabels zijn vast met de niveauregelaar verbonden en kunnen niet worden losgemaakt.

Zo gaat u te werk:

E

1. Draai de 4 schroeven van het transparante deksel een voor een los door ze 90° naar links te draaien en verwijder het transparante deksel (de schroeven blijven in het deksel).
2. Steek de vier schroeven (3,5 × 30 mm) uit de leveringsomvang elk door een doorvoeropening en schroef de niveauregelaar op een geschikte wand.
3. Plaats het transparante deksel terug en draai de 4 schroeven achtereenvolgens vast door ze in te drukken en 90° naar rechts te draaien.

4.3 Magneetklep op de niveauregelaar aansluiten



WARNUNG

Das Berühren von stromführenden elektrischen Leitern kann zum Tod oder zu schweren Verletzungen führen.

- Vor Arbeiten am Gerät Netzstecker ziehen.
- De magneetklep mag uitsluitend met de speciale apparaatbus worden gebruikt.
- Deze mag uitsluitend in de apparaatbus worden gestoken als dit spanningsvrij is.

Zo gaat u te werk:

F

1. Indien nodig, de magneetklepstekker verdraaien. Hiervoor de kartelschroef losdraaien en de magneetklepstekker draaien. Uiteindelijk de kartelschroef met de hand vastdraaien.
2. Steek de apparaatbus met afdichting op de magneetklepstekker en bevestig deze met de meegeleverde schroef.
3. Plaats de beschermkap over de magneetklepstekker en de apparaatbus en druk deze omlaag zodat de beschermkap vastklikt.

4.4 Begin van de drinkwatercompensatie bepalen en niveausonde monteren

G

Het bijvullen van het drinkwater wordt geactiveerd ("Open") wanneer de lange elektroden van de niveausonde niet meer in het water zijn ondergedompeld.

Het bijvullen van het drinkwater wordt beëindigd („Close“), wanneer alle elektroden weer in het water ondergedompeld zijn.

Het verschil tussen beide waterniveaus wordt bepaald door het verschil in lengte Δl van de elektroden. De compenserende hoeveelheid drinkwater hangt af van het betreffende formaat van het waterreservoir.

Zo gaat u te werk:

1. Monteer de niveausonde op een geschikte steun (paal, steen) met behulp van de montageflens en twee schroeven (niet meegeleverd).
 - OASE adviseert: Niveausonde tegen wind en golven beschermd monteren, bijvoorbeeld in een stijgbuis.
2. Niveausonde uitlijnen. Draai hiervoor de wartelmoer van de montageflens los (tegen de wijzers van de klok in draaien) en beweeg de niveausonde overeenkomstig de gewenste start voor het bijvullen van het drinkwater.
 - De niveausensor moet verticaal in het water hangen.
 - Na het uitlijnen moet de wartelmoer weer worden vastgedraaid.
3. Kabel van de niveausonde leggen. Om verkeerde schakelingen door storende signalen te vermijden, de kabel niet samen met andere stroomgeleidende kabels leggen.

5 Ingebruikname



VOORZICHTIG

De magneetspoel wordt bij langer gebruik zeer heet. Bij aanraking kunnen brandwonden ontstaan.

- Magneetspoel niet aanraken.
- Voor aanvang van de werkzaamheden het apparaat uitschakelen en de magneetspoel laten afkoelen.

Zo gaat u te werk:

- Netstekker in het stopcontact steken.
Het apparaat is nu bedrijfsklaar.

5.1 Het ProfiClear Guard-bedieningsveld

	LED	Weergave / functie
 Close	brandt	Drinkwatercompensatie is beëindigd
 Open	brandt	Drinkwatercompensatie is actief
 Power	brandt	Netaansluiting is tot stand gebracht
 Sens		Gevoeligheidsregelaar voor het instellen van de niveausondegevoeligheid

Werking van de drinkwatercompensatie controleren

Voorwaarde:

De netstekker zit erin, de LED "Power" brandt en de niveausonde bevindt zich in het water.

Zo gaat u te werk:

- Niveausonde uit het water trekken. Gevolg: Na ca. 10 s (inshakelvertraging) gaat de magneetklep open. Drinkwater wordt gecompenseerd en de LED "Open" brandt.
- Alle elektroden van de niveausonde in het water dompelen. Gevolg: Na ca. 10 s (uitschakelvertraging) gaat de magneetklep dicht. De drinkwatercompensatie is beëindigd en de LED "Close" brandt.

Gevoeligheid van de niveausonde instellen

Een gewijzigd geleidingsvermogen van het water (bijv. door chemische additieven) kan aanpassen van de gevoeligheid van de niveausonde noodzakelijk maken.

Voorwaarde:

- De netstekker zit erin.
- De niveausonde is ondergedompeld in de vijver of in een bak met water uit de vijver.

Zo gaat u te werk:

1. Transparante deksel van de niveauregelaar nemen. (→ Niveauregelaar monteren)
2. Gevoeligheidsregelaar "Sens" tot linkeraanslag draaien.
3. De drinkwatercompensatie wordt geactiveerd en de LED "Open" brandt.
4. Gevoeligheidsregelaar "Sens" langzaam naar rechts draaien tot de compensatie gedeactiveerd wordt en de LED "Close" brandt.
5. Gevoeligheidsregelaar ca. 1 mm verder naar rechts draaien, om eventuele storingen door wijziging van het water-geleidingsvermogen te voorkomen.
6. Transparant deksel plaatsen en vastschroeven.

6 Storing verhelpen

Storing	Oorzaak	Oplossing
Magneetklep gaat niet open	Netaansluiting onderbroken	Aansluiting niveauregelaar - net controleren
	Stroomtoevoer naar magneetklep onderbroken	Aansluiting niveauregelaar - magneetklep controleren
	Aansluiting niveausonde - niveauregelaar onderbroken	Aansluiting niveauregelaar - niveausonde controleren
	Niveausonde geeft verkeerde waarden door	Positionering van de niveausonde controleren Elektroden van de niveausonde schoonmaken
	Gevoeligheid van de niveausonde te grof	Gevoeligheid van de niveausonde fijner instellen
	Magneetklep verontreinigd	<ul style="list-style-type: none"> • Magneetklep reinigen • Vuilafscheider in de drinkwatertoevoer voor de magneetklep inbouwen
	Magneetventiel defect	Magneetklep ter reparatie aan OASE-dealer zenden
Magneetklep gaat vaak open	Vijver verliest water door ondichte plekken	Vijver op dichtheid controleren

7 Reiniging en onderhoud

- Regelmatig en meerdere keren per jaar het waterpeil van de vijver en de werking van de vrije uitloop en overloop controleren.
- Regelmatig en meerdere keren per jaar de niveausonde op afzettingen controleren en eventueel met een borstel schoonmaken.

7.1 Vuilafscheider reinigen

Zo gaat u te werk:

H

1. Drinkwatertoevoer blokkeren.
2. Sluitdop van de vuilafscheider schroeven.
3. Zeef trekken en onder stromend water reinigen.
4. Zeef terugplaatsen en de sluitdop weer aanbrengen en vastschroeven.
5. Drinkwatertoevoer vrijgeven.

8 Opslag/overwinteren

Het apparaat is niet vorstbestendig. Bij vorst moeten niveausonde en magneetklep worden verwijderd. Voor het opslaan alle bestanddelen schoonmaken en op beschadiging controleren.

9 Reserveonderdelen

Met originele onderdelen van OASE blijft het apparaat veilig en werkt het weer betrouwbaar. Onderdelenteekeningen en reserveonderdelen vindt u op onze website.



www.oase-livingwater.com/onderdelen

10 Afvoer van het afgedankte apparaat



OPMERKING

Dit apparaat niet met het huishoudelijk afval afvoeren!

- Apparaat door afknippen van de voedingskabel onbruikbaar maken en via het daarvoor bedoelde innamesysteem afvoeren.





11 Technische gegevens

Magneetklep	
Aansluiting	DIN ISO 228 – G 1/2"
Drukbereik	0,15 bar – 10 bar
Debiet (KV)	2,1 m ³ /h
Spanning en frequentie van de magneetspoel	230 V / 50 – 60 Hz
Opgenomen vermogen	12 / 8 VA
Omgevingstemperatuur	max. +40 °C
Watertemperatuur	max. +90 °C
Beschermingsgraad	IP 65
Gewicht	zie niveauregelaar

Niveausonde	
Gemiddelde temperatuur	max. +90 °C
Beschermingsgraad	IP 68
Gewicht	zie niveauregelaar

Niveauregelaar	
Gewicht (totaalgewicht)	2,50 kg
Afmeting (L × B × H)	120 mm × 55 mm × 111 mm
Kabellengte netaansluiting	2 m
Kabellengte magneetklep	3 m
Kabellengte niveausonde	20 m
Elektrodesignaal wisselstroom (AC)	ca. 12 V AC / 1,5 mA
Stroomtoevoer wisselstroom (AC)	230 V
Opgenomen vermogen	max. 2,5 W
Beschermingsgraad	IP 65

12 Symbolen op het apparaat

IP 68	Stofdicht, bescherming tegen permanent onderdompelen
IP 65	Stofdicht. Beschermd tegen waterstralen.
	Tegen rechtstreeks zonlicht beschermen
	Bij vorst het apparaat deinstalleren.
	In het interieur gebruiken
	Niet verwijderen samen met het normale huishoudelijke afval
	Gebruikshandleiding lezen en naleven

ADVERTENCIA

- Este equipo puede ser utilizado por niños a partir de 8 años y mayores así como por personas con capacidades físicas, sensoriales o mentales reducidas o que no dispongan de la experiencia y conocimientos necesarios, cuando sean supervisados o hayan sido instruidos en el uso seguro del equipo y los posibles peligros resultantes.
- Los niños no deben jugar con el equipo.
- Está prohibido que los niños ejecuten la limpieza y el mantenimiento sin supervisión.
- El equipo tiene que estar protegido con un dispositivo de protección contra corriente de fuga máxima de 30 mA.
- Conecte el equipo sólo cuando los datos eléctricos del equipo coinciden con los datos de la alimentación de corriente. Los datos del equipo se encuentran en la placa de datos técnicos en el equipo, en el embalaje o en estas instrucciones.
- Existe peligro de muerte o lesiones graves por choque eléctrico. Separe todos los equipos eléctricos que se encuentran en el agua de la red de corriente antes de tocar el agua.
- No emplee el equipo cuando las líneas eléctricas o la caja estén dañadas.
- Opere el equipo sólo cuando no se encuentren personas en el agua.
- Saque la clavija de la red antes de trabajar en el equipo.

Índice

1	Indicaciones sobre estas instrucciones de uso	49
1.1	Indicaciones de advertencia en estas instrucciones	49
1.2	Referencias en estas instrucciones	49
2	Indicaciones de seguridad.....	49
2.1	Conexión eléctrica	49
2.2	Funcionamiento seguro	50
2.3	Instalación de agua potable.....	50
3	Descripción del producto.....	50
3.1	Volumen de suministro	50
3.2	Vista general del equipo	50
3.3	Funcionamiento del regulador de nivel en combinación con el sensor de nivel	51
3.4	Funcionamiento de la válvula magnética	51
3.5	Uso conforme a lo prescrito.....	51
4	Instalación.....	51
4.1	Montaje de la válvula magnética.....	51
4.2	Montaje del regulador de nivel.....	52
4.3	Conexión de la válvula magnética en el regulador de nivel.....	52
4.4	Determinación del inicio de la realimentación de agua potable y montaje del sensor de nivel.....	52
5	Puesta en marcha	53
5.1	El panel de control de ProfiClear Guard	53
6	Eliminación de fallos	54
7	Limpieza y mantenimiento.....	54
7.1	Limpieza del colector de suciedad	54
8	Almacenamiento / Conservación durante el invierno.....	55
9	Piezas de recambio.....	55
10	Desecho.....	55
11	Datos técnicos	55
12	Símbolos en el equipo.....	56

1 Indicaciones sobre estas instrucciones de uso

La compra del producto **ProfiClear Guard** es una buena decisión.

Lea minuciosamente las instrucciones y familiarícese con el equipo antes de usar el mismo por primera vez. Todos los trabajos en y con este equipo sólo se deben ejecutar conforme a estas instrucciones.

Tenga necesariamente en cuenta las indicaciones de seguridad para garantizar un uso correcto y seguro del equipo.

Guarde cuidadosamente estas instrucciones. Entregue estas instrucciones al nuevo propietario en caso de cambio de propietario.

1.1 Indicaciones de advertencia en estas instrucciones

Las indicaciones de advertencia contenidas en estas instrucciones están clasificadas mediante palabras de advertencia que muestran la dimensión del peligro.



ADVERTENCIA

Caracteriza una situación posiblemente peligrosa que puede provocar la muerte o graves lesiones si no se evita.



CUIDADO

Caracteriza una situación posiblemente peligrosa que puede provocar lesiones leves o moderadas si no se evita.



INDICACIÓN

Caracteriza una situación posiblemente peligrosa que puede provocar daños materiales o en el medio ambiente si no se evita.

1.2 Referencias en estas instrucciones

A Referencia a una ilustración, p. ej. ilustración A.

→ Referencia a otro capítulo.

2 Indicaciones de seguridad

2.1 Conexión eléctrica

- Las instalaciones eléctricas deben cumplir las prescripciones de montaje nacionales y se deben realizar sólo por un electricista calificado.
- Una persona es un electricista calificado cuando por su formación, conocimientos y experiencias profesionales es capaz y está autorizada a valorar y ejecutar los trabajos encargados. Los trabajos como personal técnico también incluyen el reconocimiento de los posibles peligros y el cumplimiento de las correspondientes normas, prescripciones y disposiciones regionales y nacionales.
- En caso de preguntas y problemas diríjase a personal electricista especializado.
- Las líneas de prolongación y distribuidores de corriente (p. ej. enchufes múltiples) deben ser apropiados para el empleo a la intemperie (protegido contra salpicaduras de agua).
- Proteja las conexiones de enchufe contra humedad.
- Conecte el equipo sólo a un tomacorriente instalado conforme a lo prescrito.
 - Monte el regulador de nivel y la válvula magnética con una distancia de seguridad mínima de 2 m al agua.
 - Monte el regulador de nivel y la válvula magnética protegidos contra el sol, la lluvia y las heladas.

2.2 Funcionamiento seguro

- No transporte ni tire el equipo por la línea eléctrica.
- Tienda las líneas con protección contra daños y garantice que ninguna persona tropiece con ellas.
- Abra la caja del equipo o las partes pertenecientes sólo si esto se requiere expresamente en estas instrucciones.
- Ejecute en el equipo sólo los trabajos descritos en estas instrucciones. Si no es posible eliminar determinados problemas diríjase a una oficina de atención a los clientes o en caso de dudas al fabricante.
- Emplee para el equipo sólo piezas de recambio y accesorios originales.
- No realice nunca modificaciones técnicas en el equipo.

2.3 Instalación de agua potable

- Las instalaciones de agua potable deben cumplir las prescripciones de montaje nacionales y se deben realizar sólo por un especialista para instalaciones de agua potable.
- Una persona es un especialista para instalaciones de agua potable cuando por su formación, conocimientos y experiencias profesionales es capaz y está autorizada a valorar y ejecutar los trabajos encargados. Los trabajos como personal técnico también incluyen el reconocimiento de los posibles peligros y el cumplimiento de las correspondientes normas, prescripciones y disposiciones regionales y nacionales.
- En caso de preguntas y problemas diríjase a personal especializado para instalaciones de agua potable.
- El equipo sólo se puede conectar si se cumplen todas las medidas prescritas para la protección del agua potable.
- El agua potable sólo se puede guiar a un sistema de agua no potable a través de una salida libre.

3 Descripción del producto

3.1 Volumen de suministro

<input type="checkbox"/> A	Descripción
1	Regulador de nivel
2	Tapa de protección
3	Válvula magnética
4	Colector de suciedad
5	Junta tomacorriente de la válvula magnética-clavija de la válvula magnética
6	Bolsa con material de fijación
7	Sensor de nivel
8	Tomacorriente de la válvula magnética

3.2 Vista general del equipo

<input type="checkbox"/> B	Descripción
1	Regulador de nivel para tratar los valores de medición del sensor de nivel y controlar la válvula magnética
3	Válvula magnética para la realimentación de agua potable
7	Sensor de nivel para controlar el nivel de agua en el estanque

No incluido en el suministro, pero indispensable para el uso conforme a lo prescrito:

<input type="checkbox"/> B, C	Descripción
9	Salida libre del agua potable a una línea de alimentación al estanque
10	Línea de alimentación al estanque (p. ej. DN 50)
11	Rebose del estanque

3.3 Funcionamiento del regulador de nivel en combinación con el sensor de nivel

El regulador de nivel está unido de forma fija con el sensor de nivel que está sumergido con sus electrodos en el estanque a supervisar. Existe una segunda conexión a la válvula magnética.

El regulador de nivel genera una señal de medición con la que se supervisa la tensión que existe entre los electrodos del sensor de nivel. El regulador de nivel abre o cierra la válvula magnética en dependencia del valor de medición. Un retardo de conexión y desconexión en la electrónica evita que los movimientos ondulatorios activen procedimientos de conmutación indeseados.

Los LEDs en la pantalla del regulador de nivel señalizan el estado correspondiente de la realimentación de agua potable.

La sensibilidad del sensor de nivel ("Sensibilidad") para un cambio de tensión se puede modificar a través de un regulador de sensibilidad en el regulador de nivel. La sensibilidad está ajustada de fábrica de forma que no sea necesario una modificación.

El sensor de nivel se opera con una baja tensión de 12 V inofensiva para las personas, por lo que se puede emplear en estanques para nadar y piscinas.

3.4 Funcionamiento de la válvula magnética

La válvula magnética convierte la señal eléctrica del regulador de nivel en un movimiento mecánico de apertura o cierre. La válvula magnética está cerrada en estado sin corriente.

3.5 Uso conforme a lo prescrito

El producto descrito en estas instrucciones sólo se debe emplear de la forma siguiente:

- Como protección de un estanque contra falta de agua realimentando el agua de la red de agua potable.

Para el equipo son válidas las siguientes limitaciones:

- El agua potable sólo se puede guiar al estanque a través de una salida libre.
- El estanque tiene que tener un rebose que evacúe el agua excedente a la canalización.
- Operación observando los datos técnicos. (→ Datos técnicos)
- La válvula magnética no se debe emplear como válvula de seguridad.
- Opere el equipo exclusivamente con las clavijas de enchufe y cables suministrados.

4 Instalación

4.1 Montaje de la válvula magnética



INDICACIÓN

- Sólo un especialista para instalaciones de agua potable puede instalar la válvula magnética descrita a continuación.
- El agua excedente (el estanque rebosa) tiene que salir a la canalización por un rebose de estanque u otra medida de protección apropiada.

Proceda de la forma siguiente:

D

- Enjuague bien la línea de alimentación de agua potable prevista para la conexión para que restos de suciedad no mermen el funcionamiento de la válvula magnética.
- Quite los tapones de protección de ambos extremos de la válvula magnética.
- Conecte la válvula magnética en la línea de alimentación de agua potable. La flecha en el lado inferior de la válvula tiene que indicar en el sentido de paso del agua potable.
 - OASE recomienda: Monte el colector de suciedad delante de la válvula magnética para evitar suciedades y por consiguiente fallos en la válvula magnética.
 - OASE recomienda: Monte la válvula magnética de forma que la bobina magnética indique hacia arriba. Esto prolonga la vida útil y reduce las sedimentaciones de cal y suciedad.
- Monte el tubo con rosca exterior G $\frac{1}{2}$ en la salida (OUT) de la válvula magnética.
- Concluya el montaje con una salida libre.

C

- OASE recomienda: Guíe el agua que fluye de la salida libre (9) a través de un tubo DN 50 (11) o mayor o un riachuelo al estanque.

4.2 Montaje del regulador de nivel

Todos los cables están unidos de forma fija con el regulador de nivel y no se pueden soltar.

Proceda de la forma siguiente:

E

1. Suelte los 4 tornillos de la tapa transparente uno tras otro con un giro de 90° a la izquierda y desmonte la tapa transparente (los tornillos se quedan en la tapa).
2. Guíe los cuatro tornillos (3,5 × 30 mm) incluidos en el suministro por los agujeros de paso y atornille el regulador de nivel en una pared apropiada.
3. Coloque de nuevo la tapa transparente y apriete los 4 tornillos uno tras otro presionándolos hacia dentro y con un giro de 90° a la derecha.

4.3 Conexión de la válvula magnética en el regulador de nivel



ADVERTENCIA

El contacto con conductores eléctricos bajo corriente puede causar graves lesiones o la muerte.

- Saque la clavija de la red antes de trabajar en el equipo.
- La válvula magnética sólo se puede operar en el tomacorriente de equipo especial.
- El tomacorriente de equipo sólo se puede enchufar en estado sin tensión.

Proceda de la forma siguiente:

F

1. Gire la clavija de la válvula magnética, si fuera necesario. Suelte para esto el tornillo moleteado y gire la clavija de la válvula magnética. Apriete a continuación el tornillo moleteado con la mano.
2. Enchufe el tomacorriente del equipo con la junta en la clavija de la válvula magnética y asegúrelo con el tornillo adjunto.
3. Ponga la tapa de protección en la clavija de la válvula magnética y el tomacorriente del equipo y presiónela hasta que se enclave la tapa de protección.

4.4 Determinación del inicio de la realimentación de agua potable y montaje del sensor de nivel

G

La realimentación de agua potable se activa ("Open") cuando los electrodos largos del sensor de nivel no están sumergidos en el agua.

La realimentación de agua potable termina ("Close") cuando todos los electrodos están sumergidos de nuevo en el agua.

La diferencia entre los dos niveles de agua se fija mediante la diferencia de longitudes Δl de los electrodos. La cantidad de agua potable a realimentar para la compensación depende de la correspondiente configuración del depósito de agua.

Proceda de la forma siguiente:

1. Fije el sensor de nivel mediante la brida de fijación y dos tornillos (no incluidos en el suministro) en un soporte apropiado (poste, piedra).
 - OASE recomienda: Monte el sensor de nivel protegido contra el viento y las ondas, por ejemplo dentro de un tubo ascendente.
2. Alinee el sensor de nivel. Suelte para esto la tuerca racor en la brida de fijación (gírela en sentido antihorario) y desplace el sensor de nivel en correspondencia al inicio deseado de la realimentación de agua potable.
 - El sensor de nivel tiene que colgar verticalmente en el agua.
 - Apriete la tuerca racor después de la alineación.
3. Tendido del cable del sensor de nivel Evite el tendido del cable junto con otros cables que conduzcan corriente para evitar conmutaciones erróneas debido a señales parásitas.

5 Puesta en marcha



CUIDADO





La bobina magnética se calienta mucho durante un largo funcionamiento. En caso de contacto son posibles quemaduras.

- No toque la bobina magnética.
- Antes de comenzar el trabajo desconecte el equipo y espere hasta que se haya enfriado la bobina magnética.

Proceda de la forma siguiente:

- Enchufe la clavija de red en el tomacorriente.
El equipo está ahora listo para el servicio.

5.1 El panel de control de ProfiClear Guard

	LED	Indicación / Función
 Close	Iluminado	La realimentación de agua potable ha terminado
 Open	Iluminado	La realimentación de agua potable está activa
 Power	Iluminado	La conexión de red está establecida
 Sens		Regulador de sensibilidad para ajustar la sensibilidad del sensor de nivel

Comprobación del funcionamiento de la realimentación de agua potable

Condición previa:

La clavija de enchufe está enchufada, el LED "Power" está iluminado y el sensor de nivel se encuentra en el agua.

Proceda de la forma siguiente:

- Saque el sensor de nivel del agua. Consecuencia: La válvula magnética abre después de unos 10 s (retardo de conexión). El agua potable se realimenta y el LED "Open" se ilumina.
- Sumerja todos los electrodos del sensor de nivel en el agua. Consecuencia: La válvula magnética cierra después de unos 10 s (retardo de desconexión). La realimentación de agua potable termina y el LED "Close" se ilumina.

Ajuste de la sensibilidad del sensor de nivel

Una conductancia modificada del agua (p. ej. por aditivos químicos) puede hacer necesario un ajuste de la sensibilidad del sensor de nivel.

Condición previa:

- La clavija de enchufe está enchufada.
- El sensor de nivel está sumergido en el estanque o en un recipiente con agua del estanque.

Proceda de la forma siguiente:

1. Quite la tapa transparente del regulador de nivel. (→ Montaje del regulador de nivel)
2. Gire el regulador de sensibilidad "Sens" hasta el tope izquierdo.
3. La realimentación de agua potable se activa y el LED "Open" se ilumina.
4. Gire el regulador de sensibilidad "Sens" lentamente a la derecha hasta que se desactive la realimentación y se ilumine el LED "Close".
5. Gire el regulador de sensibilidad aprox. 1 mm más a la derecha para evitar posibles fallos debidos a la modificación de la conductancia del agua.
6. Coloque la tapa transparente y atornillela.

6 Eliminación de fallos

Fallo	Causa	Acción correctora
La válvula magnética no abre	Conexión de red interrumpida	Compruebe la conexión regulador de nivel – red
	Alimentación de corriente a la válvula magnética interrumpida	Compruebe la conexión regulador de nivel – válvula magnética
	Conexión sensor de nivel – regulador de nivel interrumpida	Compruebe la conexión regulador de nivel – sensor de nivel
	El sensor de nivel transmite valores erróneos	Compruebe el posicionamiento del sensor de nivel
		Limpié los electrodos del sensor de nivel
	La sensibilidad del sensor de nivel está ajustada muy gruesa	Ajuste la sensibilidad del sensor de nivel más fina
La válvula magnética se abre frecuentemente	Válvula magnética sucia	<ul style="list-style-type: none"> • Limpie la válvula magnética • Monte el colector de suciedad en la alimentación de agua potable delante de la válvula magnética.
	Válvula magnética defectuosa	Envíe la válvula magnética al distribuidor autorizado de OASE para su reparación
La válvula magnética se abre frecuentemente	El estanque pierde agua por un lugar no estanco	Compruebe la estanqueidad del estanque

7 Limpieza y mantenimiento

- Controle regularmente y varias veces al año el nivel de agua del estanque y el funcionamiento de la salida libre y el rebose.
- Compruebe regularmente y varias veces en el año si el sensor de nivel presenta sedimentaciones y límpielo si fuera necesario con un cepillo.

7.1 Limpieza del colector de suciedad

Proceda de la forma siguiente:

H

1. Bloquee la alimentación de agua potable.
2. Desatornille la tapa de cierre en el colector de suciedad.
3. Saque la criba y límpiela bajo agua corriente.
4. Coloque la criba y atornille la tapa de cierre.
5. Libere la alimentación de agua potable.

8 Almacenamiento / Conservación durante el invierno

El equipo no está protegido contra heladas. En caso que se esperen heladas se tienen que quitar el sensor de nivel y la válvula magnética. Antes del almacenamiento limpie todos los componentes y compruebe si presentan daños.

9 Piezas de recambio

El equipo se mantiene seguro y trabaja de forma fiable con las piezas originales de OASE. Consulte los dibujos de piezas de recambio y las piezas de recambio en nuestra página web.



www.oase-livingwater.com/piezasderepuesto

10 Desecho



INDICACIÓN

Está prohibido desechar este equipo en la basura doméstica.

- Inutilice el equipo cortando el cable y entréguelo al sistema de recogida previsto.





11 Datos técnicos

Válvula magnética	
Conexión	DIN ISO 228 – G 1/2"
Gama de presión	de 0,15 bar a 10 bar
Caudal (KV)	2,1 m ³ /h
Tensión y frecuencia de la bobina magnética	230 V / 50 – 60 Hz
Consumo de potencia	12 / 8 VA
Temperatura del entorno	máx. +40 °C
Temperatura del agua	máx. +90 °C
Categoría de protección	IP 65
Peso	véase regulador de nivel

Sensor de nivel	
Temperatura del medio	máx. +90 °C
Categoría de protección	IP 68
Peso	véase regulador de nivel

Regulador de nivel	
Peso (peso total)	2,50 kg
Medidas (Lo. × An. × Al.)	120 mm × 55 mm × 111 mm
Longitud del cable conexión a la red	2 m
Longitud del cable válvula magnética	3 m
Longitud del cable sensor de nivel	20 m
Señal de electrodos corriente alterna (CA)	aprox. 12 V CA / 1,5 mA
Tensión de alimentación corriente alterna (CA)	230 V
Consumo de potencia	máx. 2,5 W
Categoría de protección	IP 65

12 Símbolos en el equipo

IP 68	A prueba del polvo, protección contra inmersión continua
IP 65	A prueba de polvo. Protección contra chorros de agua.
	Proteger contra la radiación solar directa
	Desinstalar el equipo en caso de heladas.
	Empleo en interiores
	No desechar con la basura doméstica normal.
	Leer y observar las instrucciones de uso

AVISO

- O aparelho pode ser utilizado por crianças com idade igual ou superior a 8 anos e pessoas com capacidades físicas, sensoriais ou mentais reduzidas ou com falta de experiência ou conhecimentos, enquanto vigiadas por adultos ou quando foram informadas sobre o uso seguro do aparelho e entenderam os riscos remanescentes.
- Crianças não podem brincar com o aparelho.
- A limpeza e a manutenção não podem ser realizadas por crianças sem que sejam vigiadas por adultos.
- O disjuntor de corrente de avaria deve proteger o aparelho com o valor máximo de 30 mA - rated leakage current.
- Antes de conectar o aparelho, controlar que as características eléctricas do aparelho correspondem às da rede eléctrica. As características do aparelho estão indicadas na etiqueta de identificação, sobre a embalagem ou nestas instruções de uso.
- Morte ou graves lesões por electrocussão! Antes de meter a mão na água, desligue a alimentação eléctrica de todos os aparelhos que se encontram na água.
- O aparelho não pode ser utilizado quando apresenta cabos e fios defeituosos ou a carcaça danificada.
- Operar o aparelho só quando não estão pessoas na água.
- Antes de fazer trabalhos no aparelho, desconectar a ficha eléctrica.

Índice

1	Explicações necessárias às Instruções de uso	59
1.1	Avisos usados nestas instruções.....	59
1.2	Notas remissivas usadas nestas instruções	59
2	Instruções de segurança.....	59
2.1	Conexão eléctrica.....	59
2.2	Operação segura.....	60
2.3	Instalação de água potável.....	60
3	Descrição do produto	60
3.1	Volume de entrega	60
3.2	Vista geral do aparelho.....	60
3.3	Funcionamento do conjunto de regulador de nível e sonda de nível	61
3.4	Funcionamento da válvula solenóide.....	61
3.5	Emprego conforme o fim de utilização acordado	61
4	Instalação	61
4.1	Montagem da válvula solenóide	61
4.2	Montagem do regulador de nível	62
4.3	Ligar a válvula solenóide ao regulador de nível	62
4.4	Determinar o início de realimentação de água potável e montar sonda de nível	62
5	Colocação em operação	63
5.1	painel de controlo ProfiClear Guard.....	63
6	Eliminação de falhas	64
7	Limpeza e manutenção.....	64
7.1	Limpar o coletor de sujidade.....	64
8	Armazenar/Invernar	65
9	Peças de reposição.....	65
10	Descartar o aparelho usado	65
11	Dados técnicos	65
12	Símbolos sobre o aparelho	66

1 Explicações necessárias às Instruções de uso

Com a aquisição do produto **ProfiClear Guard** tomou uma boa decisão.

Antes de utilizar pela primeira vez o aparelho, leia atentamente as instruções de uso e familiarize-se com a operação. Todos os trabalhos com este aparelho poderão ser realizados exclusivamente conforme as presentes instruções.

Observe estritamente as instruções de segurança com respeito ao uso correcto e seguro do aparelho. Guarde estas instruções de uso em local seguro. Se ceder o aparelho a outra pessoa, entregue-lhe as instruções de uso.

1.1 Avisos usados nestas instruções

As instruções de advertência estão classificadas por palavras-sinal que informam sobre o grau do perigo.



AVISO

O símbolo adverte de uma situação possivelmente perigosa, passível de provocar a morte ou lesões gravíssimas quando não impedida.



CUIDADO

O símbolo adverte de uma situação possivelmente perigosa, passível de provocar lesões moderadas ou ligeiras quando não impedida.



NOTA

O símbolo adverte de uma situação possivelmente perigosa, passível de provocar danos materiais ou prejudicar o meio-ambiente quando não impedida.

1.2 Notas remissivas usadas nestas instruções

- A Faz referência a uma figura, p. ex., figura A
- Nota remissiva a outro capítulo

2 Instruções de segurança

2.1 Conexão eléctrica

- Todas as instalações eléctricas devem preencher os requisitos constantes das normas nacionais, podendo ser realizadas só por um electricista qualificado e autorizado.
- É electricista quem em virtude da sua formação profissional, conhecimentos e experiência profissional tem a habilitação e autorização para julgar e realizar os trabalhos dos quais for encarregado. O trabalho como electricista também inclui a capacidade de reconhecer eventuais perigos e a observação das normas, disposições e regulamentos nacionais e regionais.
- Se houver dúvidas ou problemas, dirija-se a um electricista qualificado e autorizado!
- Os fios de extensão e distribuidores eléctricos (por exemplo, conjunto de várias tomadas) devem ser autorizados para a utilização fora da casa (protecção contra salpicos de água).
- Proteger a ficha contra a penetração de água.
- Conectar o aparelho só com uma tomada instalada de acordo com as normas vigentes.
 - Montar o regulador de nível e a válvula solenóide com uma distância mínima de 2 m à água.
 - Instalar o regulador de nível e a válvula solenóide de forma que fiquem protegidos contra radiação solar, chuva e geada.

2.2 Operação segura

- Não transportar ou puxar o aparelho pelo cabo eléctrico.
- Instalar os cabos e fios de forma que estejam protegidos contra danificação e ninguém possa tropeçar.
- Não abrir a carcaça do aparelho ou os componentes do mesmo, a menos que as instruções de uso autorizem expressamente tal intervenção.
- Fazer só os trabalhos, no aparelho, descritos nestas instruções de uso. Recomendamos que se dirija a um centro de serviço ou, em caso de dúvida, ao fabricante, caso não consiga eliminar os problemas.
- Utilizar exclusivamente peças e acessórios originais para o aparelho.
- Nunca proceda a modificações técnicas do aparelho.

2.3 Instalação de água potável

- Todas as instalações de água potável devem preencher os requisitos constantes das normas nacionais, podendo ser realizadas só por canalizador especializado em sistemas de água potável.
- É canalizador especializado em sistemas de água potável quem em virtude da sua formação profissional, dos conhecimentos e da experiência profissional tenha a habilitação e autorização para julgar e realizar os trabalhos dos quais for encarregado. O trabalho como canalizador também inclui a capacidade de reconhecer eventuais perigos e a observação das normas, disposições e regulamentos nacionais e regionais.
- Se houver dúvidas ou problemas, dirija-se a um canalizador qualificado e autorizado!
- O aparelho só poderá ser ligado ao sistema se forem observadas todas as medidas e condições de protecção de água potável.
- O transporte da água potável a um sistema de água não potável só pode ser feito através de ponto de escoamento livre.

3 Descrição do produto

3.1 Volume de entrega

<input type="checkbox"/> A	Descrição
1	Regulador de nível
2	Tampa de protecção
3	Válvula solenoide
4	Coletor de sujidade
5	Elemento de vedação entre conector e ficha da válvula solenoide
6	Saco com material de fixação
7	Sonda de nível
8	Conector da válvula solenoide

3.2 Vista geral do aparelho

<input type="checkbox"/> B	Descrição
1	Regulador de nível para processar os valores medidos pela sonda de nível e comandar a válvula solenoide.
3	Válvula solenoide para a realimentação de água potável
7	Sonda de nível para controlar o nível de água no tanque

Não está incluído no volume de fornecimento, mas é indispensável para uma utilização conforme com as especificações:

<input type="checkbox"/> B, C	Descrição
9	Escoamento livre da água potável para uma tubagem de alimentação para o tanque
10	Tubagem de alimentação para o tanque (por ex. DN 50)
11	Vertedouro do tanque

3.3 Funcionamento do conjunto de regulador de nível e sonda de nível

O regulador de nível está ligado com a sonda cujos eléctrodos estão mergulhados no lado de jardim. Outra comunicação existe com a válvula solenóide.

O regulador fornece um sinal que serve para controlar a tensão eléctrica existente entre os eléctrodos da sonda de nível. Em função do valor medido, o regulador abre ou fecha a válvula solenóide. A activação/desactivação temporizada do sistema electrónico impede que o movimento de ondas desencadeie funções acidentais.

Os LEDs, no display do regulador de nível, indicam o status da alimentação de água potável.

A sensibilidade da sonda relativamente à alteração de tensão eléctrica pode ser corrigida por um regulador separado, incorporado no regulador de nível. O fabricante ajustou a sensibilidade a um valor que normalmente não precisa de ser corrigido.

A sonda de nível opera com a tensão reduzida de 12 V, que não é perigosa para o homem, e pode ser utilizada em piscinas e lagos de jardim.

3.4 Funcionamento da válvula solenóide

A válvula solenóide transforma o sinal eléctrico enviado pelo regulador de nível em movimento mecânico de abertura/fechamento. Enquanto não percorrida por tensão eléctrica, a válvula solenóide está fechada.

3.5 Emprego conforme o fim de utilização acordado

O produto descrito nestas instruções pode ser utilizado só desta forma:

- Prevenir a falta de água no lago de jardim, alimentando água da rede de água potável
- O aparelho está sujeito a estas restrições:
 - Reconduzir a água potável ao lago de jardim só através de ponto de escoamento livre.
 - O lago de jardim deve apresentar verdedouro passível de permitir o escoamento do excesso de água ao sistema de esgoto.
 - Operação, sendo observadas as características técnicas. (→ Dados técnicos)
 - É proibido utilizar a válvula solenóide como válvula de segurança.
 - Conectar a aparelho exclusivamente mediante as fichas e os cabos/fios que fazem parte do volume de entrega.

4 Instalação

4.1 Montagem da válvula solenóide



NOTA

- A instalação da válvula solenoide, descrita abaixo, poderá ser feita só por um canalizador especializado em sistemas de água potável.
- Eventual água em excesso (o tanque transborda) deve poder escorrer livremente para a canalização através do verdedouro do tanque ou qualquer outra medida de protecção.

Proceder conforme descrito abaixo:

D

- Enxaguar bem a tubagem de alimentação de água potável prevista para a ligação para que as impurezas não prejudiquem o funcionamento da válvula solenoide.
- Retirar os buíões de protecção de ambas as extremidades da válvula solenoide.
- Ligar a válvula solenoide à tubagem de alimentação de água potável. A seta existente na face inferior da válvula deve apontar no sentido do fluxo da água potável.
 - A OASE recomenda: Montar o coletor de sujidade antes da válvula solenoide, para evitar sujidade e, consequentemente, avarias na válvula solenoide.
 - A OASE recomenda: Instalar a válvula de forma que o solenoide esteja virado para cima. Essa posição aumenta a vida útil e reduz os depósitos calcários e de sujidade.
- Montar o tubo com rosca exterior G½ na saída (OUT) da válvula solenoide.
- Terminar a montagem com um escoamento livre.

C

- A OASE recomenda: Reconduzir a água que sai do escoamento livre (9), através de um tubo de 50 mm de diâmetro (11) ou maior, ou através de um pequeno ribeiro artificial, ao tanque.

4.2 Montagem do regulador de nível

Todos os fios eléctricos apresentam ligação fixa ao regulador, não podendo ser desconectados.

Proceder conforme descrito abaixo:

E

1. Desapertar sucessivamente os 4 parafusos da tampa transparente por meio de rotação de 90° à esquerda e retirar a tampa transparente (os parafusos ficam na tampa).
2. Passar cada um dos quatro parafusos (3,5 × 30 mm), incluídos no volume de fornecimento, por um furo de passagem e aparafusar o regulador de nível a uma parede adequada.
3. Voltar a colocar a tampa transparente e voltar a apertar sucessivamente os 4 parafusos, pressionando e rodando em 90° à direita.

4.3 Ligar a válvula solenóide ao regulador de nível



AVISO

Toçar em condutores eléctricos sob tensão pode provocar a morte ou graves lesões.

- Antes de fazer trabalhos no aparelho, desconectar a ficha eléctrica.
- A válvula solenoide pode ser operada apenas no conector especial.
- O conector pode ser ligado apenas quando se encontra isento de tensão.

Proceder conforme descrito abaixo:

F

1. Se necessário, rodar a ficha da válvula solenoide. Para o efeito, desapertar o parafuso de cabeça serrilhada e rodar a ficha da válvula solenoide. De seguida, apertar com a mão o parafuso de cabeça serrilhada.
2. Ligar o conector do aparelho com elemento de vedação à ficha da válvula solenoide e fixar com o parafuso junto.
3. Colocar a tampa de proteção sobre a ficha da válvula solenoide e pressionar de modo que a tampa de proteção engate.

4.4 Determinar o início de realimentação de água potável e montar sonda de nível

G

A realimentação de água potável é ativada ("Open") quando os elétrodos compridos da sonda de nível deixam de mergulhar na água.

A realimentação de água potável é terminada ("Close") quando todos os elétrodos voltam a mergulhar na água.

A diferença entre os dois níveis de água é definida pela diferença de comprimento Δl dos elétrodos. A quantidade de água que deve ser realimentada para corrigir o nível depende da configuração do respetivo reservatório de água.

Proceder conforme descrito abaixo:

1. Montar a sonda de nível por meio de um flange de fixação e dois parafusos (não incluídos no volume de fornecimento) num suporte adequado (estaca, pedra).
 - A OASE recomenda: Montar a sonda de nível por forma a ficar protegida contra vento e ondas, por exemplo no interior de um tubo ascendente.
2. Alinhar a sonda de nível. Para tal, desapertar a porca de capa no flange de fixação (rodar no sentido contrário ao dos ponteiros do relógio) e deslocar a sonda de nível de acordo com o início desejado da realimentação de água potável.
 - A sonda de nível deve ficar suspensa na água na vertical.
 - Após o alinhamento, apertar a porca de capa.
3. Instalar o cabo da sonda de nível. Para evitar falhas de funcionamento devido a sinais de interferência, não instalar o cabo juntamente com outros cabos eléctricos.

5 Colocação em operação



CUIDADO





Durante um funcionamento mais prolongado, a bobina magnética fica muito quente. Em caso de contacto podem ocorrer queimaduras.

- Evitar tocar na bobina magnética.
- Antes do início do trabalho, desligar o aparelho e deixar arrefecer a bobina magnética.

Proceder conforme descrito abaixo:

- Conectar a ficha à tomada.
O aparelho é pronto a operar.

5.1 painel de controlo ProfiClear Guard

	LED	Indicação / Função
 Close	aceso	Realimentação de água potável está terminada
 Open	aceso	Realimentação de água potável está ativa
 Power	aceso	Conexão à rede elétrica está estabelecida
 Sens		Regulador para ajustar a sensibilidade da sonda de nível

Controlar o funcionamento da alimentação de água potável

Condição prévia:

A ficha está conectada, LED "Power" aceso e a sonda de nível encontra-se na água.

Proceder conforme descrito abaixo:

- Tirar a sonda de nível da água. Consequência: Depois de cerca de 10 s (ativação temporizada), a válvula solenóide abre. Acontece a realimentação de água potável, LED "Open" aceso.
- Mergulhar todos os eléctrodos da sonda de nível na água. Consequência: Depois de cerca de 10 s (desactivação temporizada), a válvula solenóide fecha. A realimentação de água potável acabou, LED "Close" aceso.

Ajustar a sensibilidade da sonda de nível

A alteração da condutibilidade da água (p. ex. após adição de substâncias químicas) pode tornar necessário corrigir a sensibilidade da sonda de nível.

Condição prévia:

- A ficha eléctrica está conectada.
- A sonda de nível está mergulhada do lago de jardim ou num recipiente que contém água proveniente do lago de jardim.

Proceder conforme descrito abaixo:

1. Retirar a tampa transparente do regulador de nível. (→ Montagem do regulador de nível)
2. Rodar o regulador de sensibilidade "Sens" para a esquerda até que encontre resistência.
3. A realimentação de água potável é ativada e o LED "Open" acende.
4. Rodar lentamente o regulador de sensibilidade "Sens" para a direita até que a realimentação de água esteja desativada e o LED "Close" acender.
5. Continuar a rodar o regulador de sensibilidade cerca de 1 mm para a direita a fim de prevenir eventuais anomalias causadas pela alteração da condutividade da água.
6. Colocar e apertar a tampa transparente.

6 Eliminação de falhas

Avaria	Causa	Resolução
Válvula solenoide não abre	Alimentação eléctrica interrompida	Verificar a ligação entre o regulador de nível e a rede eléctrica
	Alimentação eléctrica à válvula solenoide interrompida	Verificar a ligação entre o regulador de nível e a válvula solenoide
	Ligação entre sonda e regulador de nível interrompida	Verificar a ligação entre o regulador e a sonda de nível
	Sonda de nível fornece valores incorretos	Verificar a posição correta da sonda de nível Limpar os eléctrodos da sonda
	Grau de sensibilidade da sonda de nível demasiado baixo	Ajustar a sonda de nível para uma maior sensibilidade
	Válvula solenoide suja	<ul style="list-style-type: none"> • Limpar a válvula solenoide • Montar o coletor de sujidade na alimentação de água potável antes da válvula solenoide
	Válvula solenoide defeituosa	Enviar a válvula solenoide para o representante OASE para que seja reparada
A válvula solenoide abre frequentemente	O tanque perde água por fuga	Controlar a estanqueidade do tanque

7 Limpeza e manutenção

- Controlar periodicamente e varias vezes por ano o nível de água do tanque/lago de jardim e o funcionamento do ponto de escoamento livre e do vertedouro.
- Controlar periodicamente e várias vezes por ano a presença de eventuais aderências à sonda de nível; se preciso, limpar com escova apropriada.

7.1 Limpar o coletor de sujidade

Proceder conforme descrito abaixo:

H

1. Fechar a alimentação de água potável.
2. Desenroscar a tampa de fecho no coletor de sujidade.
3. Retirar o crivo e limpar debaixo de água corrente.
4. Inserir o crivo e enroscar a tampa de fecho.
5. Abrir a alimentação de água potável.

8 Armazenar/Invernar

O aparelho não resiste aos efeitos de geada. Em caso de geada, tirar a sonda de nível e a válvula solenóide. Antes de armazenar os componentes, limpar os mesmos e controlar com relação a eventuais defeitos.

9 Peças de reposição

Com peças de reposição originais da OASE, o aparelho permanece seguro e opera perfeitamente.

Os desenhos e mones das peças de reposição podem ser vistos na nossa website.



www.oase-livingwater.com/spareparts_INT

10 Descartar o aparelho usado



NOTA

O aparelho não poderá ser eliminado com o lixo doméstico.

- Tornar o aparelho inutilizável pela separação dos fios eléctricos e entregar ao sistema de recolha selectiva.





11 Dados técnicos

Válvula solenoide		
Ligação		DIN ISO 228 – G 1/2"
Margem de pressão		0,15 bar – 10 bar
Caudal (KV)		2,1 m ³ /h
Tensão e frequência da bobina magnética		230 V / 50 – 60 Hz
Consumo de energia		12 / 8 VA
Temperatura ambiente		máx. +40 °C
Temperatura da água		máx. +90 °C
Grau de proteção		IP 65
Peso		ver regulador de nível

Sonda de nível		
Temperatura do líquido		máx. +90 °C
Grau de proteção		IP 68
Peso		ver regulador de nível

Regulador de nível		
Peso (peso total)		2,50 kg
Dimensões (C × L × A)		120 mm × 55 mm × 111 mm
Comprimento do cabo de alimentação		2 m
Comprimento do cabo da válvula solenoide		3 m
Comprimento do cabo da sonda de nível		20 m
Sinal de eléctrodo corrente alternada (AC)		cerca de 12 V AC / 1,5 mA
Tensão de alimentação corrente alternada (AC)		230 V
Consumo de energia		máx. 2,5 W
Grau de proteção		IP 65

12 Símbolos sobre o aparelho

IP 68	À prova de pó, proteção contra imersão permanente
IP 65	À prova de pó. Proteção contra jatos de água.
	Proteger contra radiação solar direta
	Em caso de geada, desinstalar o aparelho.
	Utilizar só em espaços interiores.
	Não deitar ao lixo doméstico
	Ler e observar as instruções de uso

AVVISO

- Questo apparecchio può essere utilizzato da bambini di età superiore a 8 anni e da persone con capacità fisiche, sensoriali o mentali ridotte, se sono supervisionate o se sono state istruite sull'uso sicuro dell'apparecchio e che sono in grado di comprendere i pericoli che ne possono derivare.
- Ai bambini è vietato giocare con l'apparecchio.
- La pulizia e la manutenzione utente non devono essere effettuate da bambini senza opportuna supervisione.
- L'apparecchio deve essere protetto con un dispositivo di protezione per correnti di guasto con una corrente di taratura di max. 30 mA.
- Collegare l'apparecchio solo se i dati elettrici dell'apparecchio e dell'alimentazione elettrica coincidono. I dati sono riportati sulla targhetta di identificazione dell'apparecchio, sulla confezione, oppure nelle presenti istruzioni d'uso.
- Morte o gravi lesioni causate dalle scosse elettriche! Prima di mettere le mani nell'acqua, staccare dalla rete tutti gli apparecchi elettrici ivi presenti.
- Non utilizzare l'apparecchio se i cavi elettrici o l'alloggiamento sono danneggiati.
- Utilizzare l'apparecchio solo quando nessuno è presente nell'acqua.
- Prima di intervenire sull'apparecchio, estrarre la spina dalla presa della corrente.

Sommario

1	Note sulle presenti istruzioni d'uso	69
1.1	Indicazioni di pericolo utilizzate in queste istruzioni	69
1.2	Riferimenti utilizzati in queste istruzioni	69
2	Avvertenze di sicurezza	69
2.1	Allacciamento elettrico	69
2.2	Funzionamento sicuro	70
2.3	Impianto dell'acqua potabile	70
3	Descrizione del prodotto	70
3.1	Volume di fornitura	70
3.2	Panoramica del prodotto.....	70
3.3	Così funziona il regolatore di livello unitamente alla sonda	71
3.4	Così funziona l'elettrovalvola	71
3.5	Impiego ammesso	71
4	Impianto	71
4.1	Montare elettrovalvola	71
4.2	Montare regolatore di livello	72
4.3	Collegare elettrovalvola al regolatore di livello	72
4.4	Determinare l'inizio del ripristino di acqua potabile e montare la sonda di livello.....	72
5	Messa in funzione	73
5.1	Pannello di comando ProfiClear Guard.....	73
6	Eliminazione di anomalie	74
7	Pulizia e manutenzione	74
7.1	Pulire il captatore di impurità.....	74
8	Immagazzinaggio/Invernaggio	74
9	Parti di ricambio	74
10	Smaltimento	75
11	Dati tecnici	75
12	Simboli sull'apparecchio	75

1 Note sulle presenti istruzioni d'uso

Avete fatto un'ottima scelta acquistando il prodotto **ProfiClear Guard**.

Prima della messa in servizio leggere attentamente le istruzioni d'uso e familiarizzare con l'apparecchio. Eseguire tutte le operazioni su e con questo apparecchio osservando sempre le presenti istruzioni.

Osservare attentamente le norme di sicurezza al fine di garantire un impiego corretto e sicuro dell'apparecchio.

Conservare accuratamente queste istruzioni d'uso. Consegnarle al nuovo acquirente in caso di cambio di proprietà.

1.1 Indicazioni di pericolo utilizzate in queste istruzioni

Le avvertenze contenute in queste istruzioni sono contrassegnate da parole segnaletiche che indicano l'entità del rischio.



AVVERTENZA

Indica una situazione eventualmente pericolosa, le cui conseguenze possono essere la morte o gravi lesioni se non viene evitata.



ATTENZIONE

Indica una situazione eventualmente pericolosa, le cui conseguenze possono essere lesioni di grave entità o leggere se non viene evitata.



NOTA

Indica una situazione eventualmente pericolosa, le cui conseguenze possono essere danni materiali o ambientali se non viene evitata.

1.2 Riferimenti utilizzati in queste istruzioni

- A Rimando ad una figura, ad es. figura A.
- Rimando ad un altro capitolo.

2 Avvertenze di sicurezza

2.1 Allacciamento elettrico

- Le installazioni elettriche devono soddisfare le disposizioni d'installazione nazionali e possono essere eseguite solo da un elettricista specializzato.
- Una persona viene considerata un elettricista specializzato se essa è abilitata e autorizzata - data la formazione professionale, le cognizioni tecniche e l'esperienza - a valutare e ad eseguire gli interventi conferiti. Il lavoro del tecnico comprende anche il saper riconoscere eventuali pericoli e l'osservanza delle norme, prescrizioni e disposizioni nazionali vigenti in materia.
- Rivolgersi ad un elettricista specializzato qualora dovessero sorgere domande e problemi.
- I cavi di prolungamento e distributori di corrente (ad es. prese multiple) devono essere adatti per l'impiego all'aperto (protetti contro gli spruzzi d'acqua).
- Proteggere i connettori dall'infiltrazione di umidità.
- Collegare l'apparecchio solo ad una presa installata secondo le norme.
 - Montare regolatore di livello ed elettrovalvola ad una distanza di sicurezza di minimo 2 m dall'acqua.
 - Montare regolatore di livello ed elettrovalvola in modo che siano protetti contro sole, pioggia e gelo.

2.2 Funzionamento sicuro

- Non trasportare né tirare l'apparecchio per il cavo elettrico.
- Posare i cavi in modo che siano protetti contro i danni e assicurarsi che nessuno possa cadervi sopra.
- Aprire l'alloggiamento dell'apparecchio o dei relativi componenti solo se ciò è espressamente indicato nelle presenti istruzioni.
- Eseguire sull'apparecchio solo le operazioni descritte in queste istruzioni. In caso di mancata risoluzione dei problemi, rivolgersi ad un centro d'assistenza autorizzato o in caso di dubbio al produttore.
- Impiegare per l'apparecchio solo parti di ricambio ed accessori originali.
- Non apportare mai modifiche tecniche all'apparecchio.

2.3 Impianto dell'acqua potabile

- Il montaggio delle condutture dell'acqua potabile deve soddisfare le disposizioni d'installazione nazionali e può essere eseguito solo da un tecnico specializzato in simili installazioni.
- Una persona viene considerata un tecnico specializzato in grado di installare le condutture di acqua potabile se essa è abilitata e autorizzata - data la formazione professionale, le cognizioni tecniche e l'esperienza - a valutare e ad eseguire gli interventi conferiti. Il lavoro del tecnico comprende anche il saper riconoscere eventuali pericoli e l'osservanza delle norme, prescrizioni e disposizioni nazionali vigenti in materia.
- Qualora dovessero sorgere domande e problemi, rivolgersi al tecnico addetto all'installazione di condutture di acqua potabile.
- È permesso collegare l'apparecchio solo se vengono osservate tutte le misure prescritte finalizzate alla protezione dell'acqua potabile.
- Convogliare l'acqua potabile in un sistema di acqua non potabile solo attraverso uno scarico libero.

3 Descrizione del prodotto

3.1 Volume di fornitura

<input type="checkbox"/> A	Descrizione
1	Regolatore di livello
2	Calotta di protezione
3	Elettrovalvola
4	Captatore di impurità
5	Guarnizione, presa e spina dell'elettrovalvola
6	Sacchetto con materiale di fissaggio
7	Sonda di livello
8	Presa dell'elettrovalvola

3.2 Panoramica del prodotto

<input type="checkbox"/> B	Descrizione
1	Regolatore di livello per elaborare i valori misurati della sonda e controllare l'elettrovalvola
3	Elettrovalvola per il ripristino di acqua potabile
7	Sonda per controllare il livello dell'acqua nel laghetto

Non in dotazione, però di cui non si può fare a meno al fine di garantire un impiego conforme alle prescrizioni:

<input type="checkbox"/> B, C	Descrizione
9	Scarico libero dell'acqua potabile in una conduttura al laghetto
10	Conduttura al laghetto (per es. DN 50)
11	Troppo-pieno del laghetto

3.3 Così funziona il regolatore di livello unitamente alla sonda

Il regolatore di livello è collegato in modo fisso con la sonda, che con gli elettrodi si immerge nel laghetto da monitorare. È presente un secondo collegamento all'elettrovalvola.

Il regolatore genera un segnale di misura, con cui viene monitorata la tensione esistente fra gli elettrodi della sonda di livello. Il regolatore apre o chiude l'elettrovalvola in funzione del valore misurato. Un ritardo d'inserzione/disinserzione nel sistema elettronico impedisce che i movimenti delle onde attivino commutazioni accidentali.

I LED sul display del regolatore di livello segnalano il rispettivo stato del ripristino di acqua potabile.

La sensibilità della sonda ("sensività") in caso di variazione di tensione può essere modificata sul regolatore tramite un regolatore di sensitività. La sensitività è stata regolata in fabbrica in modo che non sia necessaria alcuna modifica.

La sonda di livello viene azionata con una tensione di 12 V non pericolosa per le persone, quindi può essere utilizzata in laghetti destinati al nuoto/bagno.

3.4 Così funziona l'elettrovalvola

L'elettrovalvola trasforma il segnale elettrico proveniente dal regolatore di livello in un movimento di apertura o di chiusura meccanico. L'elettrovalvola è chiusa in condizione diseccitata.

3.5 Impiego ammesso

Utilizzare il prodotto descritto nelle presenti istruzioni esclusivamente come segue:

- Come protezione di un laghetto contro la mancanza d'acqua mediante il ripristino dalla rete dell'acqua potabile.

Per l'apparecchio valgono le seguenti restrizioni:

- Convogliamento dell'acqua potabile verso il laghetto solo attraverso uno scarico libero.
- Il laghetto deve essere dotato di un troppo-pieno, che scarica l'acqua in eccesso nella canalizzazione.
- Funzionamento in conformità alle caratteristiche tecniche. (→ Dati tecnici)
- Non utilizzare l'elettrovalvola come valvola di sicurezza.
- Utilizzare l'apparecchio solo con le spine e i cavi in dotazione.

4 Impianto

4.1 Montare elettrovalvola



NOTA

- L'operazione di montaggio dell'elettrovalvola descritta qui di seguito può essere eseguita solo da un tecnico specializzato in impianti per l'acqua potabile.
- L'acqua in eccesso (il laghetto trabocca) deve poter defluire nella rete fognaria attraverso un troppo-pieno oppure adottando apposite misure di protezione.

Procedere nel modo seguente:

D

- Lavare accuratamente la condotta di attacco dell'acqua potabile in modo che i residui di sporco non compromettano la funzionalità dell'elettrovalvola.
- Rimuovere i tappi di protezione da entrambe le estremità dell'elettrovalvola.
- Collegare l'elettrovalvola alla condotta dell'acqua potabile. La freccia sul lato inferiore della valvola deve essere rivolta verso la direzione di flusso dell'acqua potabile.
 - OASE consiglia: montare il captatore di impurità a monte dell'elettrovalvola per filtrare lo sporco e impedire così anomalie dell'elettrovalvola.
 - OASE consiglia: montare l'elettrovalvola in modo che il solenoide sia rivolto verso l'alto. Questo accorgimento aumenta la durata utile dell'elettrovalvola e riduce i depositi di calcare e di sporco.
- Montare il tubo con filetto esterno G $\frac{1}{2}$ sull'uscita (OUT) dell'elettrovalvola.
- Concludere il montaggio con uno scarico libero.

C

- OASE consiglia: convogliare nel laghetto l'acqua proveniente dallo scarico libero (9) attraverso un tubo DN 50 (11) o più grande, oppure creando un ruscello.

4.2 Montare regolatore di livello

Tutti i cavi sono collegati in modo fisso con il regolatore di livello e non possono essere sbloccati.

Procedere nel modo seguente:

E

1. Allentare una dopo l'altra le 4 viti del coperchio trasparente ruotandole verso sinistra di 90° e togliere il coperchio trasparente (le viti rimangono nel coperchio).
2. Inserire ciascuna delle quattro viti in dotazione (3,5 × 30 mm) nel relativo foro passante e usarle per fissare il regolatore di livello su una parete adatta.
3. Rimettere il coperchio trasparente, inserire le 4 viti e serrarle di nuovo una dopo l'altra ruotandole di 90°.

4.3 Collegare elettrovalvola al regolatore di livello



AVVERTENZA

Il contatto con conduttori elettrici sotto tensione può causare la morte o gravi lesioni.

- Staccare la spina elettrica prima di intervenire sull'apparecchio.
- L'elettrovalvola può essere utilizzata solo sull'apposita presa dell'apparecchio.
- La presa dell'apparecchio deve essere inserita solo in assenza di tensione.

Procedere nel modo seguente:

F

1. Se necessario ruotare la spina dell'elettrovalvola. A questo scopo allentare la vite zigrinata e ruotare la spina dell'elettrovalvola. Poi avvitare a mano la vite a testa zigrinata.
2. Inserire la presa dell'apparecchio con la guarnizione sulla spina dell'elettrovalvola e fissarla con la vite acclusa.
3. Applicare la calotta di protezione sulla spina dell'elettrovalvola e sulla presa dell'apparecchio e spingerla in modo che scatti in posizione.

4.4 Determinare l'inizio del ripristino di acqua potabile e montare la sonda di livello

G

Il ripristino di acqua potabile viene attivato ("Open") se gli elettrodi lunghi della sonda di livello non sono più immersi nell'acqua.

Il ripristino viene terminato ("Close") quando tutti gli elettrodi sono nuovamente immersi nell'acqua.

La differenza fra i due livelli d'acqua viene stabilita mediante la differenza di lunghezza Δl degli elettrodi. La quantità d'acqua potabile da ripristinare per la compensazione dipende dalla rispettiva forma del bacino d'acqua.

Procedere nel modo seguente:

1. Montare la sonda di livello con la flangia di fissaggio e due viti (non comprese tra gli elementi forniti) su un supporto adatto (palo, pietra).
 - OASE consiglia: montare la sonda di livello in modo che sia protetta da vento e onde, ad es. all'interno di una tubazione verticale.
2. Posizionamento della sonda di livello. A questo scopo allentare il dado a risvolto della flangia di fissaggio (ruotandolo in senso antiorario) e spostare la sonda in base al livello al quale si desidera che si attivi il ripristino di acqua potabile.
 - La sonda di livello deve essere immersa in acqua in posizione perpendicolare.
 - Dopo il posizionamento serrare il dado a risvolto.
3. Installare il cavo della sonda di livello. Per evitare commutazioni errate causate da segnali di disturbo, non installare il cavo insieme ad altri cavi che conducono corrente.

5 Messa in funzione



ATTENZIONE





Il solenoide diventa molto caldo in caso di funzionamento prolungato. In caso di contatto sono possibili ustioni.

- Non toccare il solenoide.
- Prima di iniziare a lavorare spegnere l'apparecchio e far raffreddare il solenoide.

Procedere nel modo seguente:

- Innestare la spina elettrica nella presa.
Ora l'apparecchio è pronto per l'esercizio.

5.1 Pannello di comando ProfiClear Guard

	LED	Indicazione / Funzione
 Close	illuminato	Ripristino di acqua potabile terminato
 Open	illuminato	Ripristino di acqua potabile attivo
 Power	illuminato	Allacciamento alla rete realizzato
 Sens		Regolatore per regolare la sensibilità della sonda di livello

Controllare funzionalità del ripristino di acqua potabile

Condizione:

La spina elettrica è inserita, il LED "Power" è acceso e la sonda di livello è immersa nell'acqua.

Procedere nel modo seguente:

- Togliere la sonda di livello dall'acqua. Conseguenza: l'elettrovalvola viene aperta dopo circa 10 secondi (ritardo d'inserzione). L'acqua potabile viene ripristinata e il LED "Open" è acceso.
- Immergere tutti gli elettrodi della sonda di livello nell'acqua. Conseguenza: l'elettrovalvola viene chiusa dopo circa 10 secondi (ritardo di disinserzione). Il ripristino dell'acqua potabile è terminato e il LED "Close" è acceso.

Regolare sensibilità della sonda di livello

Una conduttività modificata dell'acqua (ad es. causata da additivi chimici) può rendere necessario una nuova regolazione della sensibilità della sonda di livello.

Condizione:

- La spina elettrica è innestata.
- La sonda di livello è immersa nel laghetto o in un recipiente con acqua del laghetto.

Procedere nel modo seguente:

1. Togliere il coperchio trasparente del regolatore di livello. (→ Montare regolatore di livello)
2. Ruotare il regolatore di sensibilità "Sens" fino alla battuta sinistra.
3. Il ripristino di acqua potabile viene attivato e il LED "Open" è illuminato.
4. Ruotare lentamente il regolatore "Sens" verso destra finché il ripristino si disattiva e il LED "Close" si illumina.
5. Ruotare il regolatore di sensibilità ancora circa 1 mm verso destra per prevenire eventuali anomalie dovute ad una variazione di conduttività dell'acqua.
6. Montare e avvitare il coperchio trasparente.

6 Eliminazione di anomalie

Anomalia	Causa	Intervento
L'elettrovalvola non si apre	Allacciamento alla rete interrotto	Controllare l'allacciamento tra regolatore di livello e rete
	Alimentazione di corrente dell'elettrovalvola interrotta	Controllare il collegamento tra regolatore di livello ed elettrovalvola
	Collegamento sonda di livello - regolatore di livello interrotto	Controllare il collegamento tra regolatore di livello e sonda di livello
	La sonda di livello trasmette valori errati	Controllare il posizionamento della sonda di livello Pulire gli elettrodi della sonda di livello
	Sensibilità insufficiente della sonda di livello	Aumentare la sensibilità della sonda di livello
	Elettrovalvola sporca	<ul style="list-style-type: none"> • Pulire l'elettrovalvola • Montare il captatore di impurità nell'alimentazione di acqua potabile a monte dell'elettrovalvola
	Elettrovalvola difettosa	Inviare l'elettrovalvola al rivenditore OASE per la riparazione
L'elettrovalvola si apre troppo spesso	Il laghetto perde acqua a causa di una perdita	Controllare la tenuta del laghetto

7 Pulizia e manutenzione

- Ad intervalli regolari e più volta all'anno controllare il livello d'acqua del laghetto e la funzionalità di scarico libero e troppo-pieno.
- Ad intervalli regolari e più volte all'anno controllare se sulla sonda di livello sono presenti dei depositi ed eventualmente pulirla con una spazzola.

7.1 Pulire il captatore di impurità

Procedere nel modo seguente:

H

1. Interrompere l'alimentazione di acqua potabile.
2. Svitare il coperchio a vite del captatore di impurità.
3. Togliere il filtro e pulirlo sotto acqua corrente.
4. Rimettere il filtro e avvitare il coperchio a vite.
5. Attivare l'alimentazione di acqua potabile.

8 Immagazzinaggio/Invernaggio

L'apparecchio non è resistente al gelo. In caso di gelo rimuovere sonda di livello ed elettrovalvola. Prima della messa in magazzino pulire tutti i componenti e poi controllare se presentano dei danni.

9 Parti di ricambio

Con ricambi originali OASE l'apparecchio rimane sicuro e funzionerà sempre regolarmente. Per i disegni dei ricambi e per i ricambi stessi, vedere al nostro sito Internet.



www.oase-livingwater.com/spareparts_INT

10 Smaltimento



NOTA

Non smaltire questo apparecchio gettandolo nei rifiuti domestici!

- Rendere inutilizzabile l'apparecchio tagliando i cavi e poi smaltirlo attraverso l'apposito sistema di ritiro.

11 Dati tecnici

Elettrovalvola		
Attacco		DIN ISO 228 – G 1/2"
Intervallo di pressione		0,15 bar – 10 bar
Portata (KV)		2,1 m ³ /h
Tensione e frequenza del solenoide		230 V / 50 – 60 Hz
Potenza assorbita		12 / 8 VA
Temperatura ambiente		max. +40 °C
Temperatura acqua		max. +90 °C
Grado di protezione		IP 65
Peso		vedi regolatore di livello

Sonda di livello		
Temperatura del fluido		max. +90 °C
Grado di protezione		IP 68
Peso		vedi regolatore di livello

Regolatore di livello		
Peso totale		2,50 kg
Dimensioni (L × A × H)		120 mm × 55 mm × 111 mm
Lunghezza del cavo allacciamento alla rete		2 m
Lunghezza del cavo elettrovalvola		3 m
Lunghezza del cavo sonda di livello		20 m
Segnale degli elettrodi corrente alternata (CA)		circa 12 V CA / 1,5 mA
Tensione di alimentazione corrente alternata (CA)		230 V
Potenza assorbita		max. 2,5 W
Grado di protezione		IP 65

12 Simboli sull'apparecchio

IP 68	A tenuta di polvere, protezione contro l'immersione permanente
IP 65	A tenuta di polvere. Protezione contro getti d'acqua.
	Proteggere da raggi solari diretti
	In caso di gelo, disinstallare l'apparecchio.
	Utilizzare in interni
	Non smaltire unitamente ai normali rifiuti domestici
	Leggere e osservare le istruzioni d'uso.

ADVARSEL

- Dette apparat kan bruges af børn fra 8 år og derover og personer med nedsatte fysiske, sensoriske eller mentale evner eller manglende erfaring og viden, når de er under opsyn eller får instruktion i sikker brug af apparatet og forstår de dermed forbundne risici.
- Børn må ikke lege med apparatet.
- Rengøring og vedligeholdelse må ikke udføres af børn uden opsyn.
- Apparatet skal afsikres med lækageafbryder indstillet til en nominel fejlstrøm på maksimalt 30 mA.
- Enheden må kun tilsluttes, hvis de elektriske data for enheden og strømforsyningen stemmer overens. Enhedens data findes på enhedens typeskilt, på emballagen eller i denne brugsanvisning.
- Der kan opstå død eller svære kvæstelser pga. elektrisk stød! Sluk for strømtilførslen til alle apparater, der befinder sig i vandet, før du stikker hånden ned i vandet.
- Anvend ikke apparatet, hvis de elektriske ledninger eller huset er beskadiget.
- Apparatet må kun anvendes, når der ikke er personer i vandet.
- Træk netstikket ud inden arbejde på apparatet.

Indholdsfortegnelse

1	Henvisninger vedrørende denne brugsanvisning	78
1.1	Advarselshenvisninger i denne vejledning	78
1.2	Henvisninger i denne vejledning	78
2	Sikkerhedsanvisninger	78
2.1	El-tilslutning	78
2.2	Sikker drift	79
2.3	Drikkevandsinstallation	79
3	Produktbeskrivelse	79
3.1	Leveringsomfang	79
3.2	Apparatoversigt	79
3.3	Sådan fungerer niveauregulatoren ved sammenslutning med niveausonden	80
3.4	Sådan fungerer magnetventilen	80
3.5	Anvendelse i henhold til bestemmelser	80
4	Installation	80
4.1	Montering af magnetventil	80
4.2	Montering af niveauregulator	81
4.3	Magnetventilen sluttes til niveauregulatoren	81
4.4	Sådan bestemmes begyndelsen af drikkevandseftertilførslen, og sådan monteres niveausonden	81
5	Ibrugtagning	82
5.1	ProfiClear Guard kontrolpanelet	82
6	Fejlafhjælpning	83
7	Rengøring og vedligeholdelse	83
7.1	Rengøring af smudsfilter	83
8	Opbevaring/overvintring	83
9	Reserve dele	83
10	Bortskaffelse	84
11	Tekniske data	84
12	Symboler på apparatet	84

1 Henvisninger vedrørende denne brugsanvisning

Med dit køb af **ProfiClear Guard** har du truffet et godt valg.

Inden du bruger apparatet første gang, er det vigtigt, at du læser brugsanvisningen grundigt igennem og gør dig fortrolig med apparatet. Alle arbejder på og med dette apparat må kun udføres iht. foreliggende vejledning.

Sikkerhedshenvisningerne skal ubetinget overholdes for korrekt og sikker anvendelse.

Opbevar denne brugsanvisning omhyggeligt. Ved ejerskifte, videregiv venligst brugsanvisningen.

1.1 Advarselshenvisninger i denne vejledning

Advarselne i denne vejledning er klassificeret med signalford, der angiver farens omfang.



ADVARSEL

Angiver en mulig farlig situation, som kan have død eller svære kvæstelser til følge, hvis den ikke undgås.



FORSIGTIG

Angiver en mulig farlig situation, som kan have middelsvære eller svære kvæstelser til følge, hvis den ikke undgås.



BEMÆRK

Angiver en mulig farlig situation, som kan have ting- eller omgivelseskader til følge, hvis den ikke undgås.

1.2 Henvisninger i denne vejledning

A Henvisning til en figur, f.eks. figur A.

→ Henvisning til et andet kapitel.

2 Sikkerhedsanvisninger

2.1 El-tilslutning

- Elektriske installationer skal overholde de nationale byggebestemmelser og må kun udføres af en autoriseret elektriker.
- En person betragtes som autoriseret elektriker, hvis vedkommende som følge af sin faglige uddannelse, sin viden og erfaring er i stand til og berettiget til at bedømme og udføre det arbejde, som er blevet overdraget til vedkommende. Arbejdet som autoriseret elektriker omfatter også erkendelse af eventuelle farer og hensyntagen til relevante regionale og nationale normer, forskrifter og bestemmelser.
- Ved spørgsmål og problemer rettes henvendelse til en autoriseret el-installatør.
- Forlængerledning og strømfordeler (f.eks. strømskinne) skal være egnet til udendørs brug (stænk-tæt).
- Beskyt stikforbindelser mod fugt.
- Tilslut kun apparatet i en forskriftsmæssigt installeret stikkontakt.
 - Niveauregulator og magnetventil skal monteres med en sikkerhedsafstand på mindst 2 m fra vandet.
 - Niveauregulatoren og magnetventilen skal monteres, så de er beskyttet mod sol, regn og frost.

2.2 Sikker drift

- Apparatet må ikke bæres eller trækkes i den elektriske ledning.
- Læg kablerne, så de er beskyttet mod skader, og sørg for, at ingen kan snuble over dem.
- Apparatets kabinet eller tilhørende dele må kun åbnes, hvis du udtrykkeligt bliver opfordret til det i vejledningen.
- Der må kun gennemføres arbejde på apparatet, som er beskrevet i denne vejledning. Henvend dig til et autoriseret serviceværksted eller i tvivlstilfælde til producenten, hvis det ikke er muligt at afhjælpe problemerne.
- Brug kun originale reservedele og originalt tilbehør til apparatet.
- Foretag aldrig tekniske ændringer på apparatet.

2.3 Drikkevandsinstallation

- Elektriske installationer skal svare til de nationale byggebestemmelser og må kun installeres af en, der er faguddannet til drikkevandsinstallationer..
- En person er faguddannet til drikkevandsinstallationer, hvis vedkommende som følge af sin faglige uddannelse, kundskaber og erfaring er i stand til og berettiget til at anvende disse til at bedømme og udføre arbejdet. Arbejdet som faguddannet omfatter også erkendelse af mulige farer og hensyntagen til relevante regionale og nationale normer, forskrifter og bestemmelser.
- Hvis du har spørgsmål og problemer skal du kontakte en, der er faguddannet til drikkevandsinstallationer.
- Det er kun tilladt at tilslutte apparatet, når alle foreskrevne forholdsregler til beskyttelse af drikkevandet overholdes.
- Videreledning af drikkevandet til et system for ikke-drikkevand, må kun ske via et frit udløb.

3 Produktbeskrivelse

3.1 Leveringsomfang

<input type="checkbox"/> A	Beskrivelse
1	Niveauregulator
2	Beskyttelseshætte
3	Magnetventil
4	Smudsfilter
5	Tætning magnetventilstikdåse-magnetventilstik
6	Pose med fastgørelsesmateriale
7	Niveausonde
8	Magnetventilstikdåse

3.2 Apparatoversigt

<input type="checkbox"/> B	Beskrivelse
1	Niveauregulator til bearbejdning af niveausonden - måleværdier og styring af magnetventilen
3	Magnetventil til eftertilførsel af drikkevand
7	Niveausonde til kontrol af vandstanden i bassinet

Indgår ikke i leveringsomfanget, men er uundværlig for anvendelse ifølge bestemmelserne

<input type="checkbox"/> B, C	Beskrivelse
9	Frit udløb for drikkevand i en tilførselsledning til bassinet
10	Forsyningsledning til bassin (fx DN 50)
11	Bassinoverløb

3.3 Sådan fungerer niveauregulatoren ved sammenslutning med niveausonden

Niveauregulatoren er fast forbundet med niveausonden, som sænkes ned i det bassin der skal overvåges med elektroderne. Der er en anden forbindelse til magnetventilen.

Niveauregulatoren genererer et målesignal, som den spænding, der er mellem niveausondens elektroder, overvåges med. Afhængig af måleværdien åbner eller lukker niveauregulatoren magnetventilen. En til- og frakoblingsforbindelse i elektronikken forhindrer, at bølgebevægelser udløser uønskede koblingsprocesser.

LED-lamperne i displayet på niveauregulatoren signaliserer drikkevandseftertilførslens aktuelle tilstand.

Niveausondens følsomhed ("sensivitet") overfor en spændingsændring kan ændres via en sensitivetsregulator i niveauregulatoren. Sensiviteten er indstillet således fra fabrikken, at en ændring ikke er nødvendig.

Niveausonden arbejder med den for mennesker ufarlige lavspænding på 12 V, den er derfor egnet til anvendelse i svømme- og badebassiner.

3.4 Sådan fungerer magnetventilen

Magnetventilen konverterer det elektriske signal, der kommer fra niveauregulatoren, til en mekanisk åbne- og lukkebevægelse. I strømløs tilstand er magnetventilen lukket.

3.5 Anvendelse i henhold til bestemmelser

Brug kun det produkt, der er beskrevet i denne vejledning, på følgende måde:

- Et bassin beskyttes mod vandmangel ved efterpåfyldning af vand fra drikkevandsnettet.

Der gælder følgende restriktioner for apparatet:

- Videreføring af drikkevandet til bassinet må kun ske via et frit afløb.
- Bassinet skal have et overløb, som fører overskydende vand ud i kloaknettet.
- Drift ved overholdelse af de tekniske data. (→ Tekniske data)
- Magnetventilen må ikke anvendes som sikkerhedsventil.
- Apparatet må kun anvendes med de medleverede stik og kabler.

4 Installation

4.1 Montering af magnetventil



BEMÆRK

- Montering af magnetventilen, der beskrives nedenfor, må kun udføres af en, der er faguddannet indenfor drikkevandsinstallationer.
- Overskydende vand (bassinet løber over) skal kunne løbe ud i kloaknettet gennem et bassinoverløb eller en anden egnet beskyttelsesforholdsregel.

Sådan gør du:

D

- Den drikkevandsledning, der er beregnet til tilslutningen, skylles godt igennem, så snavsrester ikke nedsætter magnetventilens funktion.
- Beskyttelsesproppen fjernes fra begge ender af magnetventilen.
- Magnetventilen tilsluttes til drikkevandsledningen. Pilen på undersiden af ventilen skal pege i drikkevandets flowretning.
 - OASE anbefaler: Monter smudsfilteret foran magnetventilen for at forebygge tilsmudning og efterfølgende forstyrrelser af magnetventilens funktion.
 - OASE anbefaler: Magnetventilen skal monteres således, at magnetspolen vender opad. Det øger levetiden og reducerer kalk- og snavsaflejringer.
- Monter rør med udvendigt gevind $G\frac{1}{2}$ på magnetventilens udgang (OUT).
- Montagen afsluttet med et frit udløb.

C

- OASE anbefaler: Led rindende vand fra et frit udløb (9) gennem et DN 50 rør (11) eller mere, eller fra et vandløb ind i bassinet.

4.2 Montering af niveauregulator

Alle kabler er fast forbundet med niveauregulatoren og kan ikke løsnes.

Sådan gør du:

E

1. Løsn de 4 skruer i det gennemsigtige dæksel en efter en ved at dreje dem 90°, og tag det gennemsigtige dæksel af (skruerne bliver siddende i dækslet).
2. De fire skruer (3,5 × 30 mm), som medfølger i leverancen, føres gennem en gennemgangsboring, og niveauregulatoren skrues på en hertil egnet væg.
3. Sæt det gennemsigtige dæksel på igen, tryk de 4 skruer ind en efter en, og spænd dem fast igen med en 90°-drejning mod højre.

4.3 Magnetventilen sluttes til niveauregulatoren



ADVARSEL

Kontakt med strømførende elektriske ledere kan føre til døden eller alvorlige kvæstelser.

- Træk netstikket ud inden arbejde på apparatet.
- Magnetventilen må kun sættes i drift på den specielle apparatstikdåse.
- Stikket må kun sættes i apparatstikdåsen i spændingsløs tilstand.

Sådan gør du:

F

1. Udsift magnetventilens stik, hvis det er nødvendigt. Dette gøres ved at løsne den rouletterede skrue og dreje magnetventilens stik. Til slut spændes den rouletterede skrue fast med hånden.
2. Sæt apparatstikdåsen med pakning på magnetventilens stik, og fastgør den med den tilhørende skrue.
3. Sæt beskyttelseskappen over magnetventilens stik og apparatstikdåsen, og tryk til, så den falder på plads.

4.4 Sådan bestemmes begyndelsen af drikkevandseftertilførslen, og sådan monteres niveausonden

G

Drikkevandseftertilførslen aktiveres ("Open"), når de lange elektroder på niveausonden ikke længere er neddyppet i vand.

Drikkevandseftertilførslen afsluttes ("Close"), når alle elektroder igen er neddyppet i vand.

Forskellen mellem de to vandniveauer, fastlægges som forskellen ΔI mellem elektrodernes længde. Den mængde drikkevand, der skal eftertilføres, til udligning, afhænger af den aktuelle form på vandreservoiret.

Sådan gør du:

1. Monter niveausonden med fastgørelsesflangen og to skruer (medfølger ikke) på et egnet underlag (stolpe eller sten).
 - OASE anbefaler: Monter niveausonden, så den er beskyttet mod vind og bølger, for eksempel inde i et stigrør.
2. Ret niveausonden ud. Dette gøres ved at løsne omløbermøtrikken (drejes mod urets retning) og flytte niveausonden til det ønskede startsted for drikkevandseftertilførslen.
 - Niveausonden skal hænge lodret i vandet.
 - Når niveausonden er rettet ud, skal omløbermøtrikken strammes igen.
3. Udlægning af kabel til niveausonden. For at undgå fejkoblinger på grund af interfererende signaler, må kablet ikke lægges sammen med andre strømførende kabler.

5 Ibrugtagning



FORSIGTIG

Magnetspolen kan blive meget varm ved lang tids drift. Der er risiko for forbrænding ved berøring.

- Lad være med at røre ved magnetspolen.
- Inden påbegyndelse af arbejde skal apparatet slukkes og magnetspolen køle af.

Sådan gør du:

- Stikket sættes i stikdåsen.
Nu er apparat klar til brug.

5.1 ProfiClear Guard kontrolpanelet

	LED	Display/funktion
 Close	lyser	Drikkevandseftertilførsel er afsluttet
 Open	lyser	Drikkevandseftertilførsel er aktiv
 Power	lyser	Strømtilførsel er etableret.
 Sens		Sensitivetsregulator til indstilling af niveausondesensivitet

Kontrol af drikkevandseftertilførsels funktion

Forudsætning:

Stikket er sat i stikkontakten, LED-lampen "Power" lyser, og niveausonden er placeret i vandet.

Sådan gør du:

- Træk niveausonden op af vandet. Konsekvens: Efter ca. 10 sekunder (tilkoblingsforsinkelse) åbnes magnetventilen. Drikkevand efterpåfyldes, og LED-lampen "Open" lyser.
- Alle niveausondens elektroder skal dyppes ned i vandet. Konsekvens: Efter ca. 10 sekunder (frakoblingsforsinkelse) lukker magnetventilen. Drikkevandsefterpåfyldningen er afsluttet, og LED-lampen "Close" lyser.

Indstilling af niveausondens sensitivitet

Hvis vandets ledeevne ændres (fx med kemiske tilsætningsstoffer), kan det være nødvendigt at justere niveausondens sensitivitet.

Forudsætning:

- Stikket er sat i.
- Niveausonden er enten dyppet i bassinet eller i en beholder med vand fra bassinet.

Sådan gør du:

1. Tag det gennemsigtige dæksel til niveauregulatoren af. (→ Montering af niveauregulator)
2. Sensitivetsregulatoren "Sens" drejes mod venstre indtil anslag.
3. Drikkevandsefterpåfyldningen aktiveres, og LED-lampen "Open" lyser.
4. Sensitivetsregulatoren "Sens" drejes langsomt mod højre, indtil efterpåfyldningen deaktiveres, og LED-lampen "Close" lyser.
5. Sensitivetsregulatoren drejes ca. 1 mm mere mod højre, for at forebygge eventuelle fejl på grund af ændring af vandets ledeevne.
6. Det gennemsigtige dæksel sættes på og skrues fast.

6 Fejlafhjælpning

Føjl	Årsag	Afhjælpning
Magnetventilen åbner ikke	Strømmen er afbrudt	Niveaureguleringen tilslutning - kontroller forsyningsnettet
	Strømtilførsel til magnetventilen er afbrudt	Tilslutning af niveauregulering - kontroller magnetventilen
	Tilslutning af niveausonde - niveauregulering er afbrudt	Tilslutning af niveauregulering - kontroller niveausonden
	Niveausonden afgiver forkerte værdier	Kontroller niveausondens placering
	Niveausondens sensitivitet er for grov	Rens niveausondens elektroder
	Magnetventilen er snavset	Niveausondens sensitivitet indstilles finere
	Magnetventilen er defekt	<ul style="list-style-type: none"> • Rengør magnetventilen • Monter smudsfilteret i drikkevandsforsyningen foran magnetventilen.
Magnetventilen åbner tit	Bassinet mister vand på grund af utætheder	Kontroller om bassinet er tæt

7 Rengøring og vedligeholdelse

- Vandstanden i bassinet og det frie udløbs og overløbs funktion skal kontrolleres regelmæssigt og flere gange om året.
- Niveausonden skal kontrolleres regelmæssigt og flere gange om året for aflejringer og eventuelt rengøres med en børste.

7.1 Rengøring af smudsfilter

Sådan gør du:

H

1. Bloker drikkevandsforsyningen.
2. Skru smudsfilterets lukkehætte af.
3. Tag sien ud, og rengør den under rindende vand.
4. Sæt sien ind igen, og skru lukkehætten på.
5. Åbn for drikkevandsforsyningen igen.

8 Opbevaring/overvintring

Apparatet er ikke frostsikkert. Ved frostvejr skal niveausonden og magnetventilen fjernes. Før opbevaring skal alle dele rengøres og kontrolleres for skader.

9 Reservedele

Med originale reservedele fra OASE forbliver apparatet sikkert og fortsætter med at arbejde pålideligt. Reservedelstegninger og reservedele findes på vores hjemmeside.



www.oase-livingwater.com/spareparts_INT

10 Bortskaffelse



OBS!

Dette apparat må ikke bortskaffes som husholdningsaffald.

- Apparatet gøres ubrugeligt ved at skære kablet af og bortskaffes via det dertil beregnede genbrugssystem.

11 Tekniske data

Magnetventil		
Tilslutning		DIN ISO 228 – G 1/2"
Trykkræde		0,15 bar – 10 bar
Kapacitet (KV)		2,1 m ³ /h
Magnetspolens spænding og frekvens		230 V / 50 – 60 Hz
Effektforbrug		12 / 8 VA
Omgivelsestemperatur		max. +40 °C
Vandtemperatur		max. +90 °C
Beskyttelsesgrad		IP 65
Vægt		Se niveauregulator

Niveausonde		
Middeltemperatur		max. +90 °C
Beskyttelsesgrad		IP 68
Vægt		Se niveauregulator

Niveauregulator		
Vægt (totalvægt)		2,50 kg
Dimensioner (L × B × H)		120 mm × 55 mm × 111 mm
Kabellængde nettilslutning		2 m
Kabellængde magnetventil		3 m
Kabellængde niveausonde		20 m
Elektrodesignal vekselstrøm (AC)		ca. 12 V AC / 1,5 mA
Forsyningsspænding vekselstrøm (AC)		230 V
Effektforbrug		maks. 2,5 W
Beskyttelsesgrad		IP 65

12 Symboler på apparatet

IP 68	Støvtæt, beskyttelse mod vedvarig neddykning
IP 65	Støvtæt. Beskyttelse mod vandstråle.
	Beskyt mod direkte sollys
	Afinstaller enheden ved frostvejr.
	Anvendes indendørs
	Må ikke bortskaffes sammen med husholdningsaffaldet
	Læs brugsanvisningen

ADVARSEL

- Dette apparatet kan brukes av barn som er 8 år eller eldre, samt av personer med reduserte fysiske, sensoriske eller mentale begrensninger, eller som mangler erfaring og kunnskap, hvis de er under oppsikt eller har fått opplæring i riktig bruk av apparatet, og forstår farene forbundet med å bruke dette.
- Barn må ikke leke med apparatet.
- Rengjøring eller brukervedlikehold må ikke utføres av barn uten at de er under oppsikt.
- Apparatet må være sikret gjennom en jordfeilbryter med en utløserstrøm på maksimalt 30 mA.
- Koble apparatet bare til dersom de elektriske dataene til apparatet og strømforsyningen stemmer overens. Du finner apparatdataene på typeskiltet på apparatet, på forpakningen og i denne bruksanvisningen.
- Strømstøt kan føre til død eller alvorlige personskader! Før du berører vannet må alle elektriske apparater som befinner seg i vannet kobles fra strømmettet.
- Bruk ikke apparatet når elektriske ledninger eller hus er skadet.
- Apparatet skal kun brukes hvis det ikke oppholder seg personer i vannet.
- Trekk ut nettstøpslet før du utfører arbeid på apparatet.

Innholdsfortegnelse

1	Merknader til denne bruksanvisningen	87
1.1	Advarsler i denne bruksanvisningen	87
1.2	Referanser i denne bruksanvisningen	87
2	Sikkerhetsanvisninger	87
2.1	Elektrisk tilkobling	87
2.2	Sikker drift	87
2.3	Drikkevanninstallasjon	88
3	Produktbeskrivelse	88
3.1	Leveringsomfang	88
3.2	Oversikt over apparatet	88
3.3	Slik fungerer nivåregulatoren sammen med nivåsonden	88
3.4	Slik fungerer magnetventilen	88
3.5	Tilsiktet bruk	89
4	Installasjon	89
4.1	Montere magnetventil	89
4.2	Montere nivåregulator	89
4.3	Koble magnetventilen til nivåregulatoren	90
4.4	Start med å bestemme etterfylling av drikkevann og montere nivåsonde	90
5	Igangsetting	90
5.1	ProfiClear Guard Betjeningspanel	91
6	Utbedrefeil	92
7	Rengjøring og vedlikehold	92
7.1	Rengjøring av smussfanger	92
8	Lagring/overvintring	92
9	Reservedeler	92
10	Kassering	93
11	Tekniske data	93
12	Symboler på apparatet	93

1 Merknader til denne bruksanvisningen

Med kjøpet av produktet **ProfiClear Guard** har du gjort et godt valg.

Les denne bruksanvisningen nøye og gjør deg kjent med apparatet før du tar det i bruk første gang.

Alt arbeid på og med dette apparatet skal gjennomføres etter de anvisninger som foreligger.

Ta hensyn til sikkerhetsanvisningene for riktig og sikker bruk av apparatet.

Ta godt vare på denne bruksanvisningen. Hvis apparatet selges skal bruksanvisningen følge med.

1.1 Advarsler i denne bruksanvisningen

Advarslene i denne bruksanvisningen er klassifisert med signalord som antyder graden av fare.



ADVARSEL

Indikerer en mulig farlig situasjon som kan føre til død eller alvorlige skader dersom de ikke blir unngått.



FORSIKTIG

Indikerer en mulig farlig situasjon som kan føre til moderate eller lettere skader dersom de ikke blir unngått.



MERK

Indikerer en mulig farlig situasjon som kan føre til skade på eiendom eller omgivelser dersom de ikke blir unngått.

1.2 Referanser i denne bruksanvisningen

A Viser til en illustrasjon, f.eks. Illustrasjon A.

→ Viser til et annet kapittel.

2 Sikkerhetsanvisninger

2.1 Elektrisk tilkobling

- Elektriske installasjoner må tilsvare nasjonale installasjonsforskrifter og må kun gjennomføres av en fagperson.
- En person teller som elektrofagperson, hvis vedkommende på grunn av faglig utdanning, kunnskap og erfaring er skikket og berettiget til å vurdere og utføre arbeidene vedkommende får tildelt. Arbeidet som fagperson omfatter også å oppdage mulige farer og følge gjeldende regionale og nasjonale normer, forskrifter og bestemmelser.
- Kontakt en elektrofagperson ved spørsmål og problemer.
- Skjøteledninger og strømfordelere (f. eks. stikkontaktlister) må være beregnet for utendørs bruk (beskyttet mot vannsprut).
- Beskytt pluggforbindelser mot fuktighet.
- Apparatet må bare kobles til en forskriftsmessig installert stikkontakt.
 - Nivåregulator og magnetventil skal monteres med en sikkerhetsavstand på minst 2 m til vann.
 - Nivåregulator og magnetventilen må monteres slik at den er beskyttet mot sol, regn og kulde.

2.2 Sikker drift

- Ikke bær eller trekk apparatet etter den elektriske ledningen.
- Legg ledningene slik at de er beskyttet mot skader, og pass på at ingen kan snuble i dem.
- Åpne huset på apparatet eller tilhørende deler kun hvis det uttrykkelig oppfordres til det i bruksanvisningen.
- Utfør kun arbeid på apparatet som er beskrevet i denne bruksanvisningen. Kontakt autorisert kundeservice eller produsenten ved tvil eller hvis problemet ikke kan utbedres.
- Bruk kun originale reservedeler og originalt tilbehør for apparatet.
- Utfør aldri tekniske endringer på apparatet.

2.3 Drikkevanninstallasjon

- Drikkevannsinstallasjoner må være i overensstemmelse med de nasjonale monteringsbestemmelserne, og skal kun utføres av kvalifisert VVS-fagmann.
- En kvalifisert VVS-fagmann er en person som, på bakgrunn av sin faglige utdanning har kjennskap, erfaring og kompetanse og er autorisert til å vurdere og utføre arbeidet som beskrevet ovenfor. En fagpersoners arbeid omfatter også kompetanse til å oppdage mulige farer og kjennskap til lokale normer, forskrifter og bestemmelser.
- Ved spørsmål og problemer må du henvende deg til en ekspert på VVS-installasjoner.
- Tilkobling av apparatet er bare tillatt når alle foreskrevne sikkerhetstiltak for drikkevann er foretatt.
- Videreføring av drikkevann til et ikke-drikkevannsystem må gjøres med et fritt utløp.

3 Produktbeskrivelse

3.1 Leveringsomfang

<input type="checkbox"/> A	Beskrivelse
1	Nivåregulator
2	Beskyttelseshette
3	Magnetventil
4	Smussfanger
5	Pakning magnetventilkontakt-magnetventilplugg
6	Pose med festemateriell
7	Nivåsonde
8	Magnetventilplugg

3.2 Oversikt over apparatet

<input type="checkbox"/> B	Beskrivelse
1	Nivåregulator for behandling av nivåsonden - måleverdier og styring av magnetventilen
3	Magnetventil for etterfylling av drikkevann
7	Nivåsonde for kontroll av vannstand i dammen

Ikke en del av leveransen, men nødvendig for visse typer bruk:

<input type="checkbox"/> B, C	Beskrivelse
9	Fritt utløp av drikkevann i en tilførselsledning til dammen
10	Tilførselsledning til dam (f.eks. DN 50)
11	Dammen flyter over

3.3 Slik fungerer nivåregulatoren sammen med nivåsonden

Nivåregulatoren er festet til nivåsonden, som med sine elektroder står under vann i dammen som skal overvåkes. Den er også festet til magnetventilen.

Nivåregulatoren genererer et målesignal som overvåker den eksisterende spenningen mellom nivåsondens elektroder. Avhengig av måleverdien, åpner eller lukker nivåregulatoren magnetventilen. En forsinkelse ved inn- og utkobling i elektronikken hindrer at bølgebevegelser forårsaker uønskede bryteroperasjoner.

LED-ene i displayet til nivåregulatoren signaliserer den aktuelle tilstanden til drikkevannetterfyllingen. Nivåsondens ømfintlighet ("sensitivitet") overfor spenningsforandring kan endres ved hjelp av nivåregulatorens sensitivetsregulator. Fra fabrikkens side er sensitiviteten stilt inn slik at det ikke er nødvendig å endre den.

Nivåsonden drives med lavspenning på 12 V som er ufarlig for mennesker, derfor kan den brukes i svømme- og badebasseng.

3.4 Slik fungerer magnetventilen

Magnetventilen konverterer det elektriske signalet som kommer fra nivåregulatoren til en mekanisk åpne-/lukkebevegelse. I strømløs tilstand er magnetventilen lukket.

3.5 Tilsiktet bruk

Produktet som er beskrevet i denne anvisningen skal kun brukes på følgende måte:

- Til beskyttelse av dammen mot vannmangel ved etterfylling av vann fra drikkevannet.

Følgende restriksjoner gjelder for apparatet:

- Videreføring av drikkevann til dammen må bare skje via et fritt utløp.
- Dammen må ha et flomutløp hvor overskytende vann kan føres ut.
- Drift ved overholdelse av tekniske data. (→ Tekniske data)
- Magnetventilen må ikke brukes som sikkerhetsventil.
- Apparatet må bare brukes med kontakter og kabler som fulgte med leveransen.

4 Installasjon

4.1 Montere magnetventil



MERK

- Den etterfølgende beskrivelsen av installasjon av magnetventilen skal bare utføres av VVS-fagfolk.
- Overflødig vann (dammen flommer over) må hindres ved at det sørges for at damavløp eller ved at vannet kanaliseres sikkert bort på andre måter.

Slik går du frem:

D

- Ledningen som er ment for tilkobling til drikkevannet må skylles godt, det må ikke ligge igjen noen rester av smuss da dette kan påvirke funksjonaliteten til magnetventilen.
- Fjern beskyttelsestappene på begge endene av magnetventilen.
- Koble magnetventilen til drikkevannledningen. Pilen på undersiden av ventilen må peke i samme retning som gjennomstrømningen av drikkevann.
 - OASE anbefaler: Smussfangeren monteres foran magnetventilen for å hindre tilsmussing og dermed feil hos magnetventilen.
 - OASE anbefaler: Bygg inn magnetventilen slik at magnetspolen peker oppover. Dette øker levetiden og reduserer avleiringer fra kalk og smuss.
- Monter røret med yttergjenge G½ ved utgangen (OUT) på magnetventilen.
- Avslutt monteringen med et fritt utløp.

C

- OASE anbefaler: La vannet som strømmer fra det frie utløpet (9) gå gjennom et rør på DIN 50 (11) eller større, eller via et bakre løp i dammen.

4.2 Montere nivåregulator

Alle kablene skal festes til nivåregulatoren og skal ikke kunne løsnes.

Slik går du frem:

E

1. Løsne de 4 skruene hos det gjennomsiktige lokket i tur og orden ved å dreie 90° mot venstre, og ta av det gjennomsiktige lokket (skruene forblir i lokket).
2. De fire skruene (3,5 × 30 mm) som er med i leveringsomfanget føres gjennom en gjennomgangs-boring og nivåregulatoren skrues på en egnet vegg.
3. Sett på det gjennomsiktige lokket igjen, og trekk til de 4 skruene igjen ved å trykke de inn og dreie 90° mot høyre.

4.3 Koble magnetventilen til nivåregulatoren



ADVARSEL

Kontakt med strømførende ledere kan føre til død eller alvorlige personskader.

- Trekk ut nettstøpslet før du utfører arbeid på apparatet.
- Magnetspolen må bare brukes med den spesielle apparatkontakten.
- Apparatkontakten må bare kobles til i spenningsløs tilstand.

Slik går du frem:

F

1. Ved behov dreies magnetventilpluggen. Da må du løsne skruen med riflet kant og vri magnetventilpluggen. Deretter skrur du til riflekantskruen for hånd.
2. Sett apparatkontakten med pakning på slangemunnstykket, og sikre med den vedlagte skruen.
3. Beskyttelseshetten settes over magnetventilpluggen og apparatkontakten og trykkes på, slik at beskyttelseshetten smekker på plass.

4.4 Start med å bestemme etterfylling av drikkevann og montere nivåsonde

G

Etterfylling av drikkevann er aktivert ("Open") når de lange elektrodene til nivåsonden ikke lenger står under vann.

Etterfylling av drikkevann er avsluttet ("Close") når alle elektrodene igjen står under vann.

Forskjellen mellom de to vannivåene bestemmes ved lengdeforskjellen Δl på de to elektrodene.

Drikkevannmengden som er nødvendig for å utligne forskjellen avhenger av den aktuelle formen på vannreservoaret.

Slik går du frem:

1. Monter nivåsonden med hjelp av en festeflens og to skruer (ikke del av leveringsomfanget) på et egnet underlag (stolpe, stein).
 - OASE anbefaler: Monter nivåsonden slik at den er beskyttet mot vind og bølger, for eksempel innerst i et stigerør.
2. Foreta justering av nivåsonden. Løsne overfalsmutteren på festeflensen (drei mot urviseren) og påse at nivåsonden forskyves tilsvarende til den ønskede begynnelsen for etterfylling av drikkevann.
 - Nivåsonden må henge loddrett i vannet.
 - Trekk til overfalsmutteren etter justeringen.
3. Legg kablen til nivåsonden. For å unngå feilkoblinger ved feilsignaler må kablen ikke legges sammen med andre strømførende kabler.

5 Igangsetting



FORSIKTIG

Magnetspolen vil etter lengre tids drift være svært varm. Ved berøring kan det forekomme forbrenninger.

- Ikke berør magnetspolen.
- Slå av apparatet og la magnetspolen avkjøles før arbeidet påbegynnes.

Slik går du frem:

- Sett støpslet i stikkkontakten.
Apparatet er nå klart til bruk.

5.1 ProfiClear Guard Betjeningspanel

	LED	Display / Funksjon
 Close	lyser	Drikkevannsetterfylling er avsluttet
 Open	lyser	Drikkevannsetterfylling er aktiv
 Power	lyser	Nettilkobling er foretatt
 Sens		Sensitivitetsregulator for innstilling av nivåsondeintensitet

Kontrollere funksjonen for etterfylling av drikkevann

Forutsetning:

Nettkontakten er koblet til, LED "Power" lyser og nivåsonden er i vannet.

Slik går du frem:

- Trekk nivåsonden ut av vannet. Deretter: Etter ca. 10 s. (innkoblingsforsinkelse) åpnes magnetventilen. Drikkevann blir etterfylt og LED "Open" lyser.
- Legg alle elektrodene til nivåsonden i vannet. Deretter: Etter ca. 10 s. (innkoblingsforsinkelse) lukkes magnetventilen. Drikkevannsetterfylling er avsluttet og LED-en "Close" lyser.

Still inn sensitiviteten på nivåsonden

En endret ledeevne i vannet (f.eks. ved tilsetning av kjemiske midler) kan gjøre at det er nødvendig å justere sensitiviteten på nivåsonden.

Forutsetning:

- Nettpluggen står i.
- Nivåsonden er verken i dammen eller dyppet i en beholder med vann fra dammen.

Slik går du frem:

1. Ta av det gjennomsiktige lokket hos nivåregulatoren. (→ Montere nivåregulator)
2. Skru sensitivitetsregulatoren "Sens" mot venstre til anslag.
3. Drikkevannsetterfylling er aktivert og LED-en "Open" lyser.
4. Skru sensitivitetsregulatoren "Sens" langsomt mot høyre til etterfyllingen blir deaktivert og LED "Close" lyser.
5. Skru sensitivitetsregulatoren ytterligere ca. 1 mm mot høyre, slik at du forebygger evt. feil som følge av endringer vanngjennomstrømmingen.
6. Sett på det gjennomsiktige lokket og skru fast.

6 Utbedrefeil

Feil	Arsak	Utbedring
Magnetventilen åpner seg ikke	Strøbrudd	Sjekk koblingen nivåregulator - strømnnett
	Brudd på strømtilførsel til magnetventilen	Sjekk koblingen nivåregulator - strømnnett
	Brudd på koblingen nivåsonde - nivåregulator	Sjekk koblingen nivåregulator - nivåsonde
	Nivåsonden sender feil verdier	Sjekk plasseringen til nivåsonden
		Rengjør elektrodene på nivåsonden
	Sensitiviteten på nivåsonden er for grov	Still inn til finere sensitivitet på nivåsonden
	Magnetventil tilsmusset	<ul style="list-style-type: none"> • Rengjør magnetventilen • Monter smussfangeren i drikkevannsforsyningen foran magnetventilen
Magnetventil defekt	Send inn magnetventilen til en OASE-forhandler	
Magnetventilen åpnes for ofte	Dammen mister vann fra utettheter	Sjekk om dammen er tett

7 Rengjøring og vedlikehold

- Dammens vannstand må sjekkes regelmessig og flere ganger i året; sjekk også funksjonalitet, om vannet flyter fritt eller om det flommer over.
- Regelmessig og flere ganger i året må det sjekkes for avleiringer på nivåsonden og evt. rengjøre med en børste.

7.1 Rengjøring av smussfanger

Slik går du frem:

H

1. Sperr drikkevannsforsyningen.
2. Skru av lukkeheten på smussfangeren.
3. Ta ut silen og rengjør den under rennende vann.
4. Sett inn silen og skru på lukkeheten.
5. Frigi drikkevannsforsyningen.

8 Lagring/overvintring

Enheten er ikke frostsikker. Ved frost må nivåsonden og magnetventilen fjernes. Før de legges i opplag må alle bestanddeler rengjøres og sjekkes for skader.

9 Reservedeler

Med originaldeler fra OASE forblir apparatet sikkert og fortsetter å arbeide pålitelig. Reservedeltegninger og reservedeler finner du på vår internettside.



www.oase-livingwater.com/spareparts_INT

10 Kassering



MERK

Dette apparatet må ikke kastes i vanlig husholdningsavfall.

- Gjør apparatet ubrukelig ved å kutte av kablene og kasser det i retursystemet.

11 Tekniske data

Magnetventil		
Tilkobling		DIN ISO 228 – G 1/2"
Trykkområde		0,15 bar – 10 bar
Gjennomstrømning (KV)		2,1 m ³ /h
Spenning og frekvens på magnetspolen		230 V / 50 – 60 Hz
Effektforbruk		12 / 8 VA
Omgivelsestemperatur		maks. +40 °C
Vanntemperatur		maks. +90 °C
Kapslingsgrad		IP 65
Vekt		se nivåregulator

Nivåsonde		
Mediumtemperatur		maks. +90 °C
Kapslingsgrad		IP 68
Vekt		se nivåregulator

Nivåregulator		
Vekt (totalvekt)		2,50 kg
Mål (L × B × H)		120 mm × 55 mm × 111 mm
Kabellengde nettikobling		2 m
Kabellengde magnetventil		3 m
Kabellengde nivåsonde		20 m
Elektrodesignal vekselstrøm (AC)		ca. 12 V AC / 1,5 mA
Tilførselsspenning vekselstrøm (AC)		230 V
Effektforbruk		maks. 2,5 W
Kapslingsgrad		IP 65

12 Symboler på apparatet

IP 68	Støvtett, beskyttelse mot permanent nedsenkning
IP 65	Støvtett. Beskyttelse mot vannstråler.
	Må beskyttes mot direkte sollys
	Deinstaller apparatet ved frost.
	Bruk innendørs
	Må ikke avhendes i husholdningsavfallet
	Les og følg bruksanvisningen

VARNING

- Denna apparat kan användas av barn som är 8 år eller äldre samt av personer med sänkt fysisk, sensorisk eller mental förmåga eller brist på erfarenhet och kunskap förutsatt att de hålls under uppsikt eller instrueras i hur de använder apparaten säkert samt de risker som kan uppstå.
- Barn får inte leka med apparaten.
- Rengöring och användarunderhåll får inte utföras av barn utan uppsikt.
- Apparaten ska vara ansluten till en jordfelsbrytare vars dimensionerade felström uppgår till max. 30 mA.
- Apparaten får endast anslutas om de elektriska data som gäller för apparaten stämmer överens med strömförsörjningen. Apparatsens data anges på typskylten på apparaten, på förpackningen eller i denna bruksanvisning.
- Risk för dödsolyckor eller allvarliga personskador av elektriska slag. Innan du doppar ned handen i vattnet måste samtliga elektriska apparater som finns i vattnet skiljas åt från elnätet.
- Använd inte apparaten om elektriska ledningar eller kåpan har skadats.
- Använd inte apparaten om personer befinner sig i vattnet.
- Dra ut nätkontakten före arbeten på enheten.

Innehåll

1	Information om denna bruksanvisning.....	96
1.1	Varningsanvisningar i denna bruksanvisning.....	96
1.2	Referenser i denna bruksanvisning.....	96
2	Säkerhetsanvisningar.....	96
2.1	Elanslutning.....	96
2.2	Säker drift.....	96
2.3	Dricksvatteninstallation.....	97
3	Produktbeskrivning.....	97
3.1	Leveransomfattning.....	97
3.2	Apparatöversikt.....	97
3.3	Så fungerar nivåregulatorn tillsammans med nivåsonden.....	97
3.4	Så fungerar magnetventilen.....	98
3.5	Ändamålsenlig användning.....	98
4	Installation.....	98
4.1	Montera magnetventilen.....	98
4.2	Montera nivåregulator.....	98
4.3	Anslut magnetventilen till nivåregulatorn.....	99
4.4	Fastställ dricksvattenmatningens början och montera nivåsonden.....	99
5	Driftstart.....	99
5.1	ProfiClear Guard-kontrollpanelen.....	100
6	Felavhjälpning.....	101
7	Rengöring och underhåll.....	101
7.1	Rengöra smutsfilter.....	101
8	Förvaring / Lagring under vintern.....	101
9	Reservdelar.....	101
10	Avfallshantering.....	102
11	Tekniska data.....	102
12	Symboler på enheten.....	102

1 Information om denna bruksanvisning

Med din nya produkt **ProfiClear Guard** har du gjort ett bra val.

Läs igenom bruksanvisningen noggrant före första användningstillfället och ta reda på hur apparaten fungerar. Alla slags arbeten som utförs på denna apparat får endast genomföras enligt föreliggande instruktioner.

Beakta noga säkerhetsanvisningarna, de är en förutsättning för korrekt och säker användning.

Förvara denna bruksanvisning på ett säkert ställe. Om apparaten byter ägare måste även bruksanvisningen följa med.

1.1 Varningsanvisningar i denna bruksanvisning

Varningsanvisningarna i denna bruksanvisning är indelade med signalord som visar omfattningen av faran.



VARNING

Står för en möjligtvis farlig situation som kan leda till dödsfall eller allvarliga personskador om den inte undviks.



VARNING

Står för en möjligtvis farlig situation som kan leda till medelsvåra eller lätta personskador om den inte undviks.



ANVISNING

Står för en möjligtvis farlig situation som kan leda saksador eller miljösador om den inte undviks.

1.2 Referenser i denna bruksanvisning

A Referens till en bild, t ex bild A.

→ Referens till ett annat kapitel.

2 Säkerhetsanvisningar

2.1 Elanslutning

- Elektriska installationer måste ha utförts i enlighet med nationella bestämmelser och får endast utföras av en behörig elinstallatör.
- En behörig elinstallatör är en person som till följd av sin yrkesutbildning, kunskap och erfarenhet både kan och är berättigad att bedöma och genomföra tilldelade arbetsuppgifter. Sådana arbetsuppgifter som utförs av behörig personal omfattar även förmågan att identifiera möjliga faror samt att beakta gällande regionala och nationella standarder, föreskrifter och bestämmelser.
- Om frågor eller problem uppstår måste du kontakta en elinstallatör.
- Förlängningskablar och strömfördelare (t ex grenuttag) ska vara godkända för användning utomhus (dropptäta).
- Skydda stickanslutningarna mot fukt.
- Anslut endast apparaten till ett vägguttag som installerats enligt gällande föreskrifter.
 - Montera nivåregulatorn och magnetventilen med ett säkerhetsavstånd på minst 2 meter till vatten.
 - Montera nivåregulatorn och magnetventilen på ett sätt så att de skyddas från sol, regn och frost.

2.2 Säker drift

- Bär inte och dra inte apparaten i elkabeln.
- Dra kablarna så att de är skyddade och inte kan skadas, och se till att ingen kan snava över dem.
- Öppna apparatens kåpa eller tillhörande delar endast när du uttryckligen uppmanas till detta i bruksanvisningen.
- Genomför endast sådana arbeten på apparaten som beskrivs i denna bruksanvisning. Kontakta en behörig kundtjänstverkstad, eller ev. tillverkaren, om problem inte kan åtgärdas.
- Använd endast originalreservdelar och -tillbehör till apparaten.
- Gör aldrig några tekniska ändringar på apparaten.

2.3 Dricksvatteninstallation

- Dricksvatteninstallationer måste följa de nationella bestämmelserna och får endast installeras av en fackman som utbildats för dricksvatteninstallationer.
- En behörig fackman för dricksvatteninstallationer är en person som till följd av sin yrkesutbildning, kunskap och erfarenhet både kan och är berättigad att bedöma och genomföra tilldelade arbetsuppgifter. Sådana arbetsuppgifter som utförs av behörig personal omfattar även förmågan att identifiera möjliga faror samt att beakta gällande regionala och nationella standarder, föreskrifter och bestämmelser.
- Om frågor eller problem uppstår måste du kontakta en fackman för dricksvatteninstallationer.
- Anslutning av apparaten är endast tillåten när alla föreskrivna skyddsåtgärder för dricksvattnet har följts.
- Vidareledning av dricksvattnet till ett icke-dricksvattensystem får bara göras via ett fritt utlopp.

3 Produktbeskrivning

3.1 Leveransomfattning

<input type="checkbox"/> A	Beskrivning
1	Nivåregulator
2	Skyddslock
3	Magnetventil
4	Smutsfilter
5	Tätning magnetventiluttag-magnetventilstickkontakt
6	Förpackning med fästmaterial
7	Nivåsond
8	Magnetventiluttag

3.2 Apparatöversikt

<input type="checkbox"/> B	Beskrivning
1	Nivåregulator för justering av nivåsonden - mätvärden och styrning av magnetventilen
3	Magnetventil för dricksvattenmatning
7	Nivåsond för kontroll av dammens vattenstånd

Ingår inte i leveransen men kan uteslutas vid ändamålsenlig användning:

<input type="checkbox"/> B, C	Beskrivning
9	Fritt utlopp för dricksvatten i en tilledning till dammen
10	Tilledning till damm (t ex Aquarius 50)
11	Utlopp för överflöd från dammen

3.3 Så fungerar nivåregulatorn tillsammans med nivåsonden

Nivåregulatorn är kopplad till nivåsonden som är neddoppad i dammen som övervakas. Den andra anslutningen går till magnetventilen.

Nivåregulatorn genererar en mätsignal som övervakar spänningen som uppstår mellan nivåsondens elektroder. Beroende på mätvärdet öppnar eller stänger nivåregulatorn magnetventilen. Tillslags- och avstängningsfördröjningen i elektroniken förhindrar att oönskade på- och avslagningar utlöser vågrörelser.

LED-lamporna på nivåregulatorns display signalerar dricksvattenmatningens aktuella tillstånd.

Nivåsondens känslighet ("Känslighet") för en förändring i spänningen kan justeras via en känslighetsregulator i nivåregulatorn. Känsligheten är förinställd på ett sätt så att en ändring inte är nödvändig.

Eftersom nivåsonden drivs med en låg spänning på 12 V får den användas i badvatten.

3.4 Så fungerar magnetventilen

Magnetventilen omvandlar den elektriska signalen från nivåregulatorn till en mekanisk öppnings- och stängningsrörelse. I strömlöst tillstånd är magnetventilen stängd.

3.5 Ändamålsenlig användning

Använd produkten såsom beskrivs i den här handboken samt endast på följande sätt:

- Som skydd för en damm mot vattenförlust genom vattenmatning från dricksvattenätet.
- För apparaten gäller följande begränsningar:
- Dricksvattnet får endast ledas tillbaka till dammen via ett fritt utlopp.
 - Dammen måste ha ett utlopp så överflödigt vatten kan mynna ut i avloppsnätet.
 - Drift under iakttagande av tekniska data. (→ Tekniska data)
 - Magnetventilen får inte användas som säkerhetsventil.
 - Apparaten får endast köras med det medföljande uttaget och den medföljande kabeln.

4 Installation

4.1 Montera magnetventilen



ANVISNING

- Installeringen av magnetventilen som beskrivs nedan får endast utföras fackmän som utbildats för dricksvatteninstallationer.
- Överflödigt vatten (dammen svämmar över) måste mynna ut genom ett överflödesrör eller genom annan lämplig skyddsåtgärd i avloppsnätet.

Gör så här:

D

- Spola noggrant dricksvattentilledningen för anslutningen så att inga smutspartiklar stör magnetventilens funktion.
- Ta bort skyddspluggarna i båda ändarna på magnetventilen.
- Anslut magnetventilen till dricksvattentilledningen. Pilen på undersidan av ventilen måste vara i samma riktning som dricksvattnets flöde.
 - OASE rekommenderar: Installera smutsfiltret framför magnetventilen för att undvika smuts och därmed störningar i magnetventilen.
 - OASE rekommenderar: Installera magnetventilen uppåt. Detta ökar livslängden och minskar kalk- och smutsavlagringar.
- Montera magnetventilens yttergånga G ½ till utgången (OUT).
- Avsluta monteringen med ett fritt utlopp.

C

- OASE rekommenderar: Led vattnet som flödar ur det fria utloppet (9) genom ett DN 50-rör (11) eller större eller genom en bäckränna i dammen.

4.2 Montera nivåregulator

Alla kablar är fast förbundna med nivåregulatorn och kan inte lossas.

Gör så här:

E

1. Lossa 4 skruvar i det genomskinliga locket med en vänstervridning 90° och ta bort det genomskinliga locket (skruvarna stannar kvar i locket).
2. Sätt fyra skruvar (3,5 × 30 mm) i leveransen genom ett borrhål och skruva fast nivåregulatorn i en lämplig vägg.
3. Sätt fast det genomskinliga locket igen och skruva fast 4 skruvar genom att trycka in dem och skruva dem 90° åt höger.

4.3 Anslut magnetventilen till nivåregulatorn



VARNING

Om man rör vid strömförande elektriska ledare finns det risk för dödsolyckor eller allvarliga personskador.

- Dra ut stickkontakten innan arbeten utförs på apparaten.
- Magnetventilen får endast användas med det tillhörande apparatuttaget.
- Apparatuttaget får endast bli inkopplat i spänningslöst tillstånd.

Gör så här:

F

1. Vrid magnetventilkontakten vid behov. Lossa den lettrade skruven och vrid magnetventilkontakten. Skruva sedan fast den lettrade skruven ordentligt.
2. Fäst apparatuttaget med tätning på magnetventilkontakten och säkra med bifogad skruv
3. Sätt skyddskåpan över magnetventilkontakten och apparatuttaget och tryck fast tills skyddskåpan fastnar.

4.4 Fastställ dricksvattenmatningens början och montera nivåsonden

G

Dricksvattenmatningen aktiveras ("Open") när nivåsondens långa elektroder inte längre är neddopade i vattnet.

Dricksvattenmatningen avslutas ("Close") när alla elektroder doppas ner i vattnet igen.

Skillnaden mellan båda vattennivåerna fastställd genom elektrodernas längdskillnad Δl . De utjämnande dricksvattenmängderna som matas beror på vattenreservoarens aktuella tillstånd.

Gör så här:

1. Montera nivåsonden med fläns och två skruvar (ingår inte i leveransen) på lämpligt stöd (stolpe, sten).
 - OASE rekommenderar: Montera nivåsonden så att den skyddas mot vind och vågor, t.ex. inuti ett stigrör.
2. Justera in nivåsonden. Lossa överfallsmuttern på flänsen (vrid motsols) och flytta nivåsonden enligt önskad start för dricksvattenmatningen.
 - Nivåsonden måste hänga vertikalt i vattnet.
 - Dra åt överfallsmuttern efter inriktningen.
3. Installera nivåsondens kabel. För att undvika felkopplingar p.g.a. störningssignaler, lägg inte kabeln tillsammans med andra strömförande kablar.

5 Driftstart



VARNING





Magnetspolen blir mycket varm vid längre drift. Risk för brännskador vid kontakt.

- Berör inte magnetspolen.
- Stäng av apparaten innan arbetet påbörjas och låt den svalna.

Gör så här:

- stickkontakten i stickuttaget.
Apparaten är klar för användning.

5.1 ProfiClear Guard-kontrollpanelen

	LED	Display/funktion
 Close	lyser	Dricksvattenmatningen är avslutad
 Open	lyser	Dricksvattenmatningen är aktiv
 Power	lyser	Nätanslutning har upprättats
 Sens		Känslighetsregulator för inställning av nivåsondkänslighet

Kontrollera dricksvattenmatningens funktionsduglighet.

Förutsättning:

När stickkontakten ansluts lyser LED-lampan "Power" och nivåsonden befinner sig i vattnet.

Gör så här:

- Dra upp nivåsonden ur vattnet. Konsekvens: Efter ca. 10 s (tillslagsfördröjning) öppnas magnetventilen. Dricksvatten börjar matas och LED-lampan lyser "Open".
- Nivåsondens alla elektroder ska doppas ner i vattnet. Konsekvens: Efter ca. 10 s (avstängningsfördröjning) stängs magnetventilen. Dricksvattenmatningen avslutas och LED-lampan lyser "Close".

Ställa in nivåsondens känslighet

Förändras vattnets ledningsförmåga (t.ex. p.g.a. kemiska tillsatser) kan nivåsondens känslighet justeras efter detta.

Förutsättning:

- Stickkontakten ska sitta i.
- nivåsonden ska vara neddoppad antingen i dammen eller i en behållare med vatten från dammen.

Gör så här:

1. Ta av nivåregulatorns genomskinliga lock. (→ Montera nivåregulator)
2. Vrid känslighetsregulatorn "Sens" mot vänster så långt det går.
3. Dricksvattenmatningen aktiveras och LED-lampan lyser "Open".
4. Vrid känslighetsregulatorn långsamt till höger tills matningen deaktiveras och LED-lampan lyser "Close".
5. Vrid känslighetsregulatorn ca. 1 mm till höger för att undvika eventuella störningar p.g.a. förändringar i vattnets ledningsförmåga.
6. Sätt på det genomskinliga locket och skruva fast det.

6 Felavhjälpning

Störning	Orsak	Åtgärd
Magnetventilen öppnas inte	Nätanslutningen har avbrutits	Anslutning av nivåregulator - kontrollera nätet
	Strömtillförseln till magnetventilen har avbrutits	Anslutning av nivåregulator - kontrollera magnetventilen
	Anslutning av nivåsond - nivåregulator har avbrutits	Anslutning av nivåregulator - kontrollera nivåsonden
	Nivåsonden visar felaktiga värden	Kontrollera positioneringen av nivåsonden Rengör nivåsondens elektroder
	Nivåsondens känslighet är för hög	Finjustera nivåsondens känslighet
	Magnetventilen är smutsig	<ul style="list-style-type: none"> Rengör magnetventilen Installera smutsfilter i dricksvattenmatningen
	Magnetventilen är defekt	Skicka magnetventilen på lagning hos en OASE-återförsäljare
Magnetventilen öppnas ofta	Dammen förlorar vatten p.g.a. en läcka	Kontrollera dammen för vattentätthet

7 Rengöring och underhåll

- Kontrollera dammens vattenstånd och det fria utloppets och överflödesutloppets funktionsduglighet regelbundet och flera gånger per år.
- Kontrollera nivåsonderna regelbundet och flera gånger per år efter avlagringar och rengör eventuellt med en borste.

7.1 Rengöra smutsfilter

Gör så här:

H

1. Spärra dricksvattenmatningen.
2. Skruva av locket på smutsfiltret.
3. Ta ur silen och rengör under rinnande vatten.
4. Sätt in silen och skruva på locket.
5. Öppna dricksvattenmatningen.

8 Förvaring / Lagring under vintern

Apparaten är inte frosttålig. Vid frost måste nivåsonden och magnetventilen avlägsnas. Rengör alla beståndsdelar och kontrollera efter skador innan de magasineras.

9 Reservdelar

Apparaten arbetar säkert med originaldelar från OASE.

Reservdelsritningar och reservdelar finns på vår intensidsida.



www.oase-livingwater.com/spareparts_INT

10 Avfallshantering



ANVISNING

Den här apparaten får inte kastas i hushållssoporna!

- Gör apparaten obrukbar genom att klippa av kablarna och lämna därefter in den till en återvinningscentral.

11 Tekniska data

Magnetventil		
Anslutning		DIN ISO 228 – G 1/2"
Tryckområde		0,15 bar – 10 bar
Genomflöde (KV)		2,1 m ³ /h
Magnetspolens och spänningens frekvens		230 V / 50 – 60 Hz
Effektförbrukning		12 / 8 VA
Omgivningstemperatur		max. +40 °C
Vattentemperatur		max. +90 °C
Kapslingsklass		IP 65
Vikt		se nivåregulator

Nivåsond		
Mediumtemperatur		max. +90 °C
Kapslingsklass		IP 68
Vikt		se nivåregulator

Nivåregulator		
Vikt (totalvikt)		2,50 kg
Mått (L × B × H)		120 mm × 55 mm × 111 mm
Kabellängd för nätanslutning		2 m
Kabellängd för magnetventil		3 m
Kabellängd för nivåsond		20 m
Elektrosignal för växelström (AC)		ca. 12 V AC / 1,5 mA
Försörjningsspänning för växelström (AC)		230 V
Effektförbrukning		max. 2,5 W
Kapslingsklass		IP 65

12 Symboler på enheten

IP 68	Dammtät, skydd mot permanent nedsänkning
IP 65	Dammtät. Skydd mot vattenstråle
	Skydda mot direkt solljus
	Avinstallera apparaten innan första frosten.
	Ska användas inomhus
	Får inte kastas i hushållssoporna
	Läs igenom och beakta bruksanvisningen

VAROITUS

- Tätä laitetta saavat käyttää yli 8 -vuotiaat lapset, sekä henkilöt, joiden fyysiset, aistimelliset tai henkiset kyvyt ovat vähentyneet tai joilla ei ole tarvittavaa kokemusta ja tietoa, vain valvonnan alaisina ja kun heille on annettu opastusta laitteen turvallisesta käytöstä ja kun he ymmärtävät laitteen käytöstä mahdollisesti seuraavat vaarat.
- Lapset eivät saa leikkiä laitteella.
- Puhdistus ja käyttäjän suorittama huolto eivät saa tapahtua lasten toimesta ilman valvontaa.
- Laite on varmistettava vikavirtasuojalaitteella, jonka nimellisivikavirta on enintään 30 mA.
- Laitteen saa yhdistää vain silloin, kun laitteen ja virransyötön tiedot vastaavat toisiaan. Laitetiedot ovat tyyppikilvessä laitteessa, pakkauksessa tai tässä käyttöohjeessa.
- Sähköisku voi johtaa kuolemaan tai vakaviin vammoihin! Erota kaikki vedessä olevat sähkölaitteet sähköverkosta, ennen kuin kosketat vettä.
- Laitetta ei saa käyttää, jos sähköjohdot tai kotelo ovat vaurioituneet.
- Laitetta saa käyttää vain silloin, kun vedessä ei ole ketään ihmisiä.
- Irrota verkkopistoke ennen laitteelle tehtäviä töitä.

Sisällysluettelo

1	Ohjeita tähän käyttöohjeeseen.....	105
1.1	Tämän ohjeen varoitukset	105
1.2	Tämän ohjeen viittaukset.....	105
2	Turvaohjeet.....	105
2.1	Sähköliitintä	105
2.2	Turvallinen käyttö	105
2.3	Juomavesiasennus.....	106
3	Tuotekuvaus	106
3.1	Toimituksen sisältö	106
3.2	Laitteen yleiskatsaus	106
3.3	Näin toimii tasonkorkeussäädin tasonkorkeusanturin yhteydessä.....	106
3.4	Näin toimii magneettiventtiili	107
3.5	Määräystenmukainen käyttö	107
4	Asennus.....	107
4.1	Asenna magneettiventtiili.....	107
4.2	Asenna tasonkorkeuden säädin.....	107
4.3	Liitä magneettiventtiili tasonkorkeudensäätimeen.....	108
4.4	Määritä juomavesisyötön alku ja asenna tasonkorkeusanturi	108
5	Käyttöönotto.....	108
5.1	ProfiClear Guard -ohjauskenttä	109
6	Häiriöiden korjaaminen	110
7	Puhdistus ja huolto.....	110
7.1	Puhdista lianerotin	110
8	Varastointi/säilytys talven yli.....	110
9	Varaosat	110
10	Hävittäminen	111
11	Tekniset tiedot.....	111
12	Laitteessa olevat symbolit	111

1 Ohjeita tähän käyttöohjeeseen

Tällä ostoksella **ProfiClear Guard** olette tehnyt hyvän valinnan.

Lukekaa tämä käyttöohje huolellisesti läpi ennen laitteen ensimmäistä käyttöä ja tutustukaa laitteeseen. Kaikki tätä laitetta koskevat työt ja työt tällä laitteella saa suorittaa vain kyseessä olevan ohjeen mukaan.

Noudattakaa ehdottomasti oikean ja turvallisen käytön ohjeita.

Säilyttäkää tämä käyttöohje huolellisesti! Jos laite vaihtaa omistajaa, antakaa käyttöohje eteenpäin.

1.1 Tämän ohjeen varoitukset

Tämän käyttöohjeen varoitushjeet on luokiteltu merkkitilanteen mukaan, jotka ilmoittavat vaaran vakavuuden.



VAROITUS

Ilmaisee mahdollisesti uhkaavaa vaaratilannetta, jonka seurauksena voi olla kuolema tai vakava loukkaantuminen, jos sitä ei vältetä.



HUOMIO

Ilmaisee mahdollisesti uhkaavaa vaaratilannetta, jonka seurauksena voi olla kohtalainen tai lievä loukkaantuminen, jos sitä ei vältetä.



OHJE

Ilmaisee mahdollisesti uhkaavaa vaaratilannetta, jonka seurauksena voi olla materiaali- tai ympäristövahingot, jos sitä ei vältetä.

1.2 Tämän ohjeen viittaukset

- A Viittaus kuvaan, esim. Kuva A.
- Viittaus johonkin toiseen lukuun.

2 Turvaohjeet

2.1 Sähköliitäntä

- Sähköasennusten täytyy vastata maakohtaisia asennusmääräyksiä ja ne saa suorittaa vain sähköalan ammattilainen.
- Sähköalan ammattilainen on henkilö, joka ammatillisen koulutuksen, tietojen ja kokemuksen perusteella on kykenevä ja oikeutettu arvioimaan ja suorittamaan hänelle annettuja töitä. Ammattilaisena työskentelyyn kuuluu myös mahdollisten vaarojen tunnistaminen sekä noudatettavien paikallisten ja maakohtaisten normien, sääntöjen ja määräysten huomioinnittaminen.
- Kysymyksissä ja ongelmassa voi kääntyä sähköalan ammattilaisen puoleen.
- Pidennysjohtojen ja virranjakajien (esim. pistorasiamojen) on oltava ulkokäyttöön sopivia (roiskevedeltä suojattuja).
- Pistoliitännät on suojattava kosteudelta.
- Laitteen saa yhdistää vain määräysten mukaisesti asennettuun pistorasiaan.
 - Asenna tasonkorkeudensäädin ja magneettiventtiili vähintään 2 m:n turvaetäisyydelle vedestä.
 - Asenna tasonkorkeussäädin ja magneettiventtiili suojaan auringolta, sateelta ja pakkaselta.

2.2 Turvallinen käyttö

- Laitetta ei saa kantaa tai vetää sähköjohdosta.
- Johdot on asennettava suojattuina vaurioitumiselta ja kiinnitettävä huomiota siihen, että kukaan ei kompastu niihin.
- Laitteen kotelon tai siihen kuuluvat osat saa avata vain silloin, kun tässä käyttöohjeessa nimenomaisesti kehoitetaan näin tekemään.
- Laitteelle saa suorittaa vain sellaisia töitä, kuin tässä käyttöohjeessa on kuvattu. Jos ongelmia ei voi poistaa, on käännättävä valtuutetun asiakaspalvelupisteen tai epäselvässä tapauksessa valmistajan puoleen.
- Vain laitteeseen tarkoitettuja alkuperäisvaraosia ja -lisävarusteita saa käyttää.
- Laitteeseen ei koskaan saa tehdä teknisiä muutoksia.

2.3 Juomavesiasennus

- Juomavesiasennusten on vastattava kansallisia asennusmääräyksiä ja ne saa tehdä vain juomavesiasennusten ammattilainen.
- Henkilö on juomavesiasennusten ammattilainen, kun hän ammatillisen koulutuksensa, tietojensa ja kokemuksensa perusteella on kykenevä ja oikeutettu arvioimaan ja tekemään hänelle annettuja töitä. Työnteko ammattilaisena pitää sisällään myös mahdollisten vaarojen tunnistamisen sekä asi-aankuuluvien paikallisten ja kansallisten normien, sääntöjen ja määräysten huomioinnin ottamisen.
- Jos sinulla on kysymyksiä tai ongelmia, käänny oman juomavesiammattilaisesi puoleen.
- Laitteen liittäminen on sallittua vain, kun kaikkia edellä mainittuja toimenpiteitä juomaveden suo-jaamiseksi noudatetaan.
- Juomaveden eteenpäin johtaminen ei-juomavesijärjestelmään saa seurata vain vapaan uloslähdön kautta.

3 Tuotekuvaus

3.1 Toimituksen sisältö

<input type="checkbox"/> A	Kuvaus
1	Tasonkorkeudensäädin
2	Suojakorkki
3	Magneettiventtiili
4	Lianerotin
5	Magneettiventtiilipistorasian-magneettiventtiilipistokkeen tiiviste
6	Kiinnitysmateriaalipussi
7	Tasonkorkeudenanturi
8	Magneettiventtiilipistorasia

3.2 Laitteen yleiskatsaus

<input type="checkbox"/> B	Kuvaus
1	Tasonkorkeussäädin tasonkorkeusanturin mitta-arvojen käsittelyyn ja magneettiventtiilin ohjaukseen
3	Magneettiventtiili juomaveden syöttämiseen
7	Tasonkorkeusanturi vedentason ohjaamiseen lammikossa

Ei sisälly toimitukseen, mutta on välttämätön määräystenmukaiseen käyttöön:

<input type="checkbox"/> B, C	Kuvaus
9	Vapaa juomaveden juoksu syöttöjohdossa lammikkoon
10	Liitäntä lammikkoon (esim. DN 50)
11	Lammikon ylivuoto

3.3 Näin toimii tasonkorkeussäädin tasonkorkeusanturin yhteydessä

Tasonkorkeudensäädin on kytketty tiukasti tasonkorkeusanturiin, joka on upotettu elektrodinsa kanssa tarkkailtavaan lammikkoon. Toinen kytkentä on magneettiventtiiliin.

Tasonkorkeudensäädin tuottaa mittasignaalin, jolla valvotaan olemassa olevaa jännitettä tasonkorkeusanturin elektrodien välissä. Mitta-arvosta riippuen magneettiventtiilin tasonsäädin avautuu tai sulkeutuu. Päälle- ja pois päältä -kytkemisviive elektroniikassa estävät aaltoliikkeitä saamasta aikaan ei-toivottuja kytkentätapahtumia.

LEDit tasonkorkeudensäätimen näytössä antavat merkin kulloisestakin juomavedensyötön tilasta.

Tasonkorkeudenanturin herkkyyttä jännitteenmuutokselle voidaan muuttaa herkkyyssäätimen avulla tasonkorkeudensäätimessä. Herkkyyks on säädetty tahtaalla niin, että muuttaminen ei ole tarpeellista.

Tasonkorkeusanturia käytetään ihmisille vaarattomalla pienjännitteellä 12 V. Sitä saa siksi käyttää uima- ja kylpylammikoissa.

3.4 Näin toimii magneettiventtiili

Magneettiventtiili muuttaa tasonkorkeudensäätimeltä peräisin olevan sähkösignaalin mekaaniseksi avaus- ja sulkuliikkeeksi. Virrattomassa tilassa magneettiventtiili on suljettu.

3.5 Määräystenmukainen käyttö

Käytä tässä käyttöohjeessa kuvattua tuotetta vain seuraavasti:

- Lammikon suojana vedenpuutteelta syöttämällä vettä juomavesiverkosta. Laitteelle ovat voimassa seuraavat rajoitukset:
- Juomaveden eteenpäin johtaminen lammikkoon vain vapaan uloslähdön kautta.
- Lammikossa täytyy olla ylivuotoputki ylimääräisen veden johtamiseksi pois viemärintiini.
- Teknisten tietojen käyttö ja noudattaminen. (→ Tekniset tiedot)
- Magneettiventtiiliä ei saa käyttää turvaventtiilinä.
- Käytä laitetta ainoastaan mukana toimitetuilla pistokkeilla ja kaapeleilla.

4 Asennus

4.1 Asenna magneettiventtiili



OHJE

- Seuraavassa kuvatun magneettiventtiilin asennuksen saa tehdä vain juomaveden asennuksen ammattilainen.
- Ylivuotavan veden (lammikko vuotaa yli) täytyy voida virrata pois lammikon poistoputken tai jonkin muunlaisen sopivan suoja-toimenpiteen kautta viemärintiini.

Toimit näin:

D

- Huuhtelee hyvin liitántään suunniteltu juomavesisyöttöjohto, jotta likajäämät eivät haittaa magneettiventtiilin toimintaa.
- Poista suojatulpat molemmista magneettiventtiilin päistä.
- Liitä magneettiventtiili juomavesisyöttöjohtoon. Nuolen venttiilin alapuolella täytyy näyttää juomaveden läpivirtausuuntaan.
 - OASE suosittelee: Asenna lianerotin ennen magneettiventtiiliä, jotta vältetään likaantuminen ja siten magneettiventtiilin toimintahäiriöt.
 - OASE suosittelee: Asenna magneettiventtiili siten, että magneetikela osoittaa ylöspäin. Tämä pidentää elinikää ja vähentää kalkki- ja likasaostumia.
- Asenna G½ ulkokierteellä magneettiventtiilin lähtöön (OUT).
- Liitä asennus vapaalla virtauksella.

C

- OASE suosittelee: Johda vapaasta lähtöaukosta (9) virtaava vesi DN 50 putken (11) tai suuremman, tai purovirtauksen avulla takaisin lampeen.

4.2 Asenna tasonkorkeuden säädin

Kaikki kaapelit on kytketty tasonkorkeudensäätimen kanssa tiukasti ja ne eivät voi irrota.

Toimit näin:

E

1. Löysää läpinäkyvän kannen 4 ruuvia yksitellen kääntämällä 90° vasemmalle ja poista läpinäkyvä kansi (ruuvit pysyvät kannessa).
2. Ohjaa toimituksen sisältämät neljä ruuvia (3,5 × 30 mm) kunkin läpivientiaukon läpi ja ruuvaa tasonsäädin sopivaan seinämään
3. Asenna läpinäkyvä kansi uudelleen ja kiristä vuorotellen 4 ruuvia painamalla kukin sisään ja samanaikaisesti kiertämällä 90° myötäpäivään.

4.3 Liitä magneettiventtiili tasonkorkeudensäätimeen.



VAROITUS

Koskeminen virtaa johtaviin sähköjohtoihin voi johtaa kuolemaan tai vakaviin vammoihin.

- Irrota verkkopistoke ennen laitteelle tehtäviä töitä.
- Magneettiventtiiliä saa käyttää vain erityisessä laitepistorasiassa.
- Laitepistorasiaan saa kytkeä vain jännitteettömässä tilassa.

Toimit näin:

F

1. Käännä tarvittaessa magneettiventtiilin pistoketta. Irrota sitä varten pyälletty ruuvi ja kierrä magneettiventtiilin pistoke. Kiristä seuraavaksi pyälletty ruuvi käsin.
2. Työnnä laitteen pistorasia tiivisteellä magneettiventtiilin pistokkeeseen ja kiinnitä mukana olevalla ruuvilla.
3. Liu'uta suojakorkki magneettiventtiilin pistokkeen ja laitteen pistorasian päälle ja paina niin, että suojakorkki napsahtaa paikalleen.

4.4 Määritä juomavesisyötön alku ja asenna tasonkorkeusanturi

G

Juomavedensyöttö otetaan käyttöön ("Open"), kun pitkät tasonkorkeusanturin elektrodit eivät enää ole uponneena vedessä.

Juomavedensyöttö lopetetaan ("Close"), kun kaikki elektrodit ovat jälleen upoksissa vedessä.

Ero vedenkorkeuksien välillä määrätään elektrodien pituuserolla Δl . Tasapainotukseen syötetty juomaveden määrä riippuu kulloisestakin vesialtaan muodosta.

Toimit näin:

1. Asenna tasonkorkeusanturi kiinnityslaipan ja kahden ruuvin (eivät sisälly toimitukseen) avulla sopivaan alustaan (sauva, kivi).
 - OASE suosittelee: Asenna tasonkorkeusanturi suojaan tuulelta ja aalloilta, esimerkiksi nousuputken sisälle.
2. Käännä tasonkorkeusanturi sopivaan asentoon. Löysää tätä varten kiinnityslaipan liitosmutteria (kierrä vastapäivään) ja siirrä tasonkorkeusanturi juomaveden syötön haluttuun alkuun.
 - Tasonkorkeusanturin on riipputtava pystysuoraan vedessä.
 - Kiristä liitosmutteri kohdistuksen jälkeen.
3. Vedä tasonkorkeusanturin kaapeli. Vältäaksesi väärinkytentää häiriösignaalien johdosta älä vedä kaapelia yhdessä muiden sähköä johtavien kaapelien kanssa.

5 Käyttöönotto



HUOMIO

Magneetikelan pinta tulee pitkään käytettäessä hyvin kuumaksi. Ihokosketuksesta voi aiheutua palovammoja.

- Älä koske magneetikelaan.
- Sammuta laite ennen työn aloittamista ja anna magneetikelan jäähtyä.

Toimit näin:

- Työnnä verkkopistoke pistorasiaan.
Laite on nyt käyttövalmis.

5.1 ProfiClear Guard -ohjauskenttä

	LED	Näyttö/Toiminto
 Close	palaa	Juomavedensyöttö on lopetettu
 Open	palaa	Juomavedensyöttö on päällä
 Power	palaa	Verkkoliitäntä on yhdistetty
 Sens		Herkkyysäädin pinnankorkeusanturin herkkyydelle

Tarkista juomavedensyötön toiminto

Edellytys:

Verkkopistoke on kiinnitetty seinään, Power-LED palaa ja tasonkorkeusanturi on vedessä.

Toimit näin:

- Vedä tasonkorkeusanturi pois vedestä. Seuraus: Noin 10 s jälkeen (päällekytkemisviive) avautuu magneettiventtiili. Juomavettä syötetään ja Open-LED palaa.
- Upota kaikki tasonkorkeusanturin elektrodit veteen. Seuraus: Noin 10 s jälkeen (pois päältä - kytkemisviive) sulkeutuu magneettiventtiili. Juomavedensyöttö on lopetettu ja Close-LED palaa.

Säädä tasonkorkeusanturin herkkyys

Veden muuttunut johtavuus (esim. kemiallisten lisäaineiden johdosta) voi tehdä tarpeelliseksi tasonkorkeusanturin herkkyyden säätämisen.

Edellytys:

- Verkkopistoke on kytketty seinään.
- Tasonkorkeusanturi on upotettu joko lammikkoon tai säiliöön, jossa on vettä lammikosta.

Toimit näin:

1. Poista pinnankorkeusanturin läpinäkyvä kansi. (→ Asenna tasonkorkeuden säädin)
2. Kierrä herkkyysäädin "Sens" aina vasempaan vasteeseen saakka.
3. Juomavedensyöttö otetaan käyttöön ja Open-LED palaa.
4. Kierrä herkkyysäädintä "Sens" hitaasti oikealle, kunnes syöttö poistetaan käytöstä ja "Close"-LED palaa.
5. Kierrä herkkyysäädintä n. 1 mm jälleen oikealle ehkäistäksesi mahdolliset häiriöt vedenjohtavuuden muutoksien johdosta.
6. Aseta läpinäkyvä kansi päälle ja ruuvaa tiukkaan.

6 Häiriöiden korjaaminen

Häiriö	Syy	Korjaus
Magneettiventtiili ei aukea	Verkkoliitäntä katkennut	Tarkista liitäntä tasonkorkeussäädin -verkko
	Sähkönsyöttö magneettiventtiilille katkennut	Tarkista liitäntä tasonkorkeussäädin -magneettiventtiili
	Liitäntä tasonkorkeusanturi - tasonkorkeussäädin katkennut	Tarkista liitäntä tasonkorkeussäädin - tasonkorkeusanturi
	Tasonkorkeusanturi lähettää vääriä arvoja	Tarkista tasonkorkeusanturin sijainti Puhdista tasonkorkeusanturin elektrodit
	Tasonkorkeusanturin herkkyys liian korkea	Säädä tasonkorkeusanturin herkkyys tarkemmaksi
	Magneettiventtiili on likaantunut	<ul style="list-style-type: none"> Puhdista magneettiventtiili. Aseta juomavesisyötön lianerotin paikalleen ennen magneettiventtiiliä.
	Magneettiventtiili viallinen	Lähetä magneettiventtiili korjattavaksi OASE-sopimuskauppiaille
Magneettiventtiili avautuu usein	Lampi menettää vettä vuotavan kohdan johdosta	Tarkista lammen tiiviys

7 Puhdistus ja huolto

- Tarkasta säännöllisesti ja useita kertoja vuodessa lammikon vedentaso ja vapaan uloslähdön ja ylivuotoputken toimintakyky.
- Tarkista säännöllisesti ja useita kertoja vuodessa tasonkorkeusanturi saostumista ja puhdista tarvittaessa harjalla.

7.1 Puhdista lianerotin

Toimit näin:

H

- Lukitse juomaveden syöttö.
- Kierrä lianerottimen suojustulppa irti.
- Ota sihti ulos ja puhdista se juoksevilla vedellä.
- Aseta sihti ja ruuvaa suojustulppa paikalleen.
- Vapauta juomaveden syöttö.

8 Varastointi/säilytys talven yli

Laite ei ole pakkasen kestävä. Pakkasella täytyy poistaa tasonkorkeusanturi ja magneettiventtiili. Puhdista ennen varastointia kaikki osat ja tarkista vaurioilta.

9 Varaosat

OASEn alkuperäisosa käyttämällä laite on aina turvallinen ja toimii edelleen luotettavasti. Varaosapiirroksia ja varaosia löytyy verkkosivustostamme.



www.oase-livingwater.com/spareparts INT

10 Hävittäminen



OHJE

Tätä laitetta ei saa hävittää talousjätteiden mukana.

- Tee laite käyttökelvottomaksi leikkaamalla laitteen johto poikki ja toimita se kierrätyskeskukseen.

11 Tekniset tiedot

Magneettiventtiili		
Liitäntä		DIN ISO 228 – G 1/2"
Painealue		0,15 baaria – 10 baaria
Läpivirtaus (KV)		2,1 m ³ /h
Magneettikelan jännite ja taajuus		230 V / 50 – 60 Hz
Ottoteho		12 / 8 VA
Ympäristön lämpötila		maks. +40 °C
Veden lämpötila		maks. +90 °C
Kotelointiluokka		IP 65
Paino		katso tasonkorkeudensäädin

Tasonkorkeudenanturi		
Keskilämpötila		maks. +90 °C
Kotelointiluokka		IP 68
Paino		katso tasonkorkeudensäädin

Tasonkorkeudensäädin		
Paino (kokonaispaino)		2,50 kg
Mitat (P × L × K)		120 mm × 55 mm × 111 mm
Verkkoliitännän kaapelipituus		2 m
Magneettiventtiin kaapelipituus		3 m
Tasonkorkeusanturin kaapelipituus		20 m
Vaihtovirran (AC) elektrodisignaalit		n. 12 V AC / 1,5 mA
Vaihtovirran (AC) syöttöjännite		230 V
Ottoteho		enint. 2,5 W
Kotelointiluokka		IP 65

12 Laitteessa olevat symbolit

IP 68	Pölytiivis, suojaa pysyvää upotusta vastaan
IP 65	Pölytiivis. Suojattu ruiskuvettä vastaan.
	Suojattava suoralta auringonvalolta
	Laite on poistettava ennen pakkasta.
	Käytetään vain sisätiloissa
	Ei saa hävittää tavallisen kotitalousjätteen mukana
	Käyttöohje on luettava ja sitä on noudatettava

FIGYELMEZTETÉS

- A jelen készüléket 8 évesnél idősebb gyermekek, valamint csökkent fizikai, érzékszervi vagy mentális képességű, ill. hiányos tapasztalattal és megfelelő tudással rendelkező személyek akkor kezelhetik, ha felügyelet alatt állnak, vagy a készülék biztonságos használata vonatkozásában eligazításban részesültek, és megértették az ebből eredő veszélyeket.
- Gyermekek nem játszhatnak a készülékkel.
- Tisztítást és a felhasználó által végzendő karbantartási munkákat nem végezhetnek olyan gyermekek, akik nem állnak felügyelet alatt.
- A készüléket maximum 30 mA névleges áramerősségű hibaáram-védelemmel kell ellátni.
- Csak akkor csatlakoztassa a készüléket, ha a készülék és az áramellátás elektromos adatai megegyeznek. A készülék adatai a típustáblán, a csomagoláson vagy ebben az útmutatóban találhatóak meg.
- Áramütés okozta halálos vagy súlyos sérülések lehetségesek! Mielőtt vízbe nyúlna, válassa le az elektromos hálózatról a vízben található valamennyi készüléket.
- A készüléke nem szabad használni sérült elektromos vezetékek vagy sérült burkolat esetén.
- A készüléket csak akkor szabad használni, ha nem tartózkodnak személyek a vízben.
- A készüléken való munkavégzés előtt húzza ki a hálózati csatlakozódugaszt.

Tartalomjegyzék

1	Információk ehhez a használati útmutatóhoz.....	114
1.1	A jelen útmutatóban használt figyelmeztető utasítások.....	114
1.2	A jelen útmutatóban használt utalások	114
2	Biztonsági útmutatások	114
2.1	Elektromos csatlakoztatás	114
2.2	Biztonságos üzemeltetés	115
2.3	Ivóvízszerezés.....	115
3	Termékleírás	115
3.1	Szállítási terjedeleme.....	115
3.2	A készülék áttekintése	115
3.3	Így működik együtt a szintszabályzó a szintérzékelő szondával	116
3.4	Így működik a mágnesszelep.....	116
3.5	Rendeltetésszerű használat.....	116
4	Telepítés	116
4.1	A mágnesszelep felszerelése	116
4.2	A szintszabályzó felszerelése	117
4.3	A mágnesszelep csatlakoztatása a szintszabályzóhoz	117
4.4	Az ivóvíz-utánpótlás kezdetének meghatározása és a szintérzékelő szonda felszerelése	117
5	Üzembe helyezés.....	118
5.1	A ProfiClear Guard kezelőmezője.....	118
6	Hibaelhárítás.....	119
7	Tisztítás és karbantartás	119
7.1	A szennyfogó tisztítása.....	119
8	Tárolás/Telelés.....	120
9	Pótalkatrészek.....	120
10	Megsemmisítés	120
11	Műszaki adatok	120
12	A készüléken található jelölések.....	121

1 Információk ehhez a használati útmutatóhoz

Ön ezen termék **ProfiClear Guard** megvásárlásával jó döntést hozott.

Az első használatba vétel előtt olvassa el gondosan a használati útmutatót és ismerkedjen meg a készülékkel. Az készülékkel, vagy a készüléklen végzett bármilyen munka esetén tartsa be a jelen útmutatóban leírtakat.

A készülék helyes és biztonságos használata érdekében feltétlenül vegye figyelembe a biztonsági előírásokat.

Őrizze meg gondosan a jelen használati útmutatót. Ha másnak adja a készüléket, adja oda ezt a használati útmutatót is.

1.1 A jelen útmutatóban használt figyelmeztető utasítások

A jelen útmutatóban található figyelmeztetések jelzőszavak segítségével vannak csoportosítva, amelyek jelzik a veszély mértékét.



FIGYELMEZTETÉS

Egy esetlegesen veszélyes helyzetet jelöl, mely elkerülés hiányában halálos, vagy súlyos kimenetelű sérüléssel járhat.



VIGYÁZAT

Egy esetlegesen veszélyes helyzetet jelöl, mely elkerülés hiányában közepesen súlyos, vagy enyhe kimenetelű sérüléssel járhat.



MEGJEGYZÉS

Egy esetlegesen veszélyes helyzetet jelöl, mely elkerülés hiányában anyagi vagy környezeti kárral jár.

1.2 A jelen útmutatóban használt utalások

□ A Hivatkozás ábrára, pl. A ábra.

→ Hivatkozás egy másik fejezetre.

2 Biztonsági útmutatások

2.1 Elektromos csatlakoztatás

- Az elektromos szerelési munkálatoknak meg kell felelniük a létesítésre vonatkozó nemzeti rendelkezéseknek, és ezeket kizárólag villamossági szakember végezheti el.
- Egy személy akkor számít villamossági szakembernek, ha szakmai képzése, ismeretei és tapasztalatai alapján képes és jogosult a rábízott munkát felmérni és elvégezni. A szakembernek képesnek kell lennie a lehetséges veszélyek felismerésére, valamint a vonatkozó regionális és nemzeti szabványok, előírások és rendelkezések betartására is.
- Kérdések és problémák esetén forduljon villamossági szakemberhez.
- A hosszabbító vezetéknek és elosztóknak (pl. elosztósáv) alkalmasnak kell lenniük szabadban történő használatra (fröccsenő víz elleni védelem).
- Óvja a dugós csatlakozókat a nedvességtől.
- A készüléket csak előírászerűen telepített dugaszolóaljzatra csatlakoztassa.
 - A szintszabályzót és a mágnesszelepet a víztől legalább 2 m-es biztonsági távolságban kell felszerelni.
 - A szintszabályzót és a mágnesszelepet naptól, esőtől és fagytól védetten kell felszerelni.

2.2 Biztonságos üzemeltetés

- A készüléket nem szabad az elektromos vezetéknél fogva hordozni vagy húzni.
- A vezetékeket sérülésektől védetten fektesse le és ügyeljen arra, hogy senki ne eshessen el bennük.
- Csak akkor nyissa fel a készülék vagy a hozzá tartozó részek házát, ha erre a jelen útmutató kifejezetten felszólítja.
- Csak olyan munkálatokat végezzen a készüléken, amelyek a jelen útmutatóban ismertetve vannak. Ha az adott probléma nem szüntethető meg, forduljon felhatalmazott ügyfélszolgálati ponthoz vagy kétség esetén a gyártóhoz.
- A készülékhez csak eredeti pótalkatrészeket és tartozékokat használjon.
- Soha ne hajtson végre műszaki változtatásokat a készüléken.

2.3 Ivóvízszelzés

- Az ivóvízszeléseknek meg kell felelniük a létesítésre vonatkozó nemzeti rendelkezéseknek és ezeket kizárólag ivóvízszelésben jártas szakember kivitelezheti.
- Egy személy akkor számít ivóvízszelésben jártas szakembernek, ha szakmai képzése, ismeretei és tapasztalata alapján képes és jogosult felmérni és elvégezni a rábízott munkát. A szakembernek képesnek kell lennie a lehetséges veszélyek felismerésére, valamint a vonatkozó regionális és nemzeti szabványok, előírások és rendelkezések betartására.
- Kérdések és problémák esetén kérjük, forduljon ivóvízszelésben jártas szakemberhez.
- A készülék csatlakoztatása csak akkor megengedett, ha az ivóvíz védelmére szolgáló minden előírt intézkedést betartanak.
- Az ivóvíz nem ivóvíz hálózatba történő továbbvezetésének csak szabad kivezetésen keresztül szabad történnie.

3 Termékleírás

3.1 Szállítási terjedelem

<input type="checkbox"/> A	Leírás
1	Szintszabályzó
2	Védősapka
3	Mágnesszelep
4	Szennyfogó
5	Tömítés, mágnesszelep csatlakozóaljzat-mágnesszelep csatlakozódugasz
6	Tasak rögzítőanyagokkal
7	Szintérzékelő szonda
8	Mágnesszelep csatlakozóaljzat

3.2 A készülék áttekintése

<input type="checkbox"/> B	Leírás
1	Szintszabályzó a szintérzékelő szonda mérési értékeinek feldolgozására és a mágnesszelep vezérlésére
3	Mágnesszelep ivóvíz utánpótlására
7	Szintérzékelő szonda a tó vízszintjének ellenőrzésére

A csomag nem tartalmazza, azonban a rendeltetés szerű használathoz elengedhetetlen:

<input type="checkbox"/> B, C	Leírás
9	Az ivóvíz szabad kivezetése egy a tóhoz vezető tápláló vezetékbe
10	A tóhoz vezető tápláló vezeték (pl. DN 50)
11	Tó-tülfolyó

3.3 Így működik együtt a szintszabályzó a szintérzékelő szondával

A szintszabályzó fixen össze van kötve a szintérzékelő szondával, amely elektródáival bemeéri a felügyelni kívánt tóba. Van egy második kapcsolat a mágnesszelep felé.

A szintszabályzó egy mérési jelet generál, amellyel a szintérzékelő szonda elektródái között fennálló feszültség kerül figyelésre. A mért értéktől függően nyitja vagy zárja a szintszabályzó a mágnesszelepet. Az elektronika be- és kikapcsolási késleltetése akadályozza meg, hogy a hullámok mozgásai nem szándékolt kapcsolási műveleteket váltsanak ki.

A szintszabályzó kijelzőjén lévő LED-ek jelzik az ivóvíz-utánpótlás mindenkori állapotát.

A szintérzékelő szonda feszültségváltozási érzékenységét egy érzékenység-szabályzóval lehet módosítani a szintszabályzóban. Az érzékenység gyárilag úgy van beállítva, hogy nem szükséges változtatni rajta.

A szintérzékelő szonda emberre veszélytelen 12 V-os kisfeszültséggel működik, ezért használható úszásra és fürdésre használta tavakban alkalmazni.

3.4 Így működik a mágnesszelep

A mágnesszelep a szintszabályzótól érkező elektromos jelet mechanikus nyitó vagy záró mozgássá alakítja. Árammentes állapotban a mágnesszelep zárva van.

3.5 Rendeltetésszerű használat

Az útmutatóban leírt terméket kizárólag a következők szerint használja:

- Tavak vízhiány elleni védelmére az ivóvízhálózatból vételezett vízzel történő utánpótlással. A készülékre a következő korlátozások érvényesek:
- Az ivóvíz tóhoz történő továbbvezetése csak szabad kivezetésen keresztül.
- A tónak túlfolyóval kell rendelkeznie, amely a felesleges vizet a csatornarendszerbe vezeti.
- Üzemeltetés a műszaki adatok betartása mellett. (→ Műszaki adatok)
- A mágnesszelepet nem szabad biztonsági szelepként alkalmazni.
- A készüléket kizárólag a mellékelt csatlakozókkal és kábelekkal szabad üzemeltetni.

4 Telepítés

4.1 A mágnesszelep felszerelése



MEGJEGYZÉS

- A mágnesszelep következőkben ismertetett telepítését csak ivóvízszelésben jártas szakember végezheti.
- A felesleges víznek (a tó túlcsondult) túlfolyón keresztül vagy más megfelelő óvintézkedés segítségével a csatornarendszerbe kell tudnia folyni.

Ez az alábbiak szerint végezhető el:

D

- A csatlakoztatásra előirányzott ivóvízvezetékét jól át kell öblíteni, hogy ne ronthassák szenny-
eződés-maradványok a mágnesszelep működését.
- Távolítsa el a mágnesszelep két végéről a védődugót.
- Csatlakoztassa a mágnesszelepet az ivóvízvezetékre. A szelep alján lévő nyíltnak az ivóvíz átfolyási irányába kell mutatnia.
 - Az OASE javaslata: A szennyfogót a mágnesszelep elé szerelje be, hogy elkerülje a szenny-
eződéseket és ezzel a mágnesszelepnél fellépő zavarokat.
 - Az OASE javaslata: A mágnesszelepet úgy szerelje be, hogy a mágneskeres felfelé mutasson.
Ez megnöveli az élettartamot és csökkenti a vízkő és a szennyeződések lerakódását.
- Szerelje fel a G $\frac{1}{2}$ külső menetes csövet a mágnesszelep kimenetére (OUT).
- Fejezze be a szerelést szabad kivezetéssel.

C

- Az OASE javaslata: A szabad kivezetésből (9) kifolyó vizet egy DN 50-es (11) vagy nagyobb csövön, illetve patakcsatornán keresztül vezesse a tóba.

4.2 A szintszabályzó felszerelése

Minden kábel fixen össze van kötve a szintszabályzóval és azok nem oldhatók le.

Ez az alábbiak szerint végezhető el:

E

1. 90°-kal balra forgatva egymás után lazítsa meg az átlátszó fedél 4 csavarját és vegye le az átlátszó fedelet (a csavarok a fedélben maradnak).
2. Vezesse át a csomagban található négy csavart (3,5 × 30 mm) egy-egy átmenő furaton, majd csavarozza a szintszabályzót egy megfelelő falra.
3. Helyezze vissza az átlátszó fedelet, és benyomva és 90°-kal jobbra forgatva húzza meg újból a 4 csavart.

4.3 A mágnesszelep csatlakoztatása a szintszabályzóhoz



FIGYELMEZTETÉS

Az áramvezető elektromos vezetékek megérintése halált vagy súlyos sérüléseket okozhat.

- A készüléken való munkavégzés előtt húzza ki a hálózati csatlakozódugaszt.
- A mágnesszelep csak a készülék speciális dugaszoló aljzatáról működtethető.
- A mágnesszelepet a készülék dugaszoló aljzatára csak feszültségmentes állapotban szabad csatlakoztatni.

Ez az alábbiak szerint végezhető el:

F

1. Ha szükséges, forgassa el a mágnesszelep csatlakozódugaszát. Ehhez oldja ki a recézett fejű csavart és forgassa el a mágnesszelep csatlakozódugaszát. Ezt követően húzza meg kézzel a recézett fejű csavart.
2. Illessze a készülék dugszólóaljzatát tömítéssel együtt a mágnesszelep csatlakozódugaszára és biztosítsa a mellékelt csavarral.
3. Húzza rá és nyomja rá úgy a védősapkát a mágnesszelepre és a készülék dugaszolóaljzatára, hogy a védősapka bepattanjon.

4.4 Az ivóvíz-utánpótlás kezdetének meghatározása és a szintérzékelő szonda felszerelése

G

Az ivóvíz-utánpótlás bekapcsol („Open“), ha a szintérzékelő szonda hosszú elektródái már nem merülnek a vízbe.

Az ivóvíz-utánpótlás kikapcsol („Close“), ha minden elektróda újra a vízbe merül.

A két vízszint közötti különbség az elektródák Δl hosszúságkülönbségéből kerül megállapításra. A kiegyenlítéshez pótolni szükséges ivóvíz-mennyiség a víztároló mindenkori alakjától függ.

Ez az alábbiak szerint végezhető el:

1. Szerelje a szintérzékelő szondát rögzítőkarimával és két csavarral (nincs a csomagban) megfelelő tartóra (oszlop, kő).
 - Az OASE javaslata: A szintérzékelő szondát széltől és hullámoktól védetten szerelje fel, például egy függőlegesen elhelyezett cső belsejébe.
2. Állítsa be a szintérzékelő szondát. Ehhez oldja ki a rögzítőkarimán lévő hollandi anyát (az óramutató járásával ellenkező irányba forgatva), és tolja el a szintérzékelő szondát az ivóvíz-utánpótlás kezdetének megfelelően.
 - A szintérzékelő szondának függőlegesen kell a vízben lógnia.
 - Beállítás után húzza meg a hollandi anyát.
3. Vezesse el a szintérzékelő szonda vezetékét. A zavaró jelek által okozott kapcsolási hibák elkerülésére a kábelt ne vezesse más áramvezető kábelekkel együtt.

5 Üzembe helyezés



VIGYÁZAT





A mágneskeercs hosszabb üzemelés esetén nagyon felforrósodik. Megérintve égési sérülések lehetségesek.

- Ne érjen a mágneskeercshez.
- A munkák megkezdése előtt kapcsolja ki a készüléket és hagyja lehűlni a mágneskeercset.

Ez az alábbiak szerint végezhető el:

- Csatlakoztassa a hálózati csatlakozót a dugaszoló aljzathoz.
A készülék ekkor üzemkész.

5.1 A ProfiClear Guard kezelőmezője

	LED	Kijelzés / Funkció
 Close	világít	Az ivóvíz-utánpótlás befejeződött.
 Open	világít	Az ivóvíz-utánpótlás aktív.
 Power	világít	A hálózati csatlakozás létrehozva.
 Sens		Szabályzó a szintérzékelő szonda érzékenységének beállításához

Az ivóvíz-utánpótlás működésének ellenőrzése

Feltétel:

A hálózati csatlakozó csatlakoztatva van, a "Power" LED világít és a szintérzékelő szonda a vízben van.

Ez az alábbiak szerint végezhető el:

- Húzza ki a szintérzékelő szondát a vízből. Következmény: Kb. 10 mp után (bekapcsolási késleltetés) kinyit a mágnesszelep. Ivóvíz pótlódik után, és világít az "Open" LED.
- Merítse a szintérzékelő szonda minden elektródáját a vízbe. Következmény: Kb. 10 mp után (ki-kapcsolási késleltetés) zár a mágnesszelep. Befejeződött az ivóvíz-utánpótlás, és világít a "Close" LED.

A szintérzékelő szonda érzékenységeinek beállítása

A víz megváltozott vezetőképessége (pl. vegyi adalékanyagok által) szükségessé teheti a szintérzékelő szonda beállítását.

Feltétel:

- A hálózati csatlakozódugasz csatlakoztatva van.
- A szintérzékelő szonda vagy a tóban, vagy pedig egy a tóból származó vizet tartalmazó edényben van.

Ez az alábbiak szerint végezhető el:

1. Vegye le a szintszabályzó átlátszó fedelét. (→ A szintszabályzó felszerelése)
2. Forgassa balra ütközésig a "Sens" érzékenység-szabályzót.
3. Bekapcsolódik az ivóvíz-utánpótlás, és világít az "Open" LED.
4. Forgassa lassan jobbra a "Sens" érzékenység-szabályzót, amíg az utánpótlás kikapcsolódik és a "Close" LED világít.
5. A víz vezetőképességében bekövetkező változások által okozott zavarok megelőzéséhez forgassa tovább kb. 1 mm-rel jobbra az érzékenység-szabályzót.
6. Helyezze fel és csavarozza vissza az átlátszó fedelet.

6 Hibaelhárítás

Hiba	Ok	Megoldás
A mágnesszelep nem nyit ki.	A hálózati kapcsolat megszakadt.	Ellenőrizze a szintszabályzó és a hálózat csatlakozását.
	A mágnesszelep áramellátása megszakadt.	Ellenőrizze a szintszabályzó és a mágnesszelep csatlakozását.
	A szintérzékelő szonda és a szintszabályzó csatlakozása megszakadt.	Ellenőrizze a szintszabályzó és a szintérzékelő szonda csatlakozását.
	A szintérzékelő szonda hibás értékeket küld.	Ellenőrizze a szintérzékelő szonda pozicionálását.
		Tisztítsa meg a szintérzékelő szonda elektródáit.
	A szintérzékelő szonda érzékenysége túl alacsony.	Állítsa nagyobb a szintérzékelő szonda érzékenységét.
	A mágnesszelep elszennyeződött.	<ul style="list-style-type: none"> • Tisztítsa meg a mágnesszelepet. • Építse be a szennyfogót az ivóvíz-betáplálásba a mágnesszelep elé.
A mágnesszelep hibás.	Küldje el a mágnesszelepet javításra egy szerződéses OASE kereskedőnek.	
A mágnesszelep gyakran nyit ki.	A tó vizet veszti a tömítetlen helyen.	Ellenőrizze a tó tömítettségét.

7 Tisztítás és karbantartás

- Ellenőrizze rendszeresen és évente többször a tó vízszintjét, valamint a szabad kivezetés és a túlfolyó működőképességét.
- Ellenőrizze rendszeresen és évente többször a szintérzékelő szondában kialakult lerakódásokat, és adott esetben tisztítsa meg kefével.

7.1 A szennyfogó tisztítása

Ez az alábbiak szerint végezhető el:

H

1. Zárja el az ivóvíz-betáplálást.
2. Csavarja le a zárósapkát a szennyfogóról.
3. Vegye ki a szűrőt és tisztítsa meg folyó víz alatt.
4. Helyezze be a szűrőt és csavarja vissza a zárósapkát.
5. Nyissa ki az ivóvíz-betáplálást.

8 Tárolás/Telelés

A készülék nem fagyálló. Fagy esetén a szintérzékelő szondát és a mágnesszelepet el kell távolítani. Elrakás előtt minden alkatrészt meg kell tisztítani, és ellenőrizni kell az épségüket.

9 Pótalkatrészek

Az OASE eredeti alkatrészeivel a készülék biztonságos marad és továbbra is megbízhatóan működik.

Alkatrészrajzokat és alkatrészeket internetes oldalunkon talál.



www.oase-livingwater.com/alkatreszek

10 Megsemmisítés



ÚTMUTATÁS

A készüléket nem szabad háztartási hulladékként ártalmatlanítani.

- A készüléket a kábel levágásával használhatatlanná kell tenni, és az arra előírányzott visszavételi rendszeren keresztül kell ártalmatlanítani.





11 Műszaki adatok

Mágnesszelep	
Csatlakozó	DIN ISO 228 – G 1/2"
Nyomástartomány	0,15 bar – 10 bar
Átfolyás (KV)	2,1 m ³ /ó
a mágnesetekercs feszültsége és frekvenciája	230 V / 50 – 60 Hz
Teljesítményfelvétel	12 / 8 VA
Környezeti hőmérséklet	max. +40 °C
Víz hőmérséklet	max. +90 °C
Védettségi fokozat	IP 65
Súly	lásd a szintszabályzót

Szintérzékelő szonda	
Közeghőmérséklet	max. +90 °C
Védettségi fokozat	IP 68
Súly	lásd a szintszabályzót

Szintszabályzó	
Súly (összsúly)	2,50 kg
Méreték (H × Sz × Ma)	120 mm × 55 mm × 111 mm
Hálózati csatlakozó vezetékossza	2 m
Mágnesszelep vezetékossza	3 m
Szintérzékelő szonda vezetékossza	20 m
Elektroda jel, váltóáram (AC)	kb. 12 V AC / 1,5 mA
Tápfeszültség, váltóáram (AC)	230 V
Teljesítményfelvétel	max. 2,5 W
Védettségi fokozat	IP 65

12 A készüléken található jelölések

IP 68	Portómitett, tartós vízbemerülés ellen védett
IP 65	Portómitett. Vízugár elleni védelem.
	Közvetlen napsugárzástól óvni kell
	Fagy esetén a készüléket szerelje le.
	Beltéri használatra
	Ne ártalmatlanítsa a normál háztartási hulladékkal együtt
	Olvassa el és vegye figyelembe a használati útmutatót

OSTRZEŻENIE

- Urządzenie może być używane przez dzieci od 8 lat i ponadto przez osoby o ograniczonych fizycznych i umysłowych zdolnościach, albo nie posiadających niezbędnego doświadczenia i wiedzy, gdy będą one pod nadzorem osoby odpowiedzialnej za bezpieczeństwo użytkowania tego urządzenia lub zostaną odpowiednio przez nią poinstruowane i poinformowane o wynikających stąd zagrożeniach.
- Dzieciom zabrania się zabawy z tym urządzeniem.
- Czyszczenie ani czynności serwisowe użytkownika nie mogą być wykonywane przez dzieci bez nadzoru osoby dorosłej.
- Urządzenie musi być zabezpieczone wyłącznikiem różnicowoprądowym, ze znamionowym prądem upływowym wynoszącym maksymalnie 30 mA.
- Urządzenie podłączyć tylko wtedy, gdy parametry elektryczne urządzenia i zasilania energią są zgodne. Dane urządzenia znajdują się na tabliczce znamionowej na urządzeniu; na opakowaniu lub w niniejszej instrukcji.
- Śmierć lub ciężkie obrażenia przez porażenie prądem są możliwe! Przed włożeniem rąk do wody należy odłączyć od sieci wszystkie urządzenia elektryczne znajdujące się w wodzie.
- Nie używać urządzenia, gdy przewody elektryczne lub obudowa są uszkodzone.
- Urządzenie użytkować tylko wtedy, gdy nikt nie przebywa w wodzie.
- Przed przystąpieniem do wykonywania czynności przy urządzeniu wyciągnąć wtyczkę sieciową.

Spis treści

1	Przedmowa do instrukcji użytkowania	124
1.1	Ostrzeżenia w niniejszej instrukcji.....	124
1.2	Odnosiniki w niniejszej instrukcji.....	124
2	Przepisy bezpieczeństwa	124
2.1	Przyłącze elektryczne	124
2.2	Bezpieczna eksploatacja	125
2.3	Instalacja wody pitnej.....	125
3	Opis produktu	125
3.1	Skład zestawu	125
3.2	Przegląd urządzenia	125
3.3	Sposób działania regulatora poziomu w połączeniu z sondą poziomą	126
3.4	Sposób działania zaworu elektromagnetycznego	126
3.5	Zastosowanie zgodne z przeznaczeniem	126
4	Instalacja	126
4.1	Zamontowanie zaworu elektromagnetycznego	126
4.2	Zamontowanie regulatora poziomu.....	127
4.3	Podłączenie zaworu elektromagnetycznego do regulatora poziomu.....	127
4.4	Ustalenie czasu dolewania wody pitnej i zamontowanie sondy poziomu	127
5	Uruchomienie	128
5.1	Panel obsługowy ProfiClear Guard	128
6	Usuwanie usterek	129
7	Czyszczenie i konserwacja	129
7.1	Czyszczenie osadnika zanieczyszczeń.....	129
8	Magazynowanie / Przechowywanie w okresie zimowym	129
9	Części zamienne	129
10	Usuwanie odpadów	130
11	Dane techniczne	130
12	Symbolne na urządzeniu	130

1 Przedmowa do instrukcji użytkowania

Kupując **ProfiClear Guard**, dokonali Państwo dobrego wyboru.

Przed pierwszym uruchomieniem urządzenia należy uważnie przeczytać instrukcję użytkowania i zapoznać się z zasadą działania urządzenia. Wszystkie prace dotyczące tego urządzenia mogą być wykonywane tylko zgodnie z zaleceniami dostarczonej instrukcji.

Bezwzględnie przestrzegać przepisów bezpieczeństwa pracy w odniesieniu do prawidłowego i bezpiecznego użytkowania.

Instrukcję użytkowania należy przechowywać w bezpiecznym miejscu. W przypadku sprzedaży urządzenia nowemu właścicielowi należy przekazać również instrukcję użytkowania.

1.1 Ostrzeżenia w niniejszej instrukcji

Ostrzeżenia w niniejszej instrukcji są klasyfikowane przez hasła ostrzegawcze, które określają wielkość zagrożenia.



OSTRZEŻENIE

Oznacza możliwą niebezpieczną sytuację, w wyniku której może dojść do śmiertelnych lub ciężkich obrażeń, gdy nie zostanie uniknięta.



OSTROŻNIE

Oznacza możliwą niebezpieczną sytuację, w wyniku której może dojść do obrażeń lub lekkich skaleczeń, gdy nie zostanie uniknięta.



WSKAZÓWKA

Oznacza możliwą niebezpieczną sytuację, w wyniku której mogą wystąpić szkody środowisku naturalnym albo straty materialne, gdy nie zostanie uniknięta.

1.2 Odnośniki w niniejszej instrukcji

A Odnośnik do rysunku, np. rysunek A.

→ Odnośnik do innego rozdziału.

2 Przepisy bezpieczeństwa

2.1 Przyłącze elektryczne

- Instalacje elektryczne muszą odpowiadać krajowym przepisom instalacyjnym i mogą być wykonywane tylko przez specjalistów elektryków.
- Specjalistą elektrykiem jest osoba, która w oparciu o swoje wykształcenie, wiedzę i doświadczenie jest zdolna i uprawniona do oceny oraz przeprowadzenia końcowego oddania do eksploatacji wykonanych prac. Do zadań specjalistów należy też określenie potencjalnych niebezpieczeństw i zapewnienie przestrzegania obowiązujących miejscowych oraz krajowych norm, przepisów i postanowień.
- W przypadku pytań i problemów należy zwrócić się do specjalisty elektryka.
- Przedłużacze przewodów i rozdzielacze prądu (np. listwy z gniazdkami) muszą być przeznaczone do użytkowania na wolnym powietrzu (zabezpieczone przed rozpryskami wody).
- Chronić złącza wtykowe przed wilgocią.
- Urządzenie podłączyć tylko do prawidłowo zainstalowanego gniazdka.
 - Regulator poziomu i zawór elektromagnetyczny należy zamontować w bezpiecznym odstępnie, wynoszącym co najmniej 2 m od wody.
 - Regulator poziomu i zawór elektromagnetyczny należy zamontować w miejscu chronionym przed nasłonecznieniem, deszczem i mrozem.

2.2 Bezpieczna eksploatacja

- Nie przenosić ani ciągnąć urządzenia chwytając za przewód elektryczny.
- Przewody należy układać w sposób chroniony przed uszkodzeniami i tak, żeby nie stanowiły niebezpieczeństwa potknięcia się.
- Obudowę urządzenia oraz należących do niego elementów wolno otworzyć tylko wtedy, gdy jest to wyraźnie zalecane w instrukcji.
- Przy urządzeniu należy wykonywać tylko te prace, które są opisane w niniejszej instrukcji. Jeśli nie da się usunąć problemu we własnym zakresie, to należy zwrócić się do autoryzowanego punktu serwisowego lub w razie wątpliwości do producenta.
- Używać tylko oryginalnych części zamiennych i oryginalnego wyposażenia dodatkowego.
- Nie dokonywać żadnych przeróbek technicznych urządzenia.

2.3 Instalacja wody pitnej

- Instalacje wody pitnej muszą odpowiadać krajowym przepisom instalacyjnym i mogą być wykonywane tylko przez specjalistę w zakresie instalacji wodociągowych.
- Specjalistą w zakresie instalacji wodociągowych jest osoba, która w oparciu o swoje wykształcenie, wiedzę i doświadczenie jest zdolna i uprawniona do oceny oraz przeprowadzenia końcowego oddania do eksploatacji wykonanych prac. Do zadań specjalistów należy też określenie potencjalnych niebezpieczeństw i zapewnienie przestrzegania obowiązujących miejscowych oraz krajowych norm, przepisów i postanowień.
- W przypadku pytań i problemów należy zwrócić się do specjalisty w zakresie instalacji wodociągowych.
- Podłączenie urządzenia jest dozwolone tylko wtedy, gdy zachowane są wszystkie przepisy dotyczące działania na rzecz ochrony wody pitnej.
- Przepływ wody pitnej do układu nie przeznaczonego dla wody pitnej musi nastąpić tylko przez wolny wypływ.

3 Opis produktu

3.1 Skład zestawu

<input type="checkbox"/> A	Opis
1	Regulator poziomu
2	Kolpak ochronny
3	Zawór elektromagnetyczny
4	Osadnik zanieczyszczeń
5	Uszczelka między gniazdkiem a wtyczką zaworu elektromagnetycznego
6	Torebka z materiałem do mocowania
7	Sonda poziomu
8	Gniazdko zaworu elektromagnetycznego

3.2 Przegląd urządzenia

<input type="checkbox"/> B	Opis
1	Regulator poziomu do przetwarzania wartości pomiarowych sondy poziomu i sterowania zaworem elektromagnetycznym
3	Zawór elektromagnetyczny do dolewania wody pitnej
7	Sonda poziomu do kontroli stanu napełnienia stawu

Nie objęte zakresem dostawy, ale nieodzowne do prawidłowego zastosowania:

<input type="checkbox"/> B, C	Opis
9	Wolny wypływ wody pitnej do rurociągu zasilającego staw
10	Przewód do stawu (np. DN 50)
11	Przelew stawu

3.3 Sposób działania regulatora poziomu w połączeniu z sondą poziomą

Regulator poziomu jest na stałe połączony z sondą poziomą, której elektrody są zanurzone w nadzorowanym stawie. Drugie połączenie występuje z zaworem elektromagnetycznym.

Regulator poziomu generuje sygnał pomiarowy, którym nadzorowane jest napięcie występujące między elektrodami sondy poziomu. Regulator poziomu otwiera lub zamyka zawór elektromagnetyczny w zależności od wartości pomiarowej. Zaprogramowana zwłoka włączenia i wyłączenia zapobiega niepotrzebnym cyklom przełączania z powodu występowania fal w stawie.

Diody LED na wyświetlaczu regulatora poziomu sygnalizują adekwatny stan dolewania wody pitnej. Czulość sondy poziomu ("wrażliwość") na zmianę napięcia można zmienić za pomocą regulatora czulości w regulatore poziomu. Czulość jest fabrycznie tak ustawiona, że dokonanie zmiany nie jest konieczne.

Sonda poziomu jest zasilana niskim napięciem 12 V, nie stanowiącym zagrożenia dla człowieka i dlatego może być stosowana w stawach pływakich i kąpielowych.

3.4 Sposób działania zaworu elektromagnetycznego

Zawór elektromagnetyczny przetwarza sygnał elektryczny pochodzący od regulatora poziomu na mechaniczny ruch otwierania lub zamykania. Bez działania prądu zawór elektromagnetyczny jest w stanie zamkniętym.

3.5 Zastosowanie zgodne z przeznaczeniem

Wyrób opisywany w niniejszej instrukcji należy użytkować wyłącznie w następujący sposób:

- Jako ochrona stawu przed niedoborem wody, przez włączenie napełniania wodą z sieci wodociągowej.

W stosunku do tego urządzenia obowiązują następujące ograniczenia:

- Przepływ wody pitnej do stawu tylko przez wolny wypływ.
- Staw musi być wyposażony w przelew, przez który odprowadzany jest nadmiar wody do kanalizacji.
- Eksploatacja w warunkach zgodnych z danymi technicznymi. (→ Dane techniczne)
- Zaworu elektromagnetycznego nie wolno zastosować jako zaworu bezpieczeństwa.
- Urządzenie użytkować wyłącznie z dostarczonymi wtyczkami i kablami.

4 Instalacja

4.1 Zamontowanie zaworu elektromagnetycznego



WSKAZÓWKA

- Instalowanie zaworu elektromagnetycznego według poniższego opisu jest dozwolone tylko specjalistom w zakresie instalacji wodociągowych.
- Nadmiar wody (przelewanie stawu) musi odpływać do kanalizacji przez przelew stawu lub inny stosowny odpływ zabezpieczający.

Należy postępować w sposób następujący:

D

- Przewód przeznaczony do podłączenia do sieci wodociągowej starannie przepłukać, żeby żadne pozostałości zanieczyszczeń nie zakłóciły działania zaworu elektromagnetycznego.
- Usunąć kołpaki ochronne z obu końców zaworu elektromagnetycznego.
- Zawór elektromagnetyczny podłączyć do przewodu łączącego z siecią wodociągową. Strzałka na spodzie zaworu musi wskazywać w kierunku przepływu wody pitnej.
 - Firma OASE zaleca: Osadnik zanieczyszczeń zamontować przed zaworem elektromagnetycznym, żeby zapobiec zakłóceniom w działaniu zaworu.
 - Firma OASE zaleca: Zawór elektromagnetyczny zamontować tak, żeby cewka była skierowana do góry. To wydłuża okres trwałości i redukuje osady wapna i zanieczyszczeń.
- Rurę z gwintem zewnętrznym G $\frac{1}{2}$ zamontować na wyjściu (OUT) zaworu elektromagnetycznego.
- Montaż zakończyć na wolnym wypływie.

C

- Firma OASE zaleca: Wodę wypływającą z wolnego wylotu (9) skierować do rury DN 50 (11) lub większej, albo do strumyka spływającego do stawu.

4.2 Zamontowanie regulatora poziomu

Wszystkie kable są na stałe połączone z regulatorem poziomu, bez możliwości ich odłączenia.

Należy postępować w sposób następujący:

E

- Po kolei odkręcić 4 śruby przezroczystej pokrywy wykonując obrót w lewo o 90° każdą śrubą i potem zdjąć przezroczystą pokrywę (śruby pozostają w pokrywie).
- Każdą z czterech śrub (3,5 × 30 mm) należących do zakresu dostawy wsunąć do jednego otworu przelotowego i przymocować regulator poziomu na odpowiedniej ścianie.
- Nałożyć znów przezroczystą pokrywę i po kolei dokręcić 4 śruby najpierw je wciskając i potem obracając je w prawo o 90°.

4.3 Podłączenie zaworu elektromagnetycznego do regulatora poziomu



OSTRZEŻENIE

Dotknięcie przewodów elektrycznych pod napięciem stanowi śmiertelne zagrożenie lub może spowodować odniesienie ciężkich obrażeń.

- Przed przystąpieniem do wykonywania czynności przy urządzeniu wyciągnąć wtyczkę sieciową.
- Użytkowanie zaworu elektromagnetycznego jest dozwolone tylko ze specjalną wtyczką dla urządzenia.
- Włożenie wtyczki do gniazdka urządzenia jest dozwolone tylko po wyłączeniu napięcia.

Należy postępować w sposób następujący:

F

- W razie potrzeby przekręcić wtyczkę zaworu elektromagnetycznego. W tym celu odkręcić śrubę radełkowaną i przekręcić wtyczkę zaworu elektromagnetycznego. Następnie ręcznie dokręcić śrubę radełkowaną.
- Gniazdko wtykowe z uszczelką nałożyć na wtyczkę zaworu elektromagnetycznego i zabezpieczyć dołączoną śrubą.
- Kołpak ochronny nałożyć na wtyczkę zaworu elektromagnetycznego i gniazdko wtykowe. Potem docisnąć go tak, żeby zaczepił się w zapadkach.

4.4 Ustawienie czasu dolewania wody pitnej i zamontowanie sondy poziomu

G

Dolewanie wody pitnej zostanie aktywowane ("Open"), gdy długie elektrody sondy poziomu nie są już zanurzone w wodzie.

Dolewanie wody pitnej zostanie zakończone ("Close"), gdy wszystkie elektrody są znów zanurzone w wodzie.

Różnica pomiędzy dwoma poziomami wody jest ustalona przez różnicę długości Δl elektrod. Ilość dolewanej wody pitnej do osiągnięcia wymaganego poziomu zależy od ukształtowania zbiornika wody.

Należy postępować w sposób następujący:

- Sondę poziomu przymocować kołnierzem i dwiema śrubami (nie są objęte zakresem dostawy) do odpowiedniego nośnika (słupek, kamień).
 - Firma OASE zaleca: Sondę poziomu zamontować w miejscu chronionym przed wiatrem i falami, przykładowo wewnątrz pionowej rury.
- Wyrównać ustawienie sondy poziomu. W tym celu odkręcić nakrętkę łączącą przy kołnierzu mocującym (obrócić w kierunku przeciwnym do ruchu wskazówek zegara) i przesunąć sondę poziomu stosownie do wymaganego zapoczątkowania dolewania wody pitnej.
 - Sonda poziomu musi być pionowo zawieszona w wodzie.
 - Po wyrównaniu ustawienia dokręcić nakrętkę łączącą.
- Ułożyć kabel sondy poziomu. W celu uniknięcia sygnałów zakłócających, nie układać kabla razem z innymi kablami energetycznymi.

5 Uruchomienie



OSTROŻNIE





Cewka elektromagnetyczna staje się bardzo gorąca po dłuższym działaniu. Dotknięcie może spowodować oparzenie.

- Nie dotykać cewki elektromagnetycznej.
- Przed przystąpieniem do prac przy urządzeniu wyłączyć urządzenie i poczekać, aż cewka elektromagnetyczna ulegnie ochłodzeniu.

Należy postępować w sposób następujący:

- Włożyć wtyczkę sieciową do gniazdka.
Urządzenie jest teraz gotowe do działania.

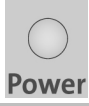
5.1 Panel obsługowy ProfiClear Guard

	Dioda LED	Wskaźnik / funkcja
	świeci	Dolewanie wody pitnej jest zakończone
	świeci	Dolewanie wody pitnej jest aktywne
	świeci	Urządzenie jest podłączone do sieci
		Regulator czułości do ustawienia czułości sondy poziomu napełnienia

Sprawdzenie funkcji dolewania wody pitnej

Warunek:

Wtyczka sieciowa jest włożona, dioda LED "Power" świeci i sonda poziomu znajduje się w wodzie.

Przyjąć następujący tok postępowania:

- Wyjąć sondę poziomu z wody. Skutek: Po upływie ok. 10 s (opóźnienie włączenia) otwiera się zawór elektromagnetyczny. Wlewa się woda pitna i świeci się dioda LED "Open".
- Wszystkie elektrody sondy poziomu zanurzyć w wodzie. Skutek: Po upływie ok. 10 s (opóźnienie wyłączenia) zamyka się zawór elektromagnetyczny. Dolewanie wody pitnej jest zakończone i świeci się dioda LED "Close".

Wyregulowanie czułości sondy poziomu

Zmieniona przewodność wody (np. przez dodatki chemiczne) może spowodować konieczność wyregulowania czułości sondy poziomu.

Warunek:

- Wtyczka sieciowa jest włożona.
- Sonda poziomu jest zanurzona w stawie albo w zbiorniku z wodą pochodzącą ze stawu.

Należy postępować w sposób następujący:

1. Zdjąć przezroczystą pokrywę regulatora poziomu. (→ Zamontowanie regulatora poziomu)
2. Regulator czułości "Sens" przekręcić w lewo aż do oporu.
3. Dolewanie wody pitnej zostanie aktywowane i świeci się dioda LED "Open".
4. Regulator czułości "Sens" przekręcić powoli w prawo, aż dolewania wody pitnej zostanie przerwane i zaświeci się dioda LED "Close".
5. Regulator czułości przekręcić dalej w prawo o około 1 mm, żeby zapobiec ewentualnym zakłóceniom spowodowanym przez zmianę przewodności wody.
6. Nałożyć przezroczystą pokrywę i mocno dokręcić śruby.

6 Usuwanie usterek

Usterka	Przyczyna	Środki zaradcze
Zawór elektromagnetyczny nie otwiera się	Przerwane połączenie z siecią	Sprawdzić przyłącze regulatora poziomu do sieci
	Przerwane zasilanie prądowe zaworu elektromagnetycznego	Sprawdzić przyłącze zaworu elektromagnetycznego regulatora poziomu
	Przerwane połączenie sondy z regulatorem poziomu	Sprawdzić przyłącze regulatora poziomu sondy poziomu
	Sonda poziomu przekazuje błędne wartości	Sprawdzić położenie sondy poziomu Oczyścić elektrody sondy poziomu
	Za niska czułość sondy poziomu	Zwiększyć czułość sondy poziomu
	Zawór elektromagnetyczny jest zanieczyszczony	<ul style="list-style-type: none"> Oczyścić zawór elektromagnetyczny Zainstalować osadnik zanieczyszczeń w przewodzie wody pitnej przed zaworem elektromagnetycznym
	Wadliwy zawór elektromagnetyczny	Zawór elektromagnetyczny przesłać do przedstawicielstwa handlowego OASE celem naprawy
Zawór elektromagnetyczny otwiera się często	Ubytek wody w stawie z powodu nieszczelności Sprawdzić szczelność stawu	

7 Czyszczenie i konserwacja

- Regularnie, kilka razy w roku kontrolować poziom wody w stawie i sprawność wolnego odpływu oraz przelewu.
- Regularnie, kilka razy w roku kontrolować sondę poziomu pod względem występowania osadów i w razie potrzeby oczyścić szczotką.

7.1 Czyszczenie osadnika zanieczyszczeń

Należy postępować w sposób następujący:

H

- Zamknąć dopływ wody pitnej.
- Odkręcić pokrywę zamykającą osadnika zanieczyszczeń.
- Wyjąć sito i wyplukać pod bieżącą wodą.
- Włożyć sito i przykręcić pokrywę zamykającą.
- Otworzyć dopływ wody pitnej.

8 Magazynowanie / Przechowywanie w okresie zimowym

Urządzenie nie jest odporne na działanie mrozu. Przed wystąpieniem mrozu należy usunąć sondę poziomu i zawór elektromagnetyczny. Przed odłożeniem na okres przechowywania oczyścić wszystkie części i skontrolować pod względem uszkodzeń.

9 Części zamienne

Dzięki oryginalnym częściom zamiennym OASE urządzenie pozostaje bezpieczne i będzie nadal niezawodnie działać.

Rysunki i wykazy części zamiennych znajdują się na naszej stronie internetowej.



www.oase-livingwater.com/czescizamienne

10 Usuwanie odpadów



WSKAZÓWKA

Urządzenia nie wolno wyrzucać do pojemnika na odpady komunalne.

- Urządzenie uczynić nienadającym się do użytku poprzez odcięcie kabla zasilającego i oddać do utylizacji tylko poprzez przewidziany do tego system zwrotów.

11 Dane techniczne

Zawór elektromagnetyczny		
Przyłącze		DIN ISO 228 – G 1/2"
Zakres ciśnienia		0,15 bar – 10 bar
Przepływ (KV)		2,1 m ³ /godz.
Napięcie i częstotliwość cewki elektromagnetycznej		230 V / 50 – 60 Hz
Pobór mocy		12 / 8 VA
Temperatura otoczenia		maks. +40 °C
Temperatura wody		maks. +90 °C
Stopień ochrony		IP 65
Masa		patrz regulator poziomu

Sonda poziomu		
Temperatura medium		maks. +90 °C
Stopień ochrony		IP 68
Masa		patrz regulator poziomu

Regulator poziomu		
Masa (masa całkowita)		2,50 kg
Wymiary (D × S × W)		120 mm × 55 mm × 111 mm
Długość kabla przyłącza sieciowego		2 m
Długość kabla zaworu elektromagnetycznego		3 m
Długość kabla sondy poziomu		20 m
Sygnal elektrody prąd przemienny (AC)		około 12 V AC / 1,5 mA
Napięcie zasilania prąd przemienny (AC)		230 V
Pobór mocy		max. 2,5 W
Stopień ochrony		IP 65

12 Symbole na urządzeniu

IP 68	Pyłoszczelna, zabezpieczenie na wypadek ciągłego zanurzenia
IP 65	Pyłoszczelna. Zabezpieczenie przed strumieniem wody.
	Chronić przed bezpośrednim nasłonecznieniem
	W razie mrozu odinstalować urządzenie.
	Używać w zamkniętych pomieszczeniach
	Nie wyrzucać produktu do śmieci domowych
	Przeczytać i przestrzegać instrukcji użytkownika

VAROVÁNÍ

- Tento přístroj nesmí být používán dětmi do 8 let a kromě toho i osobami se sníženými fyzickými, senzorickými nebo mentálními schopnostmi nebo nedostatkem zkušeností a vědomostí, pokud nejsou pod dohledem nebo nebyly poučeny o bezpečném používání přístroje a mohou z tohoto důvodu vzniknout nebezpečí.
- Děti si nesmí s přístrojem hrát.
- Čištění a uživatelská údržba nesmí být prováděna dětmi bez dozoru.
- Přístroj musí být zajištěn pomocí ochranného zařízení chybného proudu s jmenovitým poruchovým proudem maximálně 30 mA.
- Přístroj zapojte pouze tehdy, shodují-li se elektrické údaje přístroje s údaji elektrického napájení. Údaje o přístroji se nachází na typovém štítku přístroje, na obalu nebo v tomto návodu.
- Může dojít ke smrti nebo těžkým zraněním elektrickým proudem! Dříve, než sáhnete do vody, odpojte všechny elektrické přístroje, které jsou ve vodě, od elektrická síť.
- Přístroj nesmíte používat, pokud jsou poškozené elektrické vodiče nebo kryty.
- Přístroj provozujte pouze tehdy, pokud se ve vodě nezdržují žádné osoby.
- Před zahájením prací na zařízení odpojte elektrickou zás-
trčku.

Obsah

1	Pokyny k tomuto návodu k použití	133
1.1	Výstražná upozornění v tomto návodu	133
1.2	Upozornění v tomto návodu	133
2	Bezpečnostní pokyny	133
2.1	Elektrická přípojka	133
2.2	Bezpečný provoz	134
2.3	Instalace pitné vody	134
3	Popis výrobku	134
3.1	Rozsah dodávky	134
3.2	Přehled přístrojů	134
3.3	Tak funguje regulátor hladiny ve spojení se sondou hladiny	135
3.4	Tak funguje elektromagnetický ventil	135
3.5	Použití v souladu s určeným účelem	135
4	Instalace	135
4.1	Montáž elektromagnetického ventilu	135
4.2	Montáž regulátoru hladiny	136
4.3	Připojení elektromagnetického ventilu k regulátoru hladiny	136
4.4	Určete začátek napájení pitnou vodou a namontujte sondu hladiny	136
5	Uvedení do provozu	137
5.1	Ovládací panel ProfiClear Guard	137
6	Odstraňování poruch	138
7	Čištění a údržba	138
7.1	Vyčištění lapače nečistot	138
8	Uložení/zazimování	138
9	Náhradní díly	138
10	Likvidace	139
11	Technické údaje	139
12	Symbole na přístroji	139

1 Pokyny k tomuto návodu k použití

Koupě tohoto výrobku **ProfiClear Guard** byla dobrou volbou.

Ještě před prvním použitím tohoto zařízení si pečlivě přečtete návod k použití a dobře se s vaším novým zařízením seznámte. Veškeré práce na tomto a s tímto přístrojem mohou být prováděny jen podle přiloženého návodu.

Bezpodmínečně dodržujte bezpečnostní pokyny pro správné a bezpečné používání.

Tento návod k použití pečlivě uschovejte. Při změni vlastníka předejte i návod k použití.

1.1 Výstražná upozornění v tomto návodu

Varovné pokyny v tomto návodu jsou klasifikovány pomocí signálních slov, které označují míru nebezpečí.



VAROVÁNÍ

Označuje potenciálně nebezpečnou situaci, která, pokud se jí nevyhnete, může mít za následek smrt nebo vážná zranění.



OPATRŇ

Označuje potenciálně nebezpečnou situaci, která, pokud se jí nevyhnete, může mít za následek středně těžká nebo lehká zranění.



UPOZORNĚNÍ

Označuje potenciálně nebezpečnou situaci, která, pokud se jí nevyhnete, může způsobit poškození majetku nebo poškození životního prostředí.

1.2 Upozornění v tomto návodu

- A Odkaz na jeden z obrázků., např. obrázek A.
- Odkaz k jiné kapitole.

2 Bezpečnostní pokyny

2.1 Elektrická přípojka

- Elektrické instalace musí odpovídat národním ustanovením pro zřizovatele a smí je provádět pouze kvalifikovaný elektrikář.
- Za kvalifikovaného elektrikáře je považována osoba, která je na základě svého odborného vzdělání, znalostí a zkušeností způsobilá a oprávněná provádět jí zadané práce. Práce odborníka zahrnuje také rozeznání možného nebezpečí a dodržování příslušných místních a národních norem, předpisů a ustanovení.
- S případnými otázkami a potížemi se obraťte na kvalifikovaného elektrikáře.
- Prodlužovací vedení a elektrický rozvaděč (např. zásuvkový systém) musí být určeny k užití ve venkovním prostředí (odstříkující voda).
- Chraňte konektorové spoje před vlhkostí.
- Připojte přístroj pouze ke správně instalované zásuvce.
 - Regulátor hladiny a elektromagnetický ventil instalujte vždy v bezpečné vzdálenosti minimálně 2 m od vody.
 - Namontujte regulátor hladiny a elektromagnetický ventil chráněný před sluncem, deštěm a mrazem.

2.2 Bezpečný provoz

- Nepřenášejte přístroj za elektrické vodiče ani jej za ně netahejte.
- Vodiče instalujte tak, aby byly chráněné před poškozením a pamatujte, že o ně nesmí nikdo zakopnout.
- Otevírejte kryt přístroje nebo příslušné díly pouze za předpokladu, že jste k tomu vysloveně vyzváni v návodu.
- Provádějte na přístroji pouze takové práce, které jsou popsány v tomto návodu. Pokud nelze problémy odstranit, kontaktujte autorizovaný zákaznický servis nebo v případě pochybností výrobce.
- Používejte pro přístroj pouze originální náhradní díly a příslušenství.
- Nikdy neprovádějte technické změny na zařízení.

2.3 Instalace pitné vody

- Vodovodní instalace musí odpovídat národním ustanovením a smí je provádět pouze kvalifikovaný instalatér.
- Za kvalifikovaného instalatéra je považována osoba, která je na základě svého odborného vzdělání, znalostí a zkušeností k těmto úkonům způsobilá a oprávněná. Práce odborníka zahrnuje také rozeznání možného nebezpečí a dodržování příslušných místních a národních norem, předpisů a ustanovení.
- S případnými otázkami a potížemi se obraťte na kvalifikovaného instalatéra.
- Připojení přístroje je povoleno pouze tehdy, jsou-li dodržena všechna předepsaná opatření na ochranu pitné vody.
- Převádění pitné vody do systému s nepitnou vodou se smí provádět pouze přes volný výtok.

3 Popis výrobku

3.1 Rozsah dodávky

<input type="checkbox"/> A	Popis
1	Regulátor hladiny
2	Ochranná krytka
3	Elektromagnetický ventil
4	Lapač nečistot
5	Těsnění zásuvka elektromagnetického ventilu - zástrčka elektromagnetického ventilu
6	Sáček s připevňovacím materiálem
7	Sonda hladiny
8	Zásuvka elektromagnetického ventilu

3.2 Přehled přístrojů

<input type="checkbox"/> B	Popis
1	Regulátor hladiny pro zpracování naměřených hodnot sondy hladiny a řízení elektromagnetického ventilu
3	Elektromagnetický ventil pro napájení pitnou vodou
7	Sonda hladiny pro kontrolu stavu vody v jezírku

Není součástí dodávky, avšak pro použití v souladu s určením nezanedbatelné:

<input type="checkbox"/> B, C	Popis
9	Volný výtok pitné vody do přítoku k jezírku
10	Přívod do jezírka (např. DN 50)
11	Přepad jezírka

3.3 Tak funguje regulátor hladiny ve spojení se sondou hladiny

Regulátor hladiny je pevně spojený se sondou hladiny, která se se svými elektrodami ponoří do sledovaného jezírka. Druhé připojení je s elektromagnetickým ventilem.

Regulátor hladiny generuje signál měření, jímž je mezi elektrodami sondy hladiny sledováno existující napětí. V závislosti na naměřené hodnotě regulátor hladiny otevírá nebo zavírá elektromagnetický ventil. Zpoždění zapnutí a vypnutí v elektronice zabraňuje tomu, aby pohyby vln aktivovaly nežádoucí procesy spínání.

LED na displeji regulátoru hladiny signalizují příslušný stav napájení pitnou vodou.

Citlivost sondy hladiny („Citlivost“) pro změnu napětí lze měnit regulátorem citlivosti v regulátoru hladiny. Citlivost je z výroby nastavena tak, aby nebyla změna potřebná.

Sonda hladiny je napájena nízkým napětím 12 V, neohrožujícím člověka, smí se proto používat v plaveckém a koupacím jezírku.

3.4 Tak funguje elektromagnetický ventil

Elektromagnetický ventil převádí elektrický signál vystupující z regulátoru hladiny na mechanický pohyb otevírání a zavírání. V bezproudém stavu je elektromagnetický ventil zavřený.

3.5 Použití v souladu s určeným účelem

Produkt popsaný v tomto návodu používejte pouze následujícím způsobem:

- Jako ochrana jezírka před nedostatkem vody pomocí napájení vodou z vodovodní sítě.

Pro přístroj platí následující omezení:

- Převádění pitné vody do jezírka pouze přes volný výtok.
- Jezírko musí mít přeпад, který odvede přebytečnou vodu do kanalizace.
- Provoz při dodržení technických údajů. (→ Technické údaje)
- Elektromagnetický ventil nesmí být používán jako pojistný ventil.
- Přístroj provozujte výhradně s dodanými zástrčkami a kabely.

4 Instalace

4.1 Montáž elektromagnetického ventilu



UPOZORNĚNÍ

- Následně popisovaná instalace elektromagnetického ventilu smí být prováděna pouze odborníkem na instalaci pitné vody.
- Přebytečná voda (jezírko přetéká) musí mít možnost odtékat přeпадem jezírka nebo jiným vhodným ochranným opatřením do kanalizace.

Postupujte následovně:

D

- K připojení určený přívod pitné vody dobře propláchněte, aby žádné nečistoty neomezily funkci elektromagnetického ventilu.
- Odstraňte ochranné zátky z obou konců elektromagnetického ventilu.
- Připojte elektromagnetický ventil k přívodu pitné vody. Šipka na spodní straně ventilu musí ukazovat ve směru průtoku pitné vody.
 - OASE doporučuje: Instalujte lapače nečistot před magnetický ventil, tím zabráníte znečištění a poruchám magnetického ventilu.
 - OASE doporučuje: Namontujte elektromagnetický ventil tak, aby magnetická cívka ukazovala nahoru. Tím se zvýší životnost a omezí se usazeniny vápence a nečistot.
- Namontujte trubku s vnějším závitem G1/2 na výstup (OUT) magnetického ventilu.
- Montáž zakončete volným odtokem.

C

- OASE doporučuje: Ved'te vodu tekoucí z volného výtoku (9) skrz trubku DN 50 (11) nebo větší nebo přes tok potoku do jezírka.

4.2 Montáž regulátoru hladiny

Všechny kabely jsou pevně spojené s regulátorem hladiny a nelze je uvolnit.

Postupujte následovně:

E

1. Postupně uvolněte 4 šrouby průhledného víčka otočením o 90° vlevo a sundejte průhledné víčko (šrouby zůstanou ve víčku).
2. Nasaďte čtyři dodané šrouby (3,5 × 30 mm) do každého průchozího otvoru a přišroubujte regulátor hladiny na vhodnou stěnu.
3. Opět nasaďte průhledné víčko a jeden po druhém znovu utáhněte 4 šrouby zatlačením a otočením o 90° doprava.

4.3 Připojení elektromagnetického ventilu k regulátoru hladiny



VAROVÁNÍ

Dotknutí se elektrických vodičů pod napětím může způsobit smrt nebo vážná zranění.

- Před zahájením prací na zařízení odpojte elektrickou zástrčku.
- Elektromagnetický ventil smí být provozován pouze prostřednictvím speciální přístrojové zásuvky.
- Přístrojová zásuvka se smí zapojovat pouze ve stavu bez napětí.

Postupujte následovně:

F

1. Pokud je to nutné, otočte zástrčku magnetického ventilu. K tomu povolte šroub s rýhovanou hlavou a otočte zástrčku magnetického ventilu. Následně rukou utáhněte šroub s rýhovanou hlavou.
2. Nasaďte zásuvku přístroje s těsněním na zástrčku magnetického ventilu a zajistěte dodaným šroubem.
3. Ohrňte ochranné víčko přes zástrčku magnetického ventilu a zásuvku přístroje a přitlačte tak, aby víčko zacvaklo.

4.4 Určete začátek napájení pitnou vodou a namontujte sondu hladiny

G

Napájení pitnou vodou se aktivuje („Open“), nejsou-li již dlouhé elektrody sondy hladiny ponořené do vody.

Napájení pitnou vodou se ukončí („Close“), jsou-li všechny elektrody znovu ponořené ve vodě.

Rozdíl mezi oběma hladinami vody se zjistí z rozdílu délky Δl elektrod. Množství pitné vody dodané pro vyrovnání závisí na příslušném tvaru vodní nádrže.

Postupujte následovně:

1. Přimontujte hladinovou sondu upevňovací přírubou a dvěma šrouby (nejsou součástí dodávky) ke vhodnému držáku (nosník, kámen).
 - OASE doporučuje: Namontujte sondu hladiny chráněnou proti větru a vlnám, například dovnitř výtlačné trubky.
2. Nastavte polohu sondy hladiny. K tomu povolte převlečnou matici na upevňovací přírubě (otočením proti směru hodinových ručiček) a přestavte polohu hladinové sondy podle požadovaného začátku napájení pitnou vodou.
 - Hladinová sonda musí svisle viset ve vodě.
 - Po nastavení polohy utáhněte převlečnou matici.
3. Položte kabel sondy hladiny. Pro zabránění chybným spínáním kvůli poruchovým signálům nepokládejte kabel společně s ostatními kabely vedoucímu proud.

5 Uvedení do provozu



OPATRŇĚ

Magnetická cívka je při delším provozu velmi horká. Při dotyku může dojít k popálení.

- Nedotýkejte se magnetické cívky.
- Před zahájením práce vypněte přístroj a nechejte magnetickou cívku vychladnout.

Postupujte následovně:

- Zasuňte zástrčku do zásuvky.
Přístroj je nyní připraven k provozu.

5.1 Ovládací panel ProfiClear Guard

	LED	Indikace / funkce
 Close	svítí	Napájení pitnou vodou je dokončeno
 Open	svítí	Napájení pitnou vodou je aktivní
 Power	svítí	Je vytvořeno připojení k síti
 Sens		Regulátor citlivosti po nastavení citlivosti sondy hladiny

Kontrola funkce napájení pitnou vodou

Předpoklad:

Síťová zástrčka je zapojená, LED „Napájení“ svítí a sonda hladiny je ve vodě.

Postupujte následovně:

- Vytáhněte sondu hladiny z vody. Důsledek: Po cca 10 s (zpoždění zapnutí) se otevře elektromagnetický ventil. Je dodávána pitná voda a LED „Otevřít“ svítí.
- Všechny elektrody sondy hladiny ponořte do vody. Důsledek: Po cca 10 s (zpoždění vypnutí) se zavře elektromagnetický ventil. Podávání pitné vody je ukončeno a LED „Zavřít“ svítí.

Nastavení citlivosti sondy hladiny

Změněná vodivost (např. chemickými přísadami) může vyžadovat seřízení citlivosti sondy hladiny.

Předpoklad:

- Je zapojená síťová zástrčka.
- Sonda hladiny je ponořena buď v jezírku nebo v nádobě s vodou z jezírka.

Postupujte následovně:

1. Sundejte průhledné víčko regulátoru hladiny. (→ Montáž regulátoru hladiny)
2. Otočte regulátor citlivosti „Sens“ až k levému dorazu.
3. Je aktivováno napájení pitnou vodou a LED „Open“ svítí.
4. Otáčejte regulátor citlivosti „Sens“ pomalu doprava, až se napájení deaktivuje a svítí LED „Close“.
5. Otočte regulátor citlivosti o cca 1 mm dále doprava pro zamezení případným poruchám způsobeným změnou vodivosti vody.
6. Nasadte průhledný kryt a pevně jej přišroubujte.

6 Odstraňování poruch

Porucha	Příčina	Náprava
Elektromagnetický ventil se neotevírá	Síťové připojení je přerušeno	Přípojka regulátoru hladiny - zkontrolujte síť
	Přívod proudu k elektromagnetickému ventilu přerušeny	Přípojka regulátoru hladiny - zkontrolujte elektromagnetický ventil
	Přípojka sondy hladiny - regulátor hladiny přerušeny	Přípojka regulátoru hladiny - zkontrolujte sondu hladiny
	Sonda hladiny předává chybné hodnoty	Zkontrolujte polohu sondy hladiny Očistěte elektrody sondy hladiny
	Citlivost sondy hladiny příliš hrubá	Nastavte jemněji citlivost sondy hladiny
	Znečištění magnetického ventilu	<ul style="list-style-type: none"> • Vyčistěte magnetický ventil • Instalujte lapač nečistot do přívodu pitné vody před magnetický ventil
	Elektromagnetický ventil vadný	Zašlete elektromagnetický ventil na opravu smluvnímu prodejci firmy OASE
Elektromagnetický ventil se často otevírá	Jezírko ztrácí vodu přes netěsné místo	Zkontrolujte těsnost jezírka

7 Čištění a údržba

- Pravidelně a vícekrát do roka kontrolujte stav vody jezírka a funkčnost volného výtoku a přepadu.
- Pravidelně několikrát do roka kontrolujte sondu hladiny, zda se na ní nenacházejí usazeniny, a případně ji očistěte kartáčem.

7.1 Vyčištění lapače nečistot

Postupujte následovně:

H

1. Přerušete přívod pitné vody.
2. Odšroubujte víčko lapače nečistot.
3. Vyjměte sítko a vyperte je pod tekoucí vodou.
4. Vložte sítko a našroubujte víčko.
5. Aktivujte přívod pitné vody.

8 Uložení/zazimování

Přístroj není mrazuvzdorný. Při mrazu musí být sonda hladiny a elektromagnetický ventil odstraněny. Před uskladněním všechny součásti očistěte a zkontrolujte, zda nejsou poškozené.

9 Náhradní díly

S originálními díly OASE zůstane zařízení bezpečné a bude nadále spolehlivě fungovat. Výkresy náhradních dílů a náhradní díly naleznete na naší internetové stránce.



www.oase-livingwater.com/nahradnidily

10 Likvidace



UPOZORNĚNÍ

Toto zařízení nesmí být likvidováno společně s domovním odpadem.

- Přístroj znehodnotit odříznutím kabelu a zabránit dalšímu použití. Zlikvidovat vhodným systémem zpětného odběru.

11 Technické údaje

Elektromagnetický ventil		
Přípojka		DIN ISO 228 – G 1/2"
Tlakový rozsah		0,15 bar – 10 bar
Průtok (KV)		2,1 m ³ /h
Napětí a frekvence magnetické cívky		230 V / 50 – 60 Hz
Příkon		12 / 8 VA
Okolní teplota		max. +40 °C
Teplota vody		max. +90 °C
Druh ochrany		IP 65
Hmotnost		viz regulátor hladiny

Sonda hladiny		
Teplota média		max. +90 °C
Druh ochrany		IP 68
Hmotnost		viz regulátor hladiny

Regulátor hladiny		
Hmotnost (celková hmotnost)		2,50 kg
Rozměry (d × š × v)		120 mm × 55 mm × 111 mm
Délka kabelu síťové přípojky		2 m
Délka kabelu elektromagnetického ventilu		3 m
Délka kabelu sondy hladiny		20 m
Signál elektrod střídavý proud (AC)		cca 12 V AC / 1,5 mA
Napájecí napětí střídavý proud (AC)		230 V
Příkon		max. 2,5 W
Druh ochrany		IP 65

12 Symboly na přístroji

IP 68	Neprodyšný, ochrana před trvalým ponořením
IP 65	Prachotěsné. Ochrana proti vodnímu proudu.
	Chránit před přímým slunečním zářením
	Za mrazu přístroj odinstalujte.
	Používejte v interiéru
	Nevyhazujte do normálního domovního odpadu
	Přečtěte si návod k použití a řiďte se jím

VÝSTRAHA

- Tento prístroj môžu používať deti staršie ako 8 rokov a osoby so zníženými fyzickými, zmyslovými alebo mentálnymi schopnosťami alebo s nedostatočnými skúsenosťami a znalosťami, keď sú pod dohľadom alebo boli poučené o bezpečnom používaní prístroja a pochopili nebezpečenstvá, ktoré z toho vyplývajú.
- Deti sa s prístrojom nesmú hrať.
- Deti nesmú vykonávať čistenie a používateľskú údržbu.
- Prístroj musí byť zabezpečený ochranným zariadením proti chybnému prúdu s menovitým chybným prúdom, ktorý nie je väčší než 30 mA.
- Prístroj pripájajte iba vtedy, ak sa zhodujú elektrické údaje prístroja a jeho napájania. Údaje o prístroji sa nachádzajú na typovom štítku prístroja, na obale alebo v tomto návode na obsluhu.
- Smrť alebo ťažké zranenia spôsobené zásahom elektrického prúdu! Skôr než siahnete do vody, odpojte od siete všetky zariadenia, ktoré sa nachádzajú vo vode.
- Nepoužívajte zariadenie, ak sú elektrické prípojky alebo kryty poškodené.
- Prístroj prevádzkujte len vtedy, ak sa vo vode nezdržiavajú osoby.
- Pred prácou s prístrojom vytiahnite sieťovú zástrčku zo zásuvky.

Obsah

1	Pokyny k tomuto Návodu na použitie	142
1.1	Informácie o nebezpečenstve v tomto návode	142
1.2	Odkazy v tomto návode	142
2	Bezpečnostné pokyny	142
2.1	Prípojka elektrickej energie	142
2.2	Bezpečná prevádzka	143
2.3	Inštalácia pitnej vody	143
3	Popis výrobku	143
3.1	Rozsah dodávky	143
3.2	Prehľad prístrojov	143
3.3	Regulátor hladiny v spojení s hladinovou sondou funguje takto	144
3.4	Magnetický ventil funguje takto	144
3.5	Použitie v súlade s určeným účelom	144
4	Inštalácia	144
4.1	Montáž magnetického ventilu	144
4.2	Montáž regulátora hladiny	145
4.3	Pripojenie magnetického ventilu na regulátor hladiny	145
4.4	Určite začiatok dopĺňania pitnej vody a namontujte hladinovú sondu	145
5.1	Ovládací panel ProfiClear Guard	146
6	Odstráňte poruchu	147
7	Čistenie a údržba	147
7.1	Čistenie zachytávača nečistôt	147
8	Uloženie/prezimovanie	147
9	Náhradné diely	147
10	Likvidácia	148
11	Technické údaje	148
12	Symbyly na prístroji	148

1 Pokyny k tomuto Návodu na použitie

S kúpou **ProfiClear Guard** ste urobili dobré rozhodnutie.

Pred prvým použitím prístroja si starostlivo prečítajte návod na použitie a oboznámte sa s prístrojom. Všetky práce na tomto prístroji a s týmto prístrojom smú byť vykonávané len podľa priloženého návodu.

Bezpodmienečne dodržiavajte bezpečnostné pokyny pre správne a bezpečné používanie.

Tento návod na použitie starostlivo uschovajte. Pri zmene vlastníka, prosím odovzdajte ďalej aj návod na použitie.

1.1 Informácie o nebezpečenstve v tomto návode

Výstražné pokyny v tomto návode sú klasifikované signálnymi slovami, ktoré indikujú mieru ohrozenia.



VÝSTRAHA

Označuje možnú nebezpečnú situáciu, ktorá môže mať za následok smrť alebo ťažké poranenia, pokiaľ jej nezabránite.



POZOR

Označuje možnú nebezpečnú situáciu, ktorá môže mať za následok stredne ťažké alebo ľahké poranenia, pokiaľ jej nezabránite.



UPOZORNENIE

Označuje možnú nebezpečnú situáciu, ktorá môže mať za následok vecné škody alebo škody na životnom prostredí, pokiaľ jej nezabránite.

1.2 Odkazy v tomto návode

A Odkaz na obrázok, napr. obrázok A.

→ Odkaz na inú kapitolu.

2 Bezpečnostné pokyny

2.1 Prípojka elektrickej energie

- Elektrické inštalácie musia zodpovedať národným predpisom pre zriaďovateľov inštalácie a môže ich vykonávať iba kvalifikovaný elektrikár.
- Za kvalifikovaného elektrikára sa považuje osoba, ktorá je na základe svojho odborného vzdelania, znalostí a skúsenosti schopná a oprávnená posudzovať a vykonávať zadané činnosti. Práca odborníka zahŕňa tiež rozpoznanie možných nebezpečenstiev a rešpektovanie regionálnych a národných noriem, predpisov a nariadení.
- Pri otázkach a problémoch sa obráťte na kvalifikovaného elektrikára.
- Predlžovacie rozvody a rozdeľovač prúdu (napr. lišty so zásuvkami) musia byť vhodné na používanie v vonku (chránené pred striekajúcou vodou).
- Zástrčkové spoje chráňte pred vlhkosťou.
- Pripojte prístroj len na zásuvku inštalovanú podľa predpisov.
 - Regulátor hladiny a magnetický ventil namontujte v bezpečnostnej vzdialenosti min. 2 m od vody.
 - Regulátor hladiny a magnetický ventil montujte chránene pred sĺnkom, dažďom a mrazom.

2.2 Bezpečná prevádzka

- Prístroj neneste a neťahajte za elektrické vedenie.
- Vedenia uložte tak, aby boli chránené pred poškodeniami a dbajte na to, aby o ne nemohol nikto zakopnúť.
- Kryt prístroja a príslušných dielov otvárajte len vtedy, ak je to výslovne uvedené v tomto návode.
- Na prístroji vykonávajte iba činnosti, ktoré sú opísané v tomto návode. Ak nie je možné problémy odstrániť, kontaktujte autorizované miesto zákazníckeho servisu alebo v prípade pochybností výrobcu.
- Používajte pre prístroj len originálne náhradné diely a príslušenstvo.
- Nikdy nevykonávajte technické zmeny na prístroji.

2.3 Inštalácia pitnej vody

- Inštalácie pitnej vody musia zodpovedať národným ustanoveniam pre zriaďovateľov a môže ich vykonávať iba odborník na inštalácie pitnej vody.
- Za odborníka na inštalácie pitnej vody sa považuje osoba, ktorá je na základe svojho odborného vzdelania, znalostí a skúseností, schopná a oprávnená posudzovať a vykonávať zadané činnosti. Práca odborníka zahŕňa tiež znalosti možných nebezpečenstiev a rešpektovanie regionálnych a národných noriem, predpisov a nariadení.
- Pri otázkach a problémoch sa obráťte na odborníka na inštalácie pitnej vody.
- Pripojenie prístroja je dovolené len vtedy, keď sú dodržané všetky predpísané opatrenia na ochranu pitnej vody.
- Ďalšie vedenie pitnej vody do systému nepitnej vody sa smie realizovať len cez voľný odtok.

3 Popis výrobku

3.1 Rozsah dodávky

<input type="checkbox"/> A	Opis
1	Regulátor hladiny
2	Ochranná čiapočka
3	Magnetický ventil
4	Zachytávač nečistôt
5	Tesnenie zásuvka magnetického ventilu/zástrčka magnetického ventilu
6	Vrecko s upevňovacím materiálom
7	Hladinová sonda
8	Zásuvka magnetického ventilu

3.2 Prehľad prístrojov

<input type="checkbox"/> B	Opis
1	Regulátor hladiny na spracovanie nameraných hodnôt hladinovej sondy a ovládanie magnetického ventilu
3	Magnetický ventil na dopĺňanie pitnej vody
7	Hladinová sonda ma kontrolu stavu vody v jazierku

Nie je súčasťou dodávky, ale pre použitie v súlade s určeným účelom je nevyhnutný:

<input type="checkbox"/> B, C	Opis
9	Voľný odtok pitnej vody do prírodného vedenia k jazierku
10	Prírodné vedenie k jazierku (napr. DN 50)
11	Prepad jazierka

3.3 Regulátor hladiny v spojení s hladinovou sondou funguje takto

Regulátor hladiny je pevne spojený s hladinovou sondou, ktorá sa so svojimi elektródami ponára do kontrolovaného jazierka. Druhé spojenie je vytvorené s magnetickým ventilom.

Regulátor hladiny vytvára merací signál, ktorým sa kontroluje napätie nachádzajúce sa medzi dvomi elektródami hladinovej sondy. Regulátor hladiny v závislosti od nameranej hodnoty otvára alebo zatvára magnetický ventil. Oneskorenie zapnutia a vypnutia v elektronike zamedzuje, aby vlnenie hladiny vyvolávalo nechcené procesy spínania.

LED na displeji regulátora hladiny signalizujú príslušný stav dopĺňania pitnej vody.

Citlivosť hladinovej sondy („senzitivitu“) na zmenu napätia je možné zmeniť pomocou regulátora citlivosti v regulátore hladiny. Citlivosť je z výroby nastavená tak, že zmena nie je potrebná.

Hladinová sonda je prevádzkovaná s malým napätím 12 V, ktoré je bezpečné pre človeka, a preto sa smie používať v jazierkach na plávanie a kúpanie.

3.4 Magnetický ventil funguje takto

Magnetický ventil mení elektrický signál pochádzajúci z regulátora hladiny na mechanický otvárací alebo zatvárací pohyb. Magnetický ventil je v bezprúdovom stave zatvorený.

3.5 Použitie v súlade s určeným účelom

Výrobok opísaný v tomto návode používajte výlučne týmto spôsobom:

- Ako ochrana jazierka pred nedostatkom vody prostredníctvom dopĺňania vody z vodovodnej siete. Pro prístroj platia nasledujúce obmedzenia:
- Ďalšie vedenie pitnej vody k jazierku len cez voľný odtok.
- Jazierko musí mať prepád, ktorý odvedie prebytočnú vodu do kanalizácie.
- Prevádzka pri dodržaní technických údajov. (→ Technické údaje)
- Magnetický ventil sa nesmie používať ako poistný ventil.
- Prístroj prevádzkujte výhradne s dodávanými zástrčkami a káblami.

4 Inštalácia

4.1 Montáž magnetického ventilu



UPOZORNENIE

- Nižšie popísanú inštaláciu magnetického ventilu smie vykonať len odborník na inštalácie pitnej vody.
- Prebytočná voda (jazierko pretečie) musí mať možnosť odtečť do kanalizácie prostredníctvom prepádu jazierka alebo iného vhodného ochranného opatrenia.

Postupujte nasledovne:

D

- Dôkladne prepláchnite prírodné vedenie pitnej vody určené na pripojenie, aby žiadne zvyšky nečistôt neobmedzili funkciu magnetického ventilu.
- Z oboch koncov magnetického ventilu odstráňte ochranné zátky.
- Magnetický ventil pripojte na prírodné vedenie pitnej vody. Šípka na spodnej strane ventilu musí smerovať v smere prietoku pitnej vody.
 - OASE odporúča: Zachytávač nečistôt osadte pred magnetický ventil, aby sa zabránilo znečisteniam, a tým poruchám magnetického ventilu.
 - OASE odporúča: Magnetický ventil namontujte tak, aby magnetická cievka smerovala nahor. Zvyšuje to životnosť a redukuje usadeniny vápnika a nečistôt.
- Na výstup (OUT) magnetického ventilu namontujte rúru s vonkajším závitom G½.
- Montáž ukončite voľným odtokom.

C

- OASE odporúča: Vodu vytekajúcu z voľného odtoku (9) vedte do jazierka cez rúru (11) DN 50 alebo väčšiu, alebo prostredníctvom potôčika.

4.2 Montáž regulátora hladiny

Všetky káble sú pevne spojené s regulátorom hladiny a nie je ich možné uvoľniť.

Postupujte nasledovne:

E

1. Postupne uvoľnite 4 skrutky priehľadného poklopu otočením doľava o 90° a zložte priehľadný poklop (skrutky zostávajú v poklope).
2. Štyri skrutky (3,5 × 30 mm) z dodaného balenia zaveďte cez priechodné otvory a naskrutkujte regulátor hladiny na vhodnú stenu.
3. Priehľadný poklop opäť osadte a postupne utiahnite 4 skrutky zatlačením a otočením doprava o 90°.

4.3 Pripojenie magnetického ventilu na regulátor hladiny



VÝSTRAHA

Dotyk elektrických vedení vedúcich prúd môže spôsobiť smrť alebo ťažké poranenia.

- Pred prácou s prístrojom vytiahnite sieťovú zástrčku zo zásuvky.
- Magnetický ventil sa smie prevádzkovať len so špeciálnou prístrojovou zásuvkou.
- Prístrojová zásuvka sa smie zapojiť len v beznapätovom stave.

Postupujte nasledovne:

F

1. V prípade potreby pootočte zástrčku magnetického ventilu. Na tento účel uvoľnite skrutku s ryhovanou hlavou a zástrčku magnetického ventilu otočte. Skrutku s ryhovanou hlavou následne pevne dotiahnite rukou.
2. Osadte zásuvku prístroja s tesnením na zástrčku magnetického ventilu a zaistite priloženou skrutkou.
3. Prevlečte a zatlačte ochrannú čiapočku cez zástrčku magnetického ventilu a zásuvku prístroja, aby ochranná čiapočka zapadla.

4.4 Určite začiatok dopĺňania pitnej vody a namontujte hladinovú sondu

G

Dopĺňanie pitnej vody sa aktivuje („Open“), keď dlhé elektródy hladinovej sondy nie sú ponorené vo vode.

Dopĺňanie pitnej vody sa ukončí („Close“), keď sú všetky elektródy opäť ponorené vo vode.

Rozdiel medzi obidvomi hladinami vody je určený dĺžkovým rozdielom Δl elektród. Množstvo pitnej vody, ktoré sa má doplniť pre vyrovnanie, závisí od tvaru vodného rezervoáru.

Postupujte nasledovne:

1. Hladinovú sondu namontujte pomocou upevňovacej príruby a dvoch skrutiek (nie sú súčasťou dodávky) na vhodný nosič (stĺp, kameň).
 - OASE odporúča: Hladinovú sondu namontujte tak, aby bola chránená pred vetrom a vlnami, napríklad vo vnútri stúpacej rúry.
2. Hladinovú sondu vyrovnajte. Na tento účel uvoľnite prevlečnú maticu na upevňovacej prírube (proti smeru hodinových ručičiek) a hladinovú sondu posuňte primerane podľa požadovaného začiatku dopĺňania pitnej vody.
 - Hladinová sonda musí visieť kolmo vo vode.
 - Po vyrovnaní utiahnite prevlečnú maticu.
3. Položte kábel hladinovej sondy. Na zamedzenie chybných spínaní vplyvom rušivých signálov kábel nekladte spoločne s inými káblami, ktoré vedú prúd.

5 Uvedenie do prevádzky



POZOR

Povrch magnetickej cievky je pri dlhšej prevádzke veľmi horúci. Pri dotyku vzniká riziko popálenín.

- Nedotýkajte sa magnetickej cievky.
- Pred začiatkom práce prístroj vypnite a magnetickú cievku nechajte vychladnúť.

Postupujte nasledovne:

- Sieťovú zástrčku zasuňte do zásuvky.
Prístroj je teraz pripravený na prevádzku.

5.1 Ovládací panel ProfiClear Guard

	LED	Indikácia/funkcia
 Close	svieti	Doplňanie pitnej vody je ukončené
 Open	svieti	Doplňanie pitnej vody je aktívne
 Power	svieti	Pripojenie na sieť je vytvorené
 Sens		Regulátor citlivosti na nastavenie citlivosti hladinovej sondy

Kontrola funkcie dopĺňania pitnej vody

Predpoklad:

Sieťová zástrčka je zastrčená, LED „Power“ svieti a hladinová sonda sa nachádza vo vode.

Postupujte nasledovne:

- Hladinovú sondu vytiahnite z vody. Následok: Po cca 10 s (oneskorenie zapnutia) sa otvorí magnetický ventil. Pitná voda sa doplní a rozsvieti sa LED „Open“.
- Všetky elektródy hladinovej sondy ponorte do vody. Následok: Po cca 10 s (oneskorenie vypnutia) sa zatvorí magnetický ventil. Dopĺňanie pitnej vody je ukončené a svieti LED „Close“.

Nastavenie citlivosti hladinovej sondy

Zmenená vodivosť vody (napr. vplyvom chemických prísad) si môže vyžadovať nastavenie citlivosti hladinovej sondy.

Predpoklad:

- Sieťová zástrčka je zastrčená.
- Hladinová sonda je ponorená buď do jazierka alebo do nádoby s vodou z jazierka.

Postupujte nasledovne:

1. Odoberte priehľadný poklop regulátora hladiny. (→ Montáž regulátora hladiny)
2. Regulátor citlivosti „Sens“ otočte až po ľavý doraz.
3. Dopĺňanie pitnej vody sa aktivuje a rozsvieti sa LED „Open“.
4. Regulátor citlivosti „Sens“ otáčajte pomaly doprava, kým sa deaktivuje dopĺňanie a bude svietiť LED „Close“.
5. Regulátor citlivosti otočte cca 1 mm ďalej doprava, aby ste zamedzili prípadné poruchy vplyvom zmeny vodivosti vody.
6. Nasaďte priehľadný poklop a pevne ho naskrutkujte.

6 Odstráňte poruchu

Porucha	Príčina	Náprava
Magnetický ventil sa neotvára	Prerušené pripojenie na sieť	Skontrolujte pripojenie regulátor hladiny – sieť
	Prerušený prívod prúdu k magnetickému ventilu	Skontrolujte pripojenie regulátor hladiny – magnetický ventil
	Prerušené pripojenie hladinová sonda – regulátor hladiny	Skontrolujte pripojenie regulátor hladiny – hladinová sonda
	Hladinová sonda sprostredkúva nesprávne hodnoty	Skontrolujte polohu hladinovej sondy Vyčistite elektródy hladinovej sondy
	Citlivosť hladinovej sondy je príliš hrubá	Nastavte jemnejšiu citlivosť hladinovej sondy
	Magnetický ventil je znečistený	<ul style="list-style-type: none"> Vyčistite magnetický ventil Zachytávač nečistôt osadte do prívodu pitnej vody pred magnetický ventil
	Chybný magnetický ventil	Magnetický ventil pošlite na opravu k zmluvnému predajcovi OASE
Magnetický ventil sa otvára často	Jazierko stráca vodu vplyvom netesného miesta Skontrolujte tesnosť jazierka	

7 Čistenie a údržba

- Pravidelne viackrát do roka skontrolujte stav vody v jazierku a funkčnosť voľného odtoku a prepadu.
- Pravidelne viackrát do roka skontrolujte prítomnosť usadenín na hladinovej sonde a prípadne ju vyčistite kefou.

7.1 Čistenie zachytávača nečistôt

Postupujte nasledovne:

H

1. Zablokujte prívod pitnej vody.
2. Odskrutkujte uzatváracie viečko na zachytávači nečistôt.
3. Vyberte sito a vyčistite pod tečúcou vodou.
4. Sito osadte a naskrutkujte uzatváracie viečko.
5. Uvoľnite prívod pitnej vody.

8 Uloženie/prezimovanie

Prístroj nie je mrazuvzdorný. V prípade mrazu sa musí odstrániť hladinová sonda a magnetický ventil. Pred uskladnením vyčistite všetky súčasti a skontrolujte ich poškodenie.

9 Náhradné diely

S originálnymi dielmi od firmy OASE zostane prístroj bezpečný a bude aj naďalej spoľahlivo fungovať.

Výkresy náhradných dielov a náhradné diely možno nájsť na našich internetových stránkach.



www.oase-livingwater.com/spareparts_INT

10 Likvidácia



UPOZORNENIE

Tento prístroj sa nesmie likvidovať spolu s domovým odpadom.

- Prístroj znefunkčnite odrezaním kábla a zlikvidujte ho cez príslušný zberný systém.

11 Technické údaje

Magnetický ventil		
Prípojka		DIN ISO 228 – G 1/2"
Tlakový rozsah		0,15 bar – 10 bar
Prietok (KV)		2,1 m ³ /h
Napätie a frekvencia magnetickej cievky		230 V/50 – 60 Hz
Príkon		12/8 VA
Teplota okolitého prostredia		max. +40 °C
Teplota vody		max. +90 °C
Trieda krytia		IP 65
Hmotnosť		pozri regulátor hladiny

Hladinová sonda		
Teplota média		max. +90 °C
Trieda krytia		IP 68
Hmotnosť		pozri regulátor hladiny

Regulátor hladiny		
Hmotnosť (celková hmotnosť)		2,50 kg
Rozmery (D × Š × V)		120 mm × 55 mm × 111 mm
Dĺžka kábla sieťovej prípojky		2 m
Dĺžka kábla magnetickeho ventilu		3 m
Dĺžka kábla hladinovej sondy		20 m
Signál elektródy, striedavý prúd (AC)		cca 12 V AC/1,5 mA
Napájacie napätie, striedavý prúd (AC)		230 V
Príkon		max. 2,5 W
Trieda krytia		IP 65

12 Symboly na prístroji

IP 68	Prachotesný, ochrana proti trvalému ponoreniu
IP 65	Prachotesné. Ochrana proti tryskajúcej vode.
	Chráňte pred priamym slnečným žiarením
	Pri mraze prístroj odinštalujte.
	Určené na použitie v interiéroch.
	Nelikvidujte s bežným komunálnym odpadom.
	Prečítajte si a dodržiavajte návod na použitie.

OPOZORILO

- To napravo lahko uporabljajo otroci, stari 8 let in več, ter osebe z zmanjšanimi telesnimi, zaznavnimi ali psihičnimi sposobnostmi ali osebe s pomanjkanjem izkušenj in znanja, če so pri tem pod nadzorom ali so bile seznanjene z varno uporabo naprave in razumejo posledične nevarnosti.
- Otroci se ne smejo igrati z napravo.
- Čiščenja in uporabniškega vzdrževanja ne smejo izvajati otroci, ki so brez nadzora.
- Napravo morate zavarovati z varovalno napravo za okvarni tok z odmero okvarnega toka maksimalno 30 mA.
- Napravo smete priključiti samo, če se električni podatki naprave ujemajo s podatki električnega napajanja. Podatke o napravi najdete na tipski tablici na napravi, na embalaži ali v teh navodilih.
- Možnosti smrti ali hudih telesnih poškodb zaradi električnega udara! Preden posegate v vodo, odklopite z omrežja vse naprave, ki se nahajajo v vodi.
- Naprave ne uporabljajte, če so električni kabli ali ohišje poškodovani.
- Naprava lahko obratuje le, če v vodi ni ljudi.
- Pred deli na napravi izvlecite omrežni vtič.

Vsebina

1	Opozorila k navodilom za uporabo	151
1.1	Opozorila v teh navodilih	151
1.2	Reference v teh navodilih	151
2	Varnostna navodila	151
2.1	Priključitev na električno omrežje.....	151
2.2	Varna uporaba.....	152
2.3	Vodovodna namestitvev	152
3	Opis izdelka	152
3.1	Vsebina pošiljke.....	152
3.2	Pregled naprave	152
3.3	Tako deluje regulator nivoja v povezavi z nivojsko sondo.....	153
3.4	Tako deluje magnetni ventil	153
3.5	Pravilna uporaba	153
4	Namestitev	153
4.1	Montirajte magnetni ventil	153
4.2	Montaža regulatorja nivoja.....	154
4.3	Priključitev magnetnega ventila na regulator vode.....	154
4.4	Določanje začetka dovajanja pitne vode in montaža nivojske sonde	154
5	Zagon.....	155
5.1	Upravljalno polje ProfiClear Guard	155
6	Odpravljanje motenj	156
7	Čiščenje in vzdrževanje	156
7.1	Čiščenje lovilnika umazanije.....	156
8	Skladiščenje/Prezimovanje	156
9	Nadomestni deli	156
10	Odlaganje odpadkov	157
11	Tehnični podatki.....	157
12	Simboli na napravi.....	157

1 Opozorila k navodilom za uporabo

Z nakupom tega izdelka **ProfiClear Guard** ste dobro izbrali.

Pred prvo uporabo natančno preberite navodila za uporabo naprave in dobro spoznajte napravo. Vsa dela na in z tem aparatom se smejo izvajati samo v skladu s pričujočimi navodili za uporabo.

Obvezno upoštevajte varnostna navodila za varno in pravilno uporabo.

Navodila za uporabo skrbno shranite. V primeru menjave lastnika priložite napravi tudi navodila za uporabo.

1.1 Opozorila v teh navodilih

Opozorila v teh navodilih so razvrščena s signalnimi besedami, ki prikazujejo stopnjo nevarnosti.



OPOZORILO

Označuje morebitno neposredno nevarno situacijo, ki ima za posledico lahko smrt ali težko telesne poškodbe, če ni preprečena.



PREVIDNO

Označuje morebitno neposredno nevarno situacijo, ki ima za posledico srednje hude ali lažje telesne poškodbe, če ni preprečena.



NASVET

Označuje morebitno neposredno nevarno situacijo, ki ima za posledico lahko materialno škodo ali okoljsko škodo, če ni preprečena.

1.2 Reference v teh navodilih

- A Sklic na eno sliko, npr. sliko A.
- Sklic na neko drugo poglavje.

2 Varnostna navodila

2.1 Priključitev na električno omrežje

- Električne instalacije morajo ustrezati nacionalnim graditeljskim določilom in jih sme prevzeti samo strokovnjak za elektriko.
- Oseba velja za strokovnjaka za elektriko, ko je kvalificiran zaradi svoje strokovne izobrazbe, znanja in izkušenj in je upravičen, da poveri in presodi delo in ga izvede. Delo strokovnjaka zajema tudi spoznavanje možnih nevarnosti in opazovanje zadevnih regionalnih in nacionalnih norm, predpisov in določil.
- Če imate kakršnakoli vprašanja in probleme, se obrnite na strokovnjaka.
- Podaljšek napeljave in električni delilnik (npr. razdelilniki z več vtičnicami) morata biti primerna za uporabo na prostem (zaščitena pred škropljenjem).
- Vtično povezavo zaščitite pred vlago.
- Napravo je dovoljeno priključiti le v instalirano vtičnico, ki je v skladu s predpisi.
 - Regulator nivoja in magnetni ventil namestite z varnostno razdaljo vsaj 2 m od vode.
 - Regulator nivoja in magnetni ventil montirajte tako, da bodo zaščiteni pred soncem, dežjem in zmrzaljo.

2.2 Varna uporaba

- Naprave med nošenjem ne držite ali vlecite za električni kabel.
- Vode polagajte tako, da so zaščiteni pred poškodbami, hkrati pa pazite, da nihče ne more pasti čez njih.
- Ohišje naprave ali pripadajočih delov odpirajte samo, če ste v teh navodilih izrecno pozvani k temu.
- Na napravi opravljajte samo tista dela, ki so opisana v teh navodilih. Če težav ni mogoče odpraviti, se obrnite na pooblaščen servisno službo ali v primeru dvoma na proizvajalca.
- Za napravo uporabljajte samo originalne nadomestne dele in pribor.
- Na napravi ni dovoljeno izvajati tehničnih sprememb.

2.3 Vodovodna namestitve

- Vodovodne inštalacije morajo ustrezati nacionalnim graditeljskim določilom in jih sme prevzeti samo strokovnjak za vodovodne inštalacije.
- Oseba velja za strokovnjaka za vodovodne inštalacije, ko je kvalificiran zaradi svoje strokovne izobrazbe, znanja in izkušenj in je upravičen, da poveri in presodi delo in ga izvede. Delo strokovnjaka zajema tudi spoznavanje možnih nevarnosti in opazovanje zadevnih regionalnih in nacionalnih norm, predpisov in določil.
- Če imate kakršnakoli vprašanja in probleme, se obrnite na vodovodnega inštalaterja.
- Priključitev naprave je dovoljena samo, če upoštevate vse predpisane ukrepe za zaščito pitne vode.
- Nadaljnje dovajanje pitne vode v sistem vode, ki ni pitna, lahko poteka samo preko prostega iztoka.

3 Opis izdelka

3.1 Vsebina pošiljke

<input type="checkbox"/> A	Opis
1	Regulator nivoja
2	Zaščitni pokrov
3	Magnetni ventil
4	Lovilnik umazanije
5	Tesnilo vtičnice magnetnega ventila - vtiča magnetnega ventila
6	Vreča s pritrdilnim materialom
7	Nivojska sonda
8	Vtičnica magnetnega ventila

3.2 Pregled naprave

<input type="checkbox"/> B	Opis
1	Regulator nivoja za obvladovanje sonde nivoja - merilne vrednosti in krmiljenje magnetnega ventila
3	Magnetni ventili za dovajanje pitne vode
7	Nivojska sonda za nadzorovanje vodostaja v ribniku

Ni v obsegu dostave, vendar je nujno potreben za pravilno uporabo:

<input type="checkbox"/> B, C	Opis
9	Prosti iztok pitne vode v dovodnem vodu do ribnika.
10	Dovodna napeljava do ribnika (npr. DN 50)
11	Prelivanje ribnika

3.3 Tako deluje regulator nivoja v povezavi z nivojsko sondo

Regulator nivoja je dobro povezan z nivojsko sondo, ki se s svojimi elektrodami potopi v ribnik, ki ga želite nadzorovati. Druga povezava je vzpostavljena z magnetnim ventilom.

Regulator nivoja ustvari merilni signal, s katerim se nadzoruje napetost, ki nastaja med obema elektrodama nivojske sonde. Regulator nivoja skladno z izmerjeno vrednostjo odpre ali zapre magnetni ventil. Zamik vklopa in izklopa v elektronskem sistemu preprečuje, da bi valovi povzročali neželene vklope in izklope.

Svetleče diode na zaslonu regulatorja nivoja signalizirajo trenutno stanje dovajanja pitne vode. Občutljivost nivojske sonde ("senzibilnost") za spremembe napetosti se lahko spremeni z regulatorjem občutljivosti na regulatorju nivoja. Občutljivost je tovarniško nastavljena tako, da spremembe niso potrebne.

Nivojsko sondo se uporablja s 12 V napetostjo, ki za ljudi ni nevarna, zato jo lahko uporabljate v ribnikih za plavanje in kopanje.

3.4 Tako deluje magnetni ventil

Magnetni ventil spremeni električni signal iz regulatorja nivoja v mehanično odpiralno ali zapiralno gibanje. Magnetni ventili je zaprt v stanju brez električnega napajanja.

3.5 Pravilna uporaba

Izdelek, opisan v tem priročniku, uporabljajte le na naslednji način:

- Kot zaščita ribnika pred pomanjkanjem vode z dovajanjem vode iz cevovodov za pitno vodo. Za napravo veljajo naslednje omejitve:
- Pitno vodo dovedite k ribniku samo preko prostega iztoka.
- Ribnik mora imeti preliv, ki presežno vodo odvaja v kanalizacijo.
- Obratovanje ob upoštevanju tehničnih podatkov. (→ Tehnični podatki)
- Magnetnega ventila ne smete uporabljati kot varnostnega ventila.
- Napravo uporabljajte izključno samo skupaj z dostavljenimi vtiči in kabli.

4 Namestitvev

4.1 Montirajte magnetni ventil



N A S V E T

- V nadaljevanju opisano namestitev magnetnega ventila lahko izvedejo samo strokovnjaki za inštalacije za vodovodno vodo.
- Presežno vodo (ribnik preplavlja) je treba speljati v kanalizacijo preko preliva ribnika ali drugega primernega zaščitnega ukrepa.

Postopek je naslednji:

D

- Dovodno cev za pitno vodo, ki je predvidena za priključitev, morate dobro sprati, tako da na funkcijo magnetnega ventila ne bodo mogli vplivati ostanki umazanije.
- Zaščitne čepe odstranite iz obeh koncev magnetnega ventila.
- Magnetni ventil priključite na dovodni vod za pitno vodo. Puščica na spodnji strani ventila mora biti obrnjena v smeri pretoka pitne vode.
 - OASE priporoča: Pred elektromagnetnim ventilom namestite lovilnik umazanije, da preprečite onesnaženje in s tem motnje v delovanju magnetnega ventila.
 - OASE priporoča: magnetni ventil vgradite tako, da bo magnetna tuljava obrnjena navzgor. S tem povečate življenjsko dobo in zmanjšate nabiranje vodnega kamna in umazanije.
- Na izhod (OUT) magnetnega ventila montirajte cev z zunanjim navojem G½.
- Montažo zaključite s prostim iztokom.

C

- OASE priporoča: Vodo, ki teče iz prostega iztoka (9) speljite skozi cev DN 50 (11) ali večjo, ali potoček v ribnik.

4.2 Montaža regulatorja nivoja

Vsi kabli so trdno povezani z regulatorjem nivoja in jih ni mogoče odstraniti.

Postopek je naslednji:

E

1. Enega za drugim odvijte 4 vijake prozornega pokrova z vrtenjem za 90° v levo ter odstranite prozorni pokrov (vijaki ostanejo v pokrovu).
2. Štiri vijake (3,5 × 30 mm) iz obsega dobave vstavite v odprtino in privijte regulator nivoja na ustrezno steno.
3. Nazaj namestite prozorni pokrov in privijte 4 vijake enega za drugim vstavite s potiskom navznoter ter z zasukom za 90° v desno.

4.3 Priklučitev magnetnega ventila na regulator vode



OPOZORILO

Dotikanje električnih vodov, ki so pod napetostjo, lahko povzroči smrt ali hude poškodbe.

- Pred deli na napravi izvlecite omrežni vtič.
- Magnetni ventil se lahko uporablja samo na posebni vtičnici naprave.
- Vtič naprave lahko vstavite samo v stanju brez napetosti.

Postopek je naslednji:

F

1. Po potrebi obrnite vtič magnetnega ventila. Odvijte narebričene vijake in zavrtite vtič magnetnega ventila. Na koncu morate narebričene vijake priviti z roko.
2. Natakните vtičnico naprave s tesnilom na vtič magnetnega ventila in jo pritrdite s priloženim vijakom.
3. Namestite zaščitni pokrov na vtič magnetnega ventila in vtičnico naprave ter pritisnite nanj, da zaskoči.

4.4 Določanje začetka dovajanja pitne vode in montaža nivojske sonde

G

Dovajanje pitne vode se aktivira (»Open«), če dolge elektrode nivojske sonde niso več potopljene v vodo.

Dovajanje pitne vode se konča (»Close«), ko so v vodo znova potopljene vse elektrode.

Razlika med obema nivojema vode se določi z dolžinsko razliko Δl elektrod. Količina pitne vode za izravnavo dodatne dovedene vode je odvisna od posamezne postavitve vodnega rezervoarja.

Postopek je naslednji:

1. Nivojsko sondo pritrdite s pritrđilno prirobnico in dvema vijakoma (niso priloženi dobavi) na primerno nosilno podlago (drog, kamen).
 - OASE priporoča: Nivojsko sondo montirajte zaščiten pred vetrom in valovi, na primer v notranjosti dvižne cevi.
2. Poravnajte nivojsko sondo. V ta namen odvijte pokrivno matico na pritrđilni prirobnici (obrnite v nasprotni smeri urinega kazalca) in nastavite nivojsko sondo v skladu z želenim začetkom oskrbe s pitno vodo.
 - Nivojska sonda mora viseti navpično v vodo.
 - Po nastavitvi zategnite pokrivno matico.
3. Položite kabel nivojske sonde. Da bi se izognili napačnim preklopom zaradi signalov motenj, kabla ne smete položiti skupaj z drugimi kabli pod napetostjo.

5 Zagon



PREVIDNO



Magnetna tuljava se pri daljši uporabi zelo segreje. Ob stiku lahko pride do opeklin.

- Ne dotikajte se magnetnih ventilov.
- Pred začetkom del izklopite napravo in pustite, da se magnetna tuljava ohladi.

Postopek je naslednji:

- Vtič vtaknite v vtičnico.
Naprava je pripravljena za uporabo.

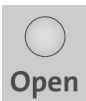
5.1 Upravljalno polje ProfiClear Guard

	LED	Prikaz/funkcija
 Close	sveti	Dovajanje pitne vode je končano
 Open	sveti	Dovajanje pitne vode je aktivno
 Power	sveti	Priključek na omrežje je vzpostavljen
 Sens		Regulator občutljivosti za nastavljanje občutljivosti sonde nivoja

Preverjanje delovanja dovajanja pitne vode

Predpostavka:

Omrežni vtičak je vstavljen, svetleča dioda "Power" sveti, sonda nivoja pa je v vodi.

Postopek je naslednji:

- Nivojsko sondo izvlcite iz vode. Posledica: po pribl. 10 s (zamik vklopa) se odpre magnetni ventil. Pitna voda se dovaja, svetleča dioda "Open" pa sveti.
- Vse elektrode nivojske sonde potopite v vodo. Posledica: po pribl. 10 s (zamik izklopa) se magnetni ventil zapre. Dovajanje pitne vode se konča, sveti pa svetleča dioda "Close".

Nastavljanje občutljivosti nivojske sonde

Zaradi spremenjene prevodnosti vode (npr. zaradi kemičnih dodatkov) bo morda potrebno prilagajanje občutljivosti nivojske sonde.

Predpostavka:

- Omrežni vtičak je priključen.
- Nivojska sonda je potopljena v ribniku ali v vsebniku z vodo iz ribnika.

Postopek je naslednji:

1. Snemite prozorni pokrov regulatorja nivoja. (→ Montaža regulatorja nivoja)
2. Regulator občutljivosti »Sens« obrnite do konca v levo.
3. Dovajanje pitne vode se sproži, sveti pa svetleča dioda »Open«.
4. Regulator občutljivosti »Sens« obrnite počasi v desno, dokler se dovajanje ne deaktivira in ne začne svetiti svetleča dioda »Close«.
5. Regulator občutljivosti obrnite v desno za pribl. 1 mm bolj, da bi s spremembo vodne prevodnosti preprečili morebitne motnje.
6. Natakните prozorni pokrov in ga trdno privijte.

6 Odpravljanje motenj

Motnja	Vzrok	Ukrep
Magnetni ventil se ne odpre	Omrežni priključek je prekinjen	Preverite priključek regulatorja nivoja - omrežje
	Električno napajanje magnetnega ventila je prekinjeno	Preverite priključek regulatorja nivoja - magnetnega ventila
	Priključek nivojska sonda - regulator nivoja je prekinjen	Preverite priključek regulatorja nivoja - nivojska sonda
	Nivojska sonda prenaša napačne vrednosti	Preverite položaj namestitve nivojske sonde Očistite elektrode nivojske sonde
	Občutljivost nivojske sonde je prevelika	Občutljivost nivojske sonde nastavite na bolj prefinjeno
	Onesnažen magnetni ventil	<ul style="list-style-type: none"> Očistite magnetni ventil. Lovilnik umazanije vgradite v dovod pitne vode pred magnetnim ventilom.
	Magnetni ventil je okvarjen	Magnetni ventil pošljite v popravilo pogodbenemu trgovcu OASE
Magnetni ventil se pogosto odpre	Ribnik izgublja vodo zaradi puščajočih mest	Preverite, ali ribnik pušča

7 Čiščenje in vzdrževanje

- Redno in večkrat letno preverite vodostaj ribnika in delovanje prostega iztoka in preliva.
- Nivojsko sondo preverjajte redno in večkrat letno ter jo po potrebi očistite s ščetko.

7.1 Čiščenje lovilnika umazanije

Postopek je naslednji:

H

1. Zaprite dovod pitne vode.
2. Odvijte zapiralno kapico na lovilniku umazanije.
3. Odstranite sito in ga očistite pod tekočo vodo.
4. Vstavite sito in privijte zapiralno kapico.
5. Odprite dovod pitne vode.

8 Skladiščenje/Prezimovanje

Naprava ni zaščiten proti zmrzovanju. Pri zmrzali je treba odstraniti nivojsko sondo in magnetni ventil. Preden uskladiščanjem morate očistiti vse sestavne dele in preveriti, ali so poškodovani.

9 Nadomestni deli

Z uporabo originalnih delov podjetja OASE je naprava še naprej varna in brezhibno deluje. Risbe nadomestnih delov in nadomestne dele najdete na naši spletni strani.



www.oase-livingwater.com/spareparts_INT

10 Odlaganje odpadkov



OPOMBA

Te naprave ne smete zavreči med gospodinjske odpadke.

- Onemogočite uporabo naprave tako, da prerežete kable in ga predajte službi za odstranjevanje odpadkov.





11 Tehnični podatki

Magnetni ventil		
Priključek		DIN ISO 228 – G 1/2"
Tlačno območje		0,15–10 bar
Pretok (KV)		2,1 m ³ /h
Napetost in frekvenca magnetnih ventilov		230 V / 50–60 Hz
Nazivna moč		12 / 8 VA
Okoljska temperatura		maks. +40 °C
Temperatura vode		maks. +90 °C
Razred zaščite		IP 65
Teža		glejte regulator nivoja

Nivojska sonda		
Srednja temperatura		maks. +90 °C
Razred zaščite		IP 68
Teža		glejte regulator nivoja

Regulator nivoja		
Teža (celotna teža)		2,50 kg
Mere (D × Š × V)		120 mm × 55 mm × 111 mm
Dolžina kabla za električno omrežje		2 m
Dolžina kabla magnetnega ventila		3 m
Dolžina kabla nivojske sonde		20 m
Signal elektrod - izmenični tok (AC)		pribl. 12 V AC / 1,5 mA
Napajalna napetost - izmenični tok (AC)		230 V
Nazivna moč		najv. 2,5 W
Razred zaščite		IP 65

12 Simboli na napravi

IP 68	Zaščita pred prahom, zaščita pred trajno potopitvijo
IP 65	Ne prepušča prahu. Zaščita pred curkom vode.
	Zaščitite pred neposrednimi sončnimi žarki
	Ob zmrzali demontirajte napravo.
	Uporabljajte v notranjih prostorih
	Ne vrzite med običajne gospodinjske odpadke
	Preberite in upoštevajte navodila za uporabo

UPOZORENJE

- Djeca od 8 i više godina i osobe sa smanjenim tjelesnim, osjetilnim ili mentalnim mogućnostima te s ograničenim iskustvom i znanjem ovaj uređaj smiju upotrebljavati samo uz nadzor ili ako su upućene u njegovu sigurnu uporabu i razumiju opasnosti koje iz nje proizlaze.
- Djeca se ne smiju igrati s uređajem.
- Djeca ne smiju obavljati radove čišćenja i korisničkog održavanja uređaja bez nadzora.
- Uređaj mora biti zaštićen sklopkom na diferencijalnu (preostalu) struju s nazivnom diferencijalnom strujom od maksimalno 30 mA.
- Uređaj priključite samo ako se električni podaci uređaja podudaraju s podacima za napajanje. Podaci uređaja nalaze se na označnoj pločici na uređaju, na pakiranju ili u ovim uputama.
- Može doći do smrti ili teških ozljeda uzrokovanih strujnim udarom! Prije dodirivanja vode odvojite sve električne uređaje u vodi od strujne mreže.
- Nemojte se koristiti uređajem ako su oštećeni električni vodovi ili kućište.
- Uređaj upotrebljavajte samo ako se nitko ne nalazi u vodi.
- Prije radova na uređaju izvucite strujni utikač.

Kazalo

1	Savjeti uz ove upute za upotrebu	160
1.1	Upozorenja u ovim uputama	160
1.2	Poveznice u ovim uputama	160
2	Sigurnosne napomene	160
2.1	Električni priključak	160
2.2	Siguran rad	160
2.3	Instalacija pitke vode	161
3	Opis proizvoda	161
3.1	Isporučena oprema	161
3.2	Pregled uređaja	161
3.3	Ovako radi regulator razine u spoju s osjetnikom razine	161
3.4	Ovako radi magnetski ventil	162
3.5	Namjensko korištenje	162
4	Instalacija	162
4.1	Montaža magnetskog ventila	162
4.2	Montaža regulatora razine	162
4.3	Priključivanje magnetskog ventila na regulator razine	163
4.4	Određivanje početka opskrbe pitkom vodom i montaža osjetnika razine	163
5	Puštanje u rad	163
5.1	Upravljačko polje uređaja ProfiClear Guard	164
6	Otklanjanje neispravnosti	165
7	Čišćenje i održavanje	165
7.1	Čišćenje hvatača prljavštine	165
8	Skladištenje/prezimljavanje	165
9	Pričuvni dijelovi	165
10	Zbrinjavanje	166
11	Tehnički podatci	166
12	Simboli na uređaju	166

1 Savjeti uz ove upute za upotrebu

Kupnjom **ProfiClear Guard** učinili ste dobar izbor.

Prije prve upotrebe uređaja pažljivo pročitajte ovu uputu za upotrebu, te se upoznajete s uređajem. Svi radovi na ovom uređaju i s ovim uređajem smiju se izvoditi samo prema ovim uputama.

U svrhu ispravne i sigurne upotrebe, obvezno se pridržavajte uputa za sigurnost.

Brižno čuvajte ovu uputu za upotrebu. Ako uređaj predate drugome korisniku, obvezno mu prosljedite i ove upute.

1.1 Upozorenja u ovim uputama

Upozorenja navedena u ovim uputama kategorizirana su prema signalnim riječima kojima se ukazuje na stupanj ugroze.



UPOZORENJE

Ukazuje na moguću opasnu situaciju koja, ako se ne izbjegne, može rezultirati smrću ili teškim ozljedama.



OPREZ

Ukazuje na moguću opasnu situaciju koja, ako se ne izbjegne, može rezultirati srednje teškim ili lakšim ozljedama.



NAPOMENA

Ukazuje na moguću opasnu situaciju koja, ako se ne izbjegne, može rezultirati oštećenjem imovine ili onečišćenjem okoliša.

1.2 Poveznice u ovim uputama

A Referenca na sliku, primjerice sliku A.

→ Referenca na neko drugo poglavlje.

2 Sigurnosne napomene

2.1 Električni priključak

- Električne instalacije moraju odgovarati nacionalnim odredbama i smije ih obaviti samo elektrotehnički stručnjak.
- Elektrotehnički stručnjak osoba je koja je na temelju stručne izobrazbe, znanja i iskustva osposobljena i ovlaštena obavljati povjerene radove. Rad stručnjaka obuhvaća i prepoznavanje mogućih opasnosti te poštivanje regionalnih i nacionalnih normi, pravila i propisa.
- Za sva pitanja i probleme obratite se elektrotehničkom stručnjaku.
- Produžni kabeli i strujni razdjelnici (npr. adapteri s više utičnica) moraju biti prikladni za vanjsku upotrebu (zaštićeni od prskanja vode).
- Zaštitite utične spojeve od vlage.
- Uređaj priključite samo na propisno montiranu utičnicu.
 - Regulator razine i magnetski ventil montirajte na sigurnosnoj udaljenosti od najmanje 2 m od vode.
 - Regulator razine i magnetski ventil montirajte tako da budu zaštićeni od sunca, kiše i mraza.

2.2 Siguran rad

- Uređaj nemojte nositi ili povlačiti na električnim vodovima.
- Vodove položite tako da se ne mogu oštetiti i pripazite da nitko preko njih ne može pasti.
- Kucište uređaja ili pripadajućih dijelova otvarajte samo ako se u uputama to izričito zahtijeva.
- Na uređaju izvodite samo zahvate opisane u ovim uputama. Ako probleme ne možete sami otkloniti, obratite se ovlaštenoj servisnoj službi ili – ako ste u nedoumici – samom proizvođaču.
- Za uređaj upotrebljavajte samo originalne rezervne dijelove i pribor.
- Nemojte nikada provoditi nikakve izmjene na uređaju.

2.3 Instalacija pitke vode

- Instalacije za piku vodu moraju odgovarati nacionalnim odredbama i smiju ih obaviti samo stručnjaci za instalacija pitke vode.
- Osoba važi kao stručnjak za instalacije pitke vode, kada je na temelju stručne izobrazbe, znanja i iskustva osposobljena i opunomoćena izvoditi i procjenjivati povjerene joj radove. Rad stručnjaka obuhvaća i prepoznavanje mogućih opasnosti, te pridržavanje regionalnih i nacionalnih normi, pravila i propisa.
- Imate li problema i pitanja obratite se stručnjaku za instalacije pitke vode.
- Uređaj se smije priključiti samo ako su zadovoljene sve propisane mjere za zaštitu pitke vode.
- Pitka voda smije se provoditi u sustav vode koja nije za piće samo putem slobodnog ispusta.

3 Opis proizvoda

3.1 Isporučena oprema

<input type="checkbox"/> A	Opis
1	Regulator razine
2	Zaštitna kapica
3	Magnetski ventil
4	Hvatač prijavštine
5	Brтва između utičnice i utikača magnetskog ventila
6	Vrećica s pričvrstnim dijelovima
7	Osjetnik razine
8	Utičnica magnetskog ventila

3.2 Pregled uređaja

<input type="checkbox"/> B	Opis
1	Regulator razine za obradu vrijednosti izmjerenih osjetnikom razine i upravljanje magnetskim ventilom
3	Magnetski ventil za opskrbu pitkom vodom
7	Osjetnik razine za kontrolu razine vode u jezeru

Nije sadržano u isporuci, ali je obavezno za namjensku upotrebu:

<input type="checkbox"/> B, C	Opis
9	Slobodan ispušt pitke vode u dovodni vod prema jezeru
10	Dovodni vod do jezera (npr. DN 50)
11	Prejevna armatura jezera

3.3 Ovako radi regulator razine u spoju s osjetnikom razine

Regulator razine fiksno je povezan s osjetnikom razine čije su elektrode uronjene u jezero koje se nadzire. Također je povezan s magnetskim ventilom.

Regulator razine odašilje mjerni signal kojim se nadzire napon između elektroda osjetnika razine. Ovisno o izmjerenoj vrijednosti regulator razine otvara ili zatvara magnetski ventil. Kašnjenje pri uključivanju i isključivanju elektronike sprječava neželjeno uključivanje ili isključivanje potaknuto kretanjem valova.

LED žaruljice na zaslonu regulatora razine signaliziraju aktualno stanje opskrbe pitkom vodom. Osjetljivost osjetnika razine na promjene napona može se prilagoditi regulatorom osjetljivosti u regulatoru razine. Osjetljivost je tvornički namještena tako da promjene nisu nužne.

Osjetnik razine radi pomoću malog napona od 12 V, bezopasnog za ljude, stoga se smije upotrebljavati u jezerima za plivanje i kupanje.

3.4 Ovako radi magnetski ventil

Magnetni ventil pretvara električni signal koji dolazi s regulatora razine u mehanički pokret otvaranja i zatvaranja. Ako nema napajanja, magnetski ventil je zatvoren.

3.5 Namjensko korištenje

U ovim uputama opisan proizvod upotrebljavajte isključivo kao što slijedi:

- Za zaštitu jezera od gubitka vode putem opskrbe vodom iz mreže pitke vode.

Za uređaj vrijede sljedeća ograničenja:

- Pitka voda smije se provoditi do jezera samo putem slobodnog ispusta.
- Jezero mora biti opremljeno preljevnom armaturom kroz koju će se višak vode odvesti u kanalizaciju.
- Rad uz pridržavanje tehničkih podataka. (→ Tehnički podatci)
- Magnetski ventil se ne smije upotrebljavati kao sigurnosni ventil.
- Uređaj upotrebljavajte isključivo s priloženim utikačima i kabelima.

4 Instalacija

4.1 Montaža magnetskog ventila



NAPOMENA

- Instalaciju magnetskog ventila opisanu u nastavku smije obaviti samo stručnjak za instalacije za pitku vodu.
- Višak vode (jezero se prelijeva) mora se putem prikladne preljevne armature ili druge zaštitne mjere odvesti u kanalizaciju.

Postupite na sljedeći način:

D

- Temeljito isperite dovodno crijevo za pitku vodu predviđeno za priključak kako ostatci prljavštine ne bi ugrozili rad magnetskog ventila.
- Uklonite zaštitne čepove s oba kraja magnetskog ventila.
- Priključite magnetski ventil na dovod pitke vode. Strelica s donje strane ventila mora biti okrenuta u smjeru toka pitke vode.
 - Tvrtka OASE preporučuje: Hvatače prljavštine ugradite ispred magnetskog ventila da biste izbjegli prljavštinu, a time i smetnje na magnetskom ventilu.
 - Tvrtka OASE preporučuje: Magnetski ventil ugradite tako da mu zavojnica bude okrenuta prema gore. Time se povećava radni vijek i smanjuje stvaranje naslaga kamenca i prljavštine.
- Montirajte cijev s vanjskim navojem G½ na izlaz (OUT) magnetskog ventila.
- Montažu završite slobodnim ispustom.

C

- Tvrtka OASE preporučuje: Vodu koja istječe iz slobodnog ispusta (9) provedite u jezero kroz cijev DN 50 (11) ili širu cijev odnosno u obliku potoka.

4.2 Montaža regulatora razine

Svi kabeli fiksno su povezani s regulatorom razine i ne mogu se odvojiti.

Postupite na sljedeći način:

E

1. Otpustite 4 vijka prozirnog poklopca okretanjem ulijevo za 90° jedan za drugim i skinite proziran poklopac (vijci ostaju u poklopcu).
2. Četiri vijka (3,5 × 30 mm) sadržana u isporuci provucite kroz prolazne provrte i zavijte regulator razine na prikladnu stijenku.
3. Ponovo postavite proziran poklopac i jedan za drugim pričvrstite 4 vijka utiskujući ih i pažljivo okrećući udesno za 90°.

4.3 Priključivanje magnetskog ventila na regulator razine



UPOZORENJE

Dodirivanje električnih vodiča koji provode struju može uzrokovati smrt ili teške ozljede.

- Prije rada na uređaju izvucite električni utikač.
- Magnetski ventil smije se upotrebljavati samo na posebnoj utičnici uređaja.
- Utičnica uređaja smije se priključiti samo kada napajanje nije uspostavljeno.

Postupite na sljedeći način:

F

1. Po potrebi čvrsto zategnite utikač magnetskog ventila. U tu svrhu otpustite vijak s nazubljenom glavom i okrenite utikač magnetskog ventila. Potom rukom pritegnite vijak s nazubljenom glavom.
2. Utičnicu uređaja s brtvom natakните na utikač magnetskog ventila i osigurajte priloženim vijkom.
3. Natakните zaštitnu kapicu preko utikača magnetskog ventila i utičnice uređaja i pritisnite je tako da se zaštitna kapica uglati.

4.4 Određivanje početka opskrbe pitkom vodom i montaža osjetnika razine

G

Opskrba pitkom vodom aktivira se („Open“) kada dugačke elektrode osjetnika razine više nisu uronjene u vodu.

Opskrba pitkom vodom završava se („Close“) kada su sve elektrode ponovo uronjene u vodu.

Razlika između te dvije razine vode utvrđuje se razlikom u duljini Δl elektroda. Potrebna količina pitke vode za opskrbu ovisi o konstrukciji spremnika za vodu.

Postupite na sljedeći način:

1. Osjetnik razine montirajte pomoću pričvršne prirubnice i dva vijka (nisu priloženi) na odgovarajući nosač (stup, kamen).
 - Tvrtka OASE preporučuje: Montirajte osjetnik razine tako da bude zaštićen od vjetrova i valova, primjerice unutar okomite cijevi.
2. Poravnajte osjetnik razine. U tu svrhu otpustite sigurnosnu maticu na pričvršnoj prirubnici (okrenite je suprotno od smjera kazaljki na satu) i pomakните osjetnik razine u skladu s željenim početkom opskrbe pitkom vodom.
 - Osjetnik razine mora visjeti okomito u vodi.
 - Nakon što ga poravnate, pritegnite sigurnosnu maticu.
3. Položite kabel osjetnika razine. Kako biste izbjegli pogrešno uključivanje uslijed smetnji signala, kabel ne polažite zajedno s drugim kabelima koji provode struju.

5 Puštanje u rad



OPREZ





Magnetna zavojnica se jako zagrijava tijekom dužeg rada. U slučaju dodati s kožom moguće su opekline.

- Ne dirajte magnetnu zavojnicu.
- Prije početka rada isključite uređaj i pustite da se magnetna zavojnica ohladi.

Postupite na sljedeći način:

- Utakните strujni utikač utaknuti u utičnicu.
Uređaj je sada spreman za rad.

5.1 Upravljačko polje uređaja ProfiClear Guard

	LED žaruljica	Prikaz/funkcija
 Close	svijetli	Opskrba pitkom vodom je završena.
 Open	svijetli	Opskrba pitkom vodom je aktivna.
 Power	svijetli	Uspostavljen je kontakt sa strujnom mrežom.
 Sens		Regulator osjetljivosti za postavljanje osjetljivosti osjetnika razine

Provjera rada opskrbe pitkom vodom

Preduvjet:

Strujni utikač je utaknut u utičnicu, LED žaruljica "Power" (Napajanje) svijetli, a osjetnik razine je u vodi.

Postupite na sljedeći način:

- Izvadite osjetnik razine iz vode. Posljedica: Nakon otprilike 10 s (kašnjenje pri uključivanju) otvara se magnetski ventil. Počinje opskrba pitkom vodom i LED žaruljica "Open" (Otvaranje) svijetli.
- U vodu uronite sve elektrode osjetnika razine. Posljedica: Nakon otprilike 10 s (kašnjenje pri isključivanju) zatvara se magnetski ventil. Opskrba pitkom vodom je završena i LED žaruljica "Close" (Zatvaranje) svijetli.

Postavljanje osjetljivosti osjetnika razine

Ako se promijeni provodljivosti vode (npr. kemijskim dodatcima) možda će biti potrebno prilagoditi osjetljivost osjetnika razine.

Preduvjet:

- Strujni utikač je utaknut.
- Osjetnik razine uronjen je u jezero ili u spremnik s vodom iz jezera.

Postupite na sljedeći način:

1. Skinite prozirni poklopca regulatora razine. (→ Montaža regulatora razine)
2. Okrenite regulator osjetljivosti „Sens“ do kraja ulijevo.
3. Opskrba pitkom vodom se aktivira, a i LED žaruljica „Open“ svijetli.
4. Polako okrećite regulator osjetljivosti „Sens“ udesno dok se opskrba ne deaktivira i ne zasvijetli LED žaruljica „Close“.
5. Okrenite regulator osjetljivosti još oko 1 mm udesno kako biste spriječili moguće smetnje uslijed mijenjanja provodljivosti vode.
6. Postavite i zategnite prozirni poklopac.

6 Otklanjanje neispravnosti

Smetnje	Uzrok	Rješenje
Magnetski ventil se ne otvara.	Priključak na strujnu mrežu je prekinut.	Provjerite priključak između regulatora razine i strujne mreže.
	Prekinut dovod struje prema magnetskom ventilu	Provjerite priključak između regulatora razine i magnetskog ventila.
	Priključak između osjetnika i regulatora razine je prekinut.	Provjerite priključak između regulatora i osjetnika razine.
	Osjetnik razine odašilje pogrešne vrijednosti.	Provjerite položaj osjetnika razine. Očistite elektrode osjetnika razine.
	Osjetljivost osjetnika razine preniska.	Osjetljivost osjetnika razine postavite na veću vrijednost.
	Magnetski ventil je prljav.	<ul style="list-style-type: none"> Očistite magnetski ventil. Ugradite hvatač prljavštine u dovod pitke vode ispred magnetskog ventila.
	Magnetski ventil je neispravan.	Pošaljite magnetski ventil na popravak ugovornom trgovcu tvrtke OASE.
Magnetski ventil se često otvara.	Voda istječe iz jezera na propusnom mjestu.	Provjerite nepropusnost jezera.

7 Čišćenje i održavanje

- Redovno više puta godišnje provjeravajte razinu vode u jezeru i ispravan rad slobodnog ispusta i preljevne armature.
- Redovno više puta godišnje provjerite ima li naslaga na osjetniku razine te ga po potrebi očistite četkom.

7.1 Čišćenje hvatača prljavštine

Postupite na sljedeći način:

H

1. Zatvorite dovod pitke vode.
2. Odvrnite zaporni poklopac na hvataču prljavštine.
3. Izvadite sito i očistite ga pod tekućom vodom.
4. Umetnite sito i navrnite zaporni poklopac.
5. Otvorite dovod pitke vode.

8 Skladištenje/prezimljavanje

Uređaj nije zaštićen od zamrzavanja. U slučaju mraza, osjetnik razine i magnetski ventil moraju se ukloniti. Prije skladištenja očistite sve dijelove i provjerite jesu li oštećeni.

9 Pričuvni dijelovi

Pri upotrebi originalnih dijelova društva OASE uređaj ostaje siguran i nastavlja raditi pouzdano. Nacrte rezervnih dijelova i rezervne dijelove možete pronaći na našoj internetskoj stranici.



www.oase-livingwater.com/spareparts INT

10 Zbrinjavanje



Napomena

Uređaj se ne smije bacati u kućni otpad.

- Učinite uređaj neuporabljivim tako da prerežete kabel, a zatim ga zbrinite preko odgovarajućeg sustava za recikliranje otpada.

11 Tehnički podatci

Magnetski ventil		
Priključak		DIN ISO 228 – G 1/2"
Raspon tlaka		0,15 bar – 10 bar
Protok (KV)		2,1 m ³ /h
Napon i frekvencija magnetne zavojnice		230 V / 50 – 60 Hz
Ulazna snaga		12 / 8 VA
Okolna temperatura		maks. +40 °C
Temperatura vode		maks. +90 °C
Razred zaštite		IP 65
Masa		vidi regulator razine

Osjetnik razine		
Temperatura medija		maks. +90 °C
Razred zaštite		IP 68
Masa		vidi regulator razine

Regulator razine		
Masa (ukupna masa)		2,50 kg
Dimenzije (D × Š × V)		120 mm × 55 mm × 111 mm
Duljina priključnog strujnog kabela		2 m
Duljina kabela magnetskog ventila		3 m
Duljina kabela osjetnika razine		20 m
Signal elektroda, izmjenična struja (AC)		oko 12 V AC / 1,5 mA
Napajanje, izmjenična struja (AC)		230 V
Ulazna snaga		maks. 2,5 W
Razred zaštite		IP 65

12 Simboli na uređaju

IP 68	Zaštita od prašine, zaštita od stalnog uranjanja
IP 65	Ne propušta prašinu. Zaštita od mlaza vode.
	Zaštitište od izravnog sunčevog zračenja
	U slučaju mraza deinstalirajte uređaj.
	Upotrebjavajte u unutarnjem prostoru
	Ne bacajte u običan kućanski otpad.
	Pročitajte i pridržavajte se Uputa za uporabu

AVERTIZARE

- Acest aparat poate fi folosit de către copii începând cu 8 ani și peste, precum și persoane cu deficiențe psihice, senzoriale sau abilități mentale, ori cu experiență redusă și cu cunoștințe reduse, dacă sunt supravegheate sau au fost instruite în ceea ce privește utilizarea sigură a aparatului și au înțeles pericolele rezultate.
- Copiii nu au voie să se joace cu aparatul.
- Este interzisă curățarea și întreținerea curentă de către copii fără supraveghere.
- Aparatul trebuie să dispună de un sistem de protecție împotriva curenților vagabonzi cu o eroare de calcul a curentului de maxim 30 mA.
- Conectați aparatul numai dacă datele electrice ale aparatului coincid cu cele ale instalației de alimentare cu curent. Datele aparatului sunt menționate pe plăcuța cu date tehnice de pe aparat, de pe ambalaj sau din prezentele instrucțiuni.
- Pericol de deces sau de accidente grave prin electrocutare! Înainte de a băga mâna în apă, deconectați de la rețea toate aparatele aflate în apă.
- Nu utilizați aparatul în cazul în care cablurile electrice sau carcasa sunt deteriorate.
- Utilizați aparatul numai dacă în apă nu se află nicio persoană.
- Înainte de a lucra la aparat scoateți fișa de alimentare din priză.

Conținut

1	Indicații privind aceste instrucțiuni de utilizare	169
1.1	Indicații de avertizare din prezentele instrucțiuni	169
1.2	Referințe din prezentele instrucțiuni	169
2	Indicații de securitate	169
2.1	Conexiunea electrică	169
2.2	Funcționare sigură	170
2.3	Instalație de apă potabilă	170
3	Descrierea produsului	170
3.1	Conținutul pachetului livrat	170
3.2	Prezentare generală a aparatului	170
3.3	Așa funcționează regulatorul de nivel împreună cu sonda de nivel	171
3.4	Așa funcționează o supapă electromagnetică	171
3.5	Utilizarea în conformitate cu destinația	171
4	Instalare	171
4.1	Montarea supapei electromagnetice	171
4.2	Montarea regulatorului de nivel	172
4.3	Conectați supapa electromagnetică la regulatorul de nivel	172
4.4	Stabiliți momentul de început pentru post-alimentare apei potabile și montați sonda de nivel	172
5	Punerea în funcțiune	173
5.1	Panoul de operare ProfiClear Guard	173
6	Resetarea defecțiunii	174
7	Curățarea și întreținerea	174
7.1	Curățarea captatorului de murdărie	174
8	Depozitare/depozitare pe timp de iarnă	174
9	Piese de schimb	174
10	Îndepărtarea deșeurilor	175
11	Date tehnice	175
12	Simbolurile de pe aparat	175

1 Indicații privind aceste instrucțiuni de utilizare

Prin achiziționarea produsului **ProfiClear Guard** ați făcut o alegere bună.

Înainte de folosirea aparatului vă rugăm să citiți cu atenție instrucțiunile de utilizare și să vă familiarizați cu aparatul. Toate lucrările la nivelul și cu acest echipament pot fi efectuate numai conform prezentelor instrucțiuni.

Respectarea indicațiilor privind securitatea este obligatorie, în scopul unei utilizări corecte și sigure. Vă rugăm să păstrați aceste instrucțiuni la loc sigur. În cazul schimbării proprietarului, înmânați-le acestuia.

1.1 Indicații de avertizare din prezentele instrucțiuni

Indicațiile de avertizare din acest manual sunt clasificate prin cuvinte semnal care afișează gradul de pericolozitate.



AVERTIZARE

Indică un pericol iminent, care se poate solda cu moartea sau accidentarea gravă, dacă este evitat.



PRECAUȚIE

Indică un pericol iminent, care se poate solda cu accidentarea moderată sau minoră, dacă nu este evitat.



INDICAȚIE

Indică un pericol iminent, care se poate solda cu daune materiale sau daune aduse mediului, dacă nu este evitat.

1.2 Referințe din prezentele instrucțiuni

- A Referire la o figură, de. ex. figura A.
- Referire la un alt capitol.

2 Indicații de securitate

2.1 Conexiunea electrică

- Instalațiile electrice trebuie să respecte normele firmelor naționale de montaj, lucrările fiind efectuate numai de către un electrician specializat.
- O persoană este considerată electrician specializat în cazul în care, ca urmare a instruirii de specialitate, a cunoștințelor și a experiențelor are capacitatea și dreptul să aprecieze și să efectueze lucrările care îi sunt încredințate. Lucrările efectuate în calitate de specialist includ și identificarea pericolilor posibile și respectarea normelor, prevederilor și dispozițiilor regionale și naționale.
- Pentru întrebări și probleme, vă rugăm să vă adresați unui electrician specializat.
- Cablurile prelungitoare și distribuitorii de energie electrică (de exemplu reglete de prize) trebuie să fie compatibile pentru utilizarea în aer liber (cu protecție împotriva stropilor de apă).
- Protejați conectorii împotriva umidității.
- Conectați aparatul numai la o priză instalată în conformitate cu prescripțiile.
 - Montați regulatorul de nivel și supapa electromagnetică la o distanță de siguranță de 2 m față de apă.
 - Montați regulatorul de nivel și supapa electromagnetică protejate de soare, ploaie și îngheț.

2.2 Funcționare sigură

- Nu purtați sau nu trageți aparatul prin prindere de cablul electric.
- Pozați cablurile protejate împotriva deteriorărilor și aveți grijă ca nimeni să nu cadă peste acestea.
- Deschideți carcasa aparatului sau a componentelor aferente numai în cazul în care se solicită explicit acest aspect în instrucțiuni.
- Efectuați la aparat numai lucrările care sunt descrise în aceste instrucțiuni. În cazul în care problemele nu pot fi soluționate, adresați-vă unui punct de service autorizat sau, în caz de incertitudine, producătorului.
- Utilizați pentru acest aparat numai piese de schimb și accesorii originale.
- Nu efectuați niciodată modificări tehnice asupra aparatului.

2.3 Instalație de apă potabilă

- Instalațiile de apă potabilă trebuie să respecte normele firmelor naționale de montaj, lucrările fiind efectuate numai de către un specialist pentru instalații de apă potabilă.
- O persoană este considerată specialist pentru instalații de apă potabilă în cazul în care, ca urmare a instruirii de specialitate, a cunoștințelor și a experiențelor are capacitatea și dreptul să aprecieze și să efectueze lucrările care îi sunt încredințate. Lucrările efectuate în calitate de specialist includ și identificarea pericolelor posibile și respectarea normelor, prevederilor și dispozițiilor regionale și naționale.
- Pentru întrebări și probleme, vă rugăm să vă adresați unui specialist pentru instalații de apă potabilă.
- Conectarea aparatului este permisă numai dacă toate măsurile prescrise pentru protecția apei potabile sunt respectate.
- Alimentarea apei potabile către un sistem de apă nepotabilă trebuie să aibă loc numai prin intermediul unei evacuări libere.

3 Descrierea produsului

3.1 Conținutul pachetului livrat

<input type="checkbox"/> A	Descriere
1	Regulator de nivel
2	Capac de protecție
3	Supapa electromagnetică
4	Captator de murdărie
5	Garnitura pentru priza supapei electromagnetice - fișa supapei electromagnetice
6	Sac cu material de fixare
7	Sonda de nivel
8	Priza supapei electromagnetice

3.2 Prezentare generală a aparatului

<input type="checkbox"/> B	Descriere
1	Regulatorul de nivel pentru prelucrarea sondei de nivel - valorile de măsură și comanda supapei electromagnetice
3	Supapa electromagnetică pentru alimentarea ulterioară a apei potabile
7	Sonda de nivel pentru controlarea nivelului apei în iaz

Nu este cuprins în pachetul de livrare, dar este absolut necesar pentru utilizarea conformă cu destinația:

<input type="checkbox"/> B, C	Descriere
9	Evacuarea liberă a apei potabile în conducta de alimentare către iaz
10	Conductă de alimentare către iaz (de ex. DN 50)
11	Supraplinul iazului

3.3 Așa funcționează regulatorul de nivel împreună cu sonda de nivel

Regulatorul de nivel este conectat fix cu sonda de nivel, care se scufundă împreună cu electrodele sale în iazul ce trebuie monitorizat. O a doua conexiune este realizată la supapa electromagnetică. Regulatorul de nivel generează un semnal de măsură, cu care este monitorizată tensiunea existentă între electrode și sonda de nivel. În funcție de valoarea de măsurare se deschid, sau se închid regulatorul de nivel și supapa electromagnetică. O temporizare a pomirii sau opririi din sistemul electronic împiedică declanșarea mișcărilor de valuri și apariția unor comutări nedorite.

LED-urile de pe afișajul regulatorului de nivel semnalizează starea corespunzătoare a sistemului de alimentare apă potabilă.

Sensibilitatea sondei de nivel ("Sensibilitatea") în ceea ce privește modificările de tensiune, poate fi modificată prin intermediul unui regulator de sensibilitate din cadrul regulatorului de nivel. Sensibilitatea este reglată din fabrică în așa fel, încât să nu fie necesară o modificare.

Sonda de nivel este operată la tensiunea joasă de 12 V, care nu reprezintă nici un pericol pentru om, fiind deci posibilă utilizarea sondei în iazuri de înot și baie.

3.4 Așa funcționează o supapă electromagnetică

Supapa electromagnetică transformă semnalul electric provenit de la regulatorul de nivel într-o mișcare mecanică de deschidere sau închidere. În starea nealimentată electric, supapa electromagnetică este închisă.

3.5 Utilizarea în conformitate cu destinația

Utilizați produsul descris în acest manual doar după cum urmează:

- Ca și protecție față de lipsa de apă în iaz, prin post-alimentarea de apă din rețeaua de apă potabilă. Pentru aparat sunt valabile următoarele restricții:
- Alimentarea apei potabile către iaz trebuie să aibă loc numai prin intermediul unei evacuări libere.
- Iazul trebuie să dispună de un sistem de supraplin, care să evacueze apa spre canalizare.
- Operarea cu respectarea datelor tehnice. (→ Date tehnice)
- Nu este permisă utilizarea supapei electromagnetice, ca și supapă de siguranță.
- Utilizați aparatul numai cu fișele și cablurile din pachetul de livrare.

4 Instalare

4.1 Montarea supapei electromagnetice



INDICAȚIE

- Instalarea descrisă în continuare pentru supapa electromagnetică, poate fi efectuată numai de către un specialist pentru instalații de apă potabilă.
- Apa excedentară (iazul se revarsă) trebuie să poată fi evacuată prin intermediul unui supraplin al iazului sau prin altă măsură de siguranță adecvată, pentru scurgerea în canalizare.

Procedați după cum urmează:

D

- Conducta de alimentare a apei potabile trebuie spălată bine înainte de a fi conectată, pentru ca murdăria aflată pe aceasta să nu afecteze negativ funcționarea supapei electromagnetice.
- Îndepărtați dopurile de protecție de la ambele capete ale supapei electromagnetice.
- Conectați supapa electromagnetică la conducta de alimentare cu apă potabilă. Săgeata de pe partea inferioară a supapei trebuie să fie orientată în direcția de curgere a apei potabile.
 - OASE recomandă: Montați captatorul de murdărie în fața supapei electromagnetice pentru a evita contaminarea și, astfel, defecțiunile supapei electromagnetice.
 - OASE recomandă: Montați supapa electromagnetică în așa fel, încât bobina magnetică să fie orientată în sus. Aceasta crește durata de serviciu și reduce depunerile de piatră și murdărie.
- Montați conducta cu filet exterior G $\frac{1}{2}$ la ieșirea (OUT) supapei electromagnetice.
- Încheiați montajul cu un cap de evacuare liber.

C

- OASE recomandă: Transportați apa ce curge din evacuarea liberă (9) printr-o conductă de tip DN 50 (11) sau mai mare, sau amenajați un pârau spre iaz.

4.2 Montarea regulatorului de nivel

Toate cablurile sunt conectate ferm la regulatorul de nivel și nu pot fi detașate.

Procedați după cum urmează:

E

1. Slăbiți succesiv cele 4 șuruburi ale capacului translucid, rotindu-le 90 ° spre stânga și scoateți capacul translucid (șuruburile rămân în capac).
2. Treceți cele patru șuruburi (3,5 × 30 mm) din pachetul de livrare prin orificiile de trecere și înșurubați regulatorul de nivel pe un perete adecvat.
3. Montați la loc capacul translucid și restrângeți succesiv cele 4 șuruburi prin apăsare și efectuarea unei rotații de 90 ° spre dreapta.

4.3 Conectați supapa electromagnetică la regulatorul de nivel



AVERTIZARE

Contactul cu conductoarele electrice aflate sub tensiune poate duce la deces sau vătămări grave.

- Înainte de a lucra la aparat scoateți fișa de alimentare din priză.
- Supapa electromagnetică poate fi alimentată numai de la prize speciale pentru aparate.
- Priza pentru aparate poate fi conectată numai în starea scoasă de sub tensiune.

Procedați după cum urmează:

F

1. Dacă este necesar, răsuciți fișa supapei electromagnetice. Desfaceți în acest scop șurubul cu cap zimțat și rotiți fișa supapei electromagnetice. În încheiere strângeți ferm șurubul cu cap zimțat.
2. Conectați priza aparatului cu garnitura la fișa supapei electromagnetice și asigurați-le cu șurubul alăturat.
3. Glišați capacul de protecție peste fișa supapei electromagnetice și priza aparatului și apăsați astfel încât capacul de protecție să se închideze.

4.4 Stabiliți momentul de început pentru post-alimentare apei potabile și montați sonda de nivel

G

Alimentarea ulterioară a apei potabile este activată („Open”), dacă electrozii sondei de nivel nu mai sunt scufundați sub apă.

Alimentarea ulterioară a apei potabile este încheiată („Close”), dacă electrozii sondei de nivel sunt din nou scufundați sub apă.

Diferența dintre cele două niveluri ale apei este stabilită prin diferența de lungime Δl a electrozilor. Cantitatea de apă potabilă ce trebuie alimentată ulterior depinde de structura rezervorului respectiv de apă.

Procedați după cum urmează:

1. Montați sonda de nivel cu o flanșă de fixare și două șuruburi (neincluse în pachetul livrare) pe un suport adecvat (stâlp, piatră).
 - OASE recomandă: Montați sonda de nivel protejată de vânt și valuri, de exemplu în interiorul unei conducte ridicătoare.
2. Aliniați sonda de nivel. În acest scop, slăbiți piulița olandeză de pe flanșă de fixare (rotiți spre stânga) și mutați sonda de nivel conform începutului dorit al alimentării ulterioare a apei potabile.
 - Sonda de nivel trebuie agățată vertical în apă.
 - După aliniere, strângeți piulița olandeză.
3. Montați cablul sondei de nivel. Pentru a evita conexiunile deficitare prin semnale eronate, nu pozați cablul împreună cu alte cabluri aflate sub tensiune electrică.

5 Punerea în funcțiune



PRECAUȚIE

Bobina magnetică devine foarte fierbinte în cazul unei utilizări îndelungate. În caz de contact, sunt posibile arsurile.

- Nu atingeți bobina magnetică.
- Înainte de începerea lucrărilor, opriți aparatul și lăsați bobina magnetică să se răcească.

Procedați după cum urmează:

- Conectați fișa de rețea la priză.
Aparatul este acum în stare de funcționare.

5.1 Panoul de operare ProfiClear Guard

	LED	Afișaj/funcție
 Close	Luminează	Alimentarea ulterioară a apei potabile este încheiată
 Open	Luminează	Alimentarea ulterioară a apei potabile este activă
 Power	Luminează	Este realizată conexiunea la rețea
 Sens		Dispozitivul de reglare a sensibilității pentru reglarea sensibilității de nivel

Verificați funcționarea post-alimentării cu apă potabilă

Condiția necesară:

Fișa de rețea este conectată, LED-ul "Power" luminează și sonda de nivel se găsește în apă.

Procedați după cum urmează:

- Scoateți sonda de nivel din apă. Urmări: După aproximativ 10 s (temporizarea conectării) se deschide supapa electromagnetică. Apa potabilă este post-alimentată și LED-ul "Open" luminează.
- Scufundați toate electrodele sondei de nivel în apă. Urmări: După aproximativ 10 s (temporizarea deconectării) se închide supapa electromagnetică. Post-alimentarea apei potabile este încheiată și LED-ul "Close" luminează.

Reglarea sensibilității sondei de nivel

O modificare a conductivității apei (de ex. prin aditivi chimici) poate să facă necesară reglarea sensibilității sondei de nivel.

Condiția necesară:

- Fișa de rețea este conectată.
- Sonda de nivel este scufundată fie în iaz, sau într-un recipient cu apă din iaz.

Procedați după cum urmează:

1. Scoateți capacul translucid al regulatorului de nivel. (→ Montarea regulatorului de nivel)
2. Rotiți regulatorul de sensibilitate „Sens”, până la opritorul din stânga.
3. Alimentarea ulterioară a apei potabile este activată și LED-ul „Open” luminează.
4. Rotiți regulatorul de sensibilitate „Sens” încet spre dreapta, până când alimentarea ulterioară a apei potabile este dezactivată și LED-ul „Close” luminează.
5. Rotiți regulatorul de sensibilitate aprox. 1 mm mai departe spre dreapta, pentru a evita posibilele erori cauzate de modificarea conductivității apei.
6. Aplicați și strângeți capacul translucid.

6 Resetarea defecțiunii

Defecțiune	Cauză	Remediere
Supapa electromagnetică nu se deschide	Racordarea la rețea este întreruptă	Verificați racordul regulator de nivel - rețea
	Alimentarea cu curent electric către supapa electromagnetică este întreruptă	Verificați racordul regulator de nivel - supapa electromagnetică
	Racordul sonda de nivel - regulatorul de nivel este întrerupt	Verificați racordul regulator de nivel - sonda de nivel
	Sonda de nivel transmite valori greșite	Verificați poziționarea sondei de nivel Curățați electrozii sondei de nivel
	Sensibilitatea sondei de nivel este prea grosieră	Sensibilitatea sondei de nivel trebuie reglată mai fin
	Supapă electromagnetică murdărită	<ul style="list-style-type: none"> • Curățați supapa electromagnetică • Montați captatorul de murdărie în conducta de alimentare cu apă potabilă, în fața supapei electromagnetice
	Supapa electromagnetică este defectă	Trimiteți supapa electromagnetică pentru reparații către reprezentantul comercial OASE
Supapa electromagnetică se deschide des	Iazul pierde apă prin zona neetanșă	Verificați etanșeitatea iazului

7 Curățarea și întreținerea

- Verificați la intervale regulate și de mai multe ori pe an nivelul apei în iaz și capacitatea funcțională a evacuării libere și a supraînlului.
- Verificați la intervale regulate, și de mai multe ori pe an, sonda de nivel referitor la depuneri, iar dacă este cazul, curățați-o cu o perie.

7.1 Curățarea captatorului de murdărie

Procedați după cum urmează:

H

1. Blocați conducta de alimentare cu apă potabilă.
2. Deșurubați capacul de închidere de la nivelul captatorului de murdărie.
3. Scoateți sita și curățați-o sub jet de apă.
4. Introduceți sita și înșurubați capacul de închidere.
5. Eliberați conducta de alimentare cu apă potabilă.

8 Depozitare/depozitare pe timp de iarnă

Aparatul nu este rezistent la îngheț. În timpul perioadei de îngheț sonda de nivel și supapa electromagnetică trebuie demontate. Înainte de depozitare, curățați toate componentele și verificați, dacă sunt deteriorate.

9 Piese de schimb

Cu piese originale de la OASE, aparatul se păstrează în stare sigură și funcționează în continuare ireproșabil. Desene pentru piesele de schimb și piese de schimb găsiți pe pagina noastră de internet.



www.oase-livingwater.com/spareparts_INT

10 Îndepărtarea deșeurilor



INDICAȚIE

Nu este permisă eliminarea ca deșeu menajer a acestui aparat.

- Faceți aparatul inutilizabil prin tăierea cablului de alimentare și eliminați-l prin sistemul de preluare prevăzut pentru aceasta.

11 Date tehnice

Supapa electromagnetică		
Racord		DIN ISO 228 – G 1/2"
Domeniul de presiune		0,15 bari–10 bari
Debit (KV)		2,1 m ³ /h
Tensiunea și frecvența bobinei electromagnetice		230 V/50–60 Hz
Putere consumată		12/8 VA
Temperatură ambiantă		max. +40 °C
Temperatura apei		max. +90 °C
Clasă protecție		IP 65
Masa		consultați regulatorul de nivel

Sonda de nivel		
Temperatura mediului		max. +90 °C
Clasă protecție		IP 68
Masa		consultați regulatorul de nivel

Regulator de nivel		
Masă (masa totală)		2,50 kg
Dimensiunea (L × l × Î)		120 mm × 55 mm × 111 mm
Lungimea cablului de racordare la rețea		2 m
Lungimea cablului supapei electromagnetice		3 m
Lungimea cablului sondei de nivel		20 m
Semnalul electrozilor în curent alternativ (c.a.)		aprox. 12 V c.a./1,5 mA
Tensiunea de alimentare în curent alternativ (c.a.)		230 V
Putere consumată		max. 2,5 W
Clasă protecție		IP 65

12 Simbolurile de pe aparat

IP 68	Rezistent la praf, protecție la imersarea îndelungată
IP 65	Etanș la praf. Protecție împotriva jeturilor de apă.
	Protejați împotriva razelor directe ale soarelui
	La îngheț, dezinstalați aparatul.
	Se utilizează în interior
	Nu se reciclează împreună cu deșeurile menajere normale
	Citiți și respectați instrucțiunile de utilizare

ПРЕДУПРЕЖДЕНИЕ

- Този уред може да се използва от деца от 8 -годишна възраст и нагоре, както и от хора с намалени физически, сензорни или умствени възможности или такива, които нямат опит и познания, само ако са наблюдавани или инструктирани за безопасната употреба и разбират произтичащите от това опасности.
- Децата не играят с уреда.
- Почистването и поддръжката не трябва да се извършват от деца без надзор.
- Уредът трябва да е обезопасен със защитно съоръжение за ток на утечка с номинален ток на утечка от максимум 30 mA.
- Свържете уреда само ако електрическите данни на уреда и електрозахранването съвпадат. Данните за уреда се намират върху заводската табела на корпуса му, върху опаковката или в настоящото ръководство.
- Възможни са смърт или тежки наранявания от токов удар! Преди да бъркате във водата изключете цялото електрическо оборудване във водата от електрическата мрежа.
- Не използвайте уреда, ако електрическите проводници или корпусът са повредени.
- Използвайте уреда само ако във водата няма хора.
- Преди работа по уреда извадете щепсела от контакта.

Съдържание

1	Инструкции към настоящото упътване за употреба.....	178
1.1	Предупреждения в това ръководство.....	178
1.2	Препратки в това ръководство.....	178
2	Указания за безопасност	178
2.1	Електрическо свързване	178
2.2	Безопасна работа	179
2.3	Инсталация за питейна вода.....	179
3	Описание на продукта.....	179
3.1	Обем на доставката.....	179
3.2	Преглед на уреда.....	179
3.3	Начин на функциониране на регулатора на ниво, свързан със сондата за ниво ...	180
3.4	Начин на функциониране на електромагнитния вентил.....	180
3.5	Употреба по предназначение.....	180
4	Инсталиране	181
4.1	Монтаж на електромагнитен вентил.....	181
4.2	Монтаж на регулатор за ниво.....	181
4.3	Свързване на електромагнитния вентил към регулатора на ниво.	181
4.4	Определяне на началото на допълване с питейна вода и монтаж на сонда за ниво	182
5	Пускане в експлоатация.....	182
5.1	Панелът за управление на ProfiClear Guard.....	182
6	Отстраняване на неизправности.....	183
7	Почистване и поддръжка	184
7.1	Почистване на филтърната вложка.....	184
8	Съхранение/Зазимяване.....	184
9	Резервни части.....	184
10	Изхвърляне.....	184
11	Технически данни.....	185
12	Символи върху уреда.....	185

1 Инструкции към настоящото упътване за употреба

С покупката на продукта **ProfiClear Guard** Вие направихте добър избор.

Преди първото използване на уреда внимателно прочетете Ръководството и се запознайте с уреда. Всички работи по и с този уред трябва да се изпълняват в съответствие с настоящето ръководство.

Непременно спазвайте инструкциите за безопасност за правилното и безопасно ползване.

Грижливо съхранете това ръководство. При смяна на собственика, моля, предайте и ръководството.

1.1 Предупреждения в това ръководство

Предупредителните указания в това ръководство са класифицирани със сигнални думи, които показват степента на опасността.



ПРЕДУПРЕЖДЕНИЕ

Символът указва потенциална пряка опасност, която, ако не бъде избегната, може да доведе до смърт или сериозно нараняване.



ВНИМАНИЕ

Символът указва потенциална пряка опасност, която, ако не бъде избегната, може да доведе до умерено или леко нараняване.



УКАЗАНИЕ

Символът указва потенциална пряка опасност, която, ако не бъде избегната, може да доведе до увреждане на имущество или екологични щети.

1.2 Препратки в това ръководство

A Препратка към фигура, напр. фигура А.

→ Препратка към друга глава.

2 Указания за безопасност

2.1 Електрическо свързване

- Електрическите инсталации трябва да отговарят на националните разпоредби за изграждане и могат да се правят само от електротехник.
- Дадено лице се счита за електротехник, ако е квалифицирано и упълномощено въз основа на своето професионално образование, познания и опит да оценява и извършва възложената му работа. Работата като специалист обхваща също разпознаването на възможни опасности и спазването на действащите регионални и национални стандарти, предписания и разпоредби.
- При въпроси и проблеми се обръщайте към електроспециалист.
- Удължаващи кабели и токови разпределители (напр. многогнездови контакти) трябва да са подходящи за използване на открито (защитени от пръски вода).
- Пазете щепселните съединения от навлизане на влага.
- Свързвайте уреда само към монтиран според изискванията контакт.
 - Монтирайте регулатора на ниво и електромагнитния вентил на безопасно разстояние от поне 2 м от водата.
 - Монтирайте регулатора на ниво и електромагнитния вентил защитени от слънце, дъжд и студ.

2.2 Безопасна работа

- Не използвайте електрическия проводник за пренасяне на уреда и не го дърпайте.
- Полагайте проводниците по начин, който ги предпазва от увреждания и не позволява спъване в тях.
- Отваряйте корпуса на уреда или на принадлежащите му части само ако това се изисква изрично според ръководството.
- Извършвайте само работи по уреда, които са описани в това ръководство. Ако проблемите не могат да бъдат отстранени, обърнете се към упълномощен филиал на клиентската служба, а при съмнения – към производителя.
- За уреда използвайте само оригинални резервни части и приспособления от окомплектовката.
- Не извършвайте технически промени по уреда.

2.3 Инсталация за питейна вода

- Инсталациите за питейна вода трябва да отговарят на националните разпоредби за изграждане и могат да се изградят само от специалист по инсталации за питейна вода.
- Дадено лице се счита за специалист по инсталации за питейна вода, ако е квалифицирано и упълномощено въз основа на своето професионално образование, познания и опит да оценява и извършва възложената му работа. Работата като специалист обхваща също разпознаването на възможни опасности и спазването на действащите регионални и национални стандарти, предписания и разпоредби.
- При въпроси и проблеми се обръщайте към специалист по инсталации за питейна вода.
- Свързването на уреда се позволява само тогава, когато са спазени всички предписани мерки за защита на питейната вода.
- Пренасянето на питейната вода в система за не-питейна вода може да се осъществява само чрез свободен изпускателен отвор.

3 Описание на продукта

3.1 Обем на доставката

<input type="checkbox"/> A	Описание
1	Регулатор на ниво
2	Предпазна капачка
3	Електромагнитен вентил
4	Цедка
5	Уплътнение контакт на електромагнитен вентил - щепсел на електромагнитен вентил
6	Пакет с материал за закрепване
7	Сонда за ниво
8	Щепсел на електромагнитен вентил

3.2 Преглед на уреда

<input type="checkbox"/> B	Описание
1	Регулатор на ниво за обработка на измерените стойности от сондата за ниво и за управление на електромагнитния вентил
3	Електромагнитен вентил за допълване с питейна вода
7	Сонда за ниво за контролиране на нивото на водата във водния басейн

Не се съдържат в доставката, но са задължителни за употребата по предназначение:

<input type="checkbox"/> B, C	Описание
9	Свободно изпускане на питейната вода в подаващ тръбопровод към басейна
10	Захранваща помпа (напр. N 50)
11	Преливник на басейна

3.3 Начин на функциониране на регулатора на ниво, свързан със сондата за ниво

Регулаторът на ниво е твърдо свързан към сондата за ниво, която със своите електроди се потапя в контролирания воден басейн. Съществува и втора връзка към електромагнитния вентил.

Регулаторът на ниво създава измервателен сигнал, с който се следи съществуващото напрежение между електродите на сондата за ниво. В зависимост от измерената стойност, регулаторът на ниво отваря или затваря електромагнитния вентил. Едно забавяне на включването и изключването в електрониката предотвратява задействане на нежелани превключвания поради вълнички.

Светодиодите на дисплея на регулатора за ниво показват съответното състояние на допълването с питейна вода.

Чувствителността на сондата за ниво към промяна на напрежението може да бъде променена чрез регулатор на чувствителността в регулатора на ниво. Чувствителността е така настроена фабрично, че не е необходима промяна.

Сондата за ниво работи с безопасно за хора ниско напрежение от 12 V, така че тя може да бъде използвана в плувни и градински басейни.

3.4 Начин на функциониране на електромагнитния вентил

Електромагнитният вентил преобразува идващия от регулатора на ниво електрически сигнал в механично отварящо или затварящо движение. В състояние без напрежение електромагнитният вентил е затворен.

3.5 Употреба по предназначение

Използвайте описания в настоящото ръководство продукт само както следва:

- Като защита на воден басейн срещу недостиг на вода чрез допълване с вода от водопроводната мрежа.

За уреда са валидни следните ограничения:

- Предаване на питейната вода към басейна само чрез свободен изпускателен отвор.
- Басейнът трябва да разполага с преливник, който да отвежда излишната вода в канализацията.
- Експлоатация при спазване на техническите данни. (→ Технически данни)
- Електромагнитният вентил не може да се използва като предпазен вентил.
- Използвайте уреда само с доставените с него щепсели и кабели.

4 Инсталиране

4.1 Монтаж на електромагнитен вентил



УКАЗАНИЕ

- Описаното по-долу инсталиране на електромагнитния вентил може да се извършва само от специалист по инсталации за питейна вода.
- Излишната вода (при преливане на басейна) трябва да може да се оттича в канализацията чрез преливник на басейна или чрез друга подходяща предпазна мярка.

Процедирайте по следния начин:

D

- Промийте добре предвиденият за свързването захранващ тръбопровод за питейна вода, за да не могат остатъци от замърсяване да нарушат функционирането на електромагнитния вентил.
- Свалете предпазните тапи от двете страни на електромагнитния вентил.
- Свържете електромагнитния вентил към захранващия тръбопровод за питейна вода. Стрелката от долната страна на вентила трябва да сочи в посоката на протичане на водата.
 - OASE препоръчва: Поставете филтърна вложка пред електромагнитния клапан, за да избегнете замърсяване и по този начин неизправност на електромагнитния клапан.
 - OASE препоръчва: Монтирайте електромагнитния вентил така, че електромагнитната бобина да сочи нагоре. Това удължава живота и намалява отлаганията на варовик и замърсявания.
- Монтирайте външна тръба с резба G $\frac{1}{2}$ на изхода (OUT) на електромагнитния вентил.
- Завършете монтажа със свободен изпускателен отвор.

C

- OASE препоръчва: Отвеждайте излизащата от свободния изпускателен отвор (9) вода във водния басейн чрез тръба DN 50 (11) или по-голяма, или чрез улей.

4.2 Монтаж на регулатор за ниво

Всички кабели са твърдо свързани към регулатора на ниво и не могат да бъдат откачани.

Процедирайте по следния начин:

E

1. Един след друг разхлабете 4-те винта на прозрачния капак, като завъртите на 90° наляво и отстранете прозрачния капак (винтовете остават в капака).
2. Вкарайте четирите винта (3,5 × 30 mm) от опаковката през проходните отвори и завийте регулатора на нивото към подходяща стена.
3. Поставете прозрачния капак и затегнете отново един след друг 4-те винта чрез натискане навътре и незабавно завиване надясно.

4.3 Свързване на електромагнитния вентил към регулатора на ниво.



ПРЕДУПРЕЖДЕНИЕ

Контактът с електрически проводници под напрежение може да доведе до смърт или тежки наранявания.

- Преди работа по уреда извадете щепсела от контакта.
- Електромагнитният вентил може да бъде включван само към специалния контакт.
- Контактът на уреда може да бъде включван само в състояние без напрежение.

Процедирайте по следния начин:

F

1. Ако е необходимо, завъртете щепсела на електромагнитния вентил. За тази цел разхлабете винта и завъртете щепсела на електромагнитния вентил. След това затегнете на ръка винта с накатка.
2. Включете гнездото на устройството с уплътнение към конектора на електромагнитния клапан и го закрепете с прикрепен винт.
3. Плъзнете предпазната капачка върху щепсела на електромагнитния клапан и гнездото на уреда и натиснете, така че защитната капачка щракне на място.

4.4 Определяне на началото на допълване с питейна вода и монтаж на сонда за ниво

G

Захранването с питейна вода се активира („Open“), когато дългите електроди на сондата за ниво вече не потапят във водата.

Захранването с питейна вода се прекратява („Close“), когато всички електроди се потопят отново във водата.

Разликата между двете нива на водата се определя чрез разликата в дължините Δl на електродите. Допълването количество питейна вода за изравняване зависи от съответната форма на водния резервоар.

Процедирайте по следния начин:

1. Монтирайте сондата за ниво с помощта на монтажния фланец и два винта (не са включени в доставката) върху подходяща опора (стълб, камък).
 - OASE препоръчва: Инсталирайте сензора за ниво, защитен от вятър и вълни, например вятре в шранг.
2. Изравнете сондата за ниво. За целта разхлабете съединителната гайка на монтажния фланец (завъртете обратно на часовниковата стрелка) и преместете сондата за нивото до желан старт на захранването с питейна вода.
 - Сондата за ниво трябва да виси вертикално във водата.
 - След подравняване затегнете съединителната гайка.
3. Прокарайте кабела на сондата за ниво. За да избегнете неправилни превключвания поради смущаващи сигнали, не прокаравайте кабела заедно с други токопроводящи кабели.

5 Пускане в експлоатация



ВНИМАНИЕ

Повърхността на електромагнитната бобина се нагрява силно при продължителна експлоатация. В случай на контакт са възможни изгаряния.

- Не пипайте електромагнитната бобина.
- Преди да започнете работа, изключете устройството и оставете магнитната намотка да се охлади.

Процедирайте по следния начин:

- Поставете мрежовия щепсел в контакта. Сега уредът е в готовност за експлоатация.

5.1 Панелът за управление на ProfiClear Guard

	Светодиод	Индикация / Функция
 Close	свети	Допълването с питейна вода е завършено
 Open	свети	Допълването с питейна вода е активно
 Power	свети	Установено е свързване към мрежата
 Sens		Регулатор на чувствителността за настройка на чувствителността на датчиците за ниво

Проверка на функционирането на допълването с питейна вода

Предпоставка:

Мрежовият щепсел е включен, светодиодът "Power" свети и сондата за ниво се намира във водата.

Процедирайте по следния начин:

- Извадете сондата за ниво от водата. Резултат: След ок. 10 сек (забавяне на включването) се отваря електромагнитният вентил. Започва допълване се с питейна вода и светодиодът "Open" светва.
- Потопете всички електроди на сондата за ниво във водата. Резултат: След ок. 10 сек (забавяне на изключването) електромагнитният вентил се затваря. Допълването с питейна вода завършва и светодиодът "Close" светва.

Настройка на чувствителността на сондата за ниво

Променена проводимост на водата (напр. чрез химически добавки) може да наложи допълнителна настройка на чувствителността на сондата за ниво.

Предпоставка:

- Мрежовият щепсел е включен.
- Сондата за ниво е потопена или в басейна, или в съд с вода от басейна.

Процедирайте по следния начин:

1. Свалете прозрачния капак на регулатора на нивото. (→ Монтаж на регулатор за ниво)
2. Завъртете регулатора на чувствителността "Sens" докрай наляво.
3. Допълването с питейна вода се задейства и светодиодът "Open" светва.
4. Бавно завъртете регулатора на чувствителността "Sens" надясно, докато допълването се изключи и светне светодиодът "Close".
5. Завъртете регулатора на чувствителността още ок. 1 mm надясно, за да избегнете евентуални смущения поради промяна в проводимостта на водата.
6. Поставете прозрачния капак и го завинтете.

6 Отстраняване на неизправности

Неизправност	Причина	Помощ за отстраняване
Електромагнитният вентил не отваря	Свързането към мрежата е прекъснато	Проверете свързането регулатор на ниво - мрежа
	Прекъснато захранване към електромагнитния вентил	Проверете свързането регулатор на ниво - електромагнитен вентил
	Прекъснато свързване сонда за ниво - регулатор на ниво	Проверете свързането регулатор на ниво - сонда за ниво
	Сондата за ниво предава грешни стойности	Проверете позиционирането на сондата за ниво Почистете електродите на сондата за ниво
	Настройката на чувствителността на сондата за ниво е прекалено груба	Настройте чувствителността на сондата за ниво по-точно
	Електромагнитният клапан е замърсен	<ul style="list-style-type: none"> • Почистете електромагнитния клапан • Поставете филтърната вложка в захранването с питейна вода пред електромагнитния клапан
Дефектен електромагнитен вентил	Изпратете електромагнитния вентил на оторизиран дистрибутор на OASE за ремонт	
Електромагнитният вентил отваря често	Водният басейн губи вода от неуплътнено място	Проверете уплътняването на водния басейн

7 Почистване и поддръжка

- Редовно няколко пъти годишно проверявайте нивото на водата в басейна и функционирането на свободния изпускателен отвор и преливника.
- Редовно няколко пъти годишно проверявайте за отлагания сондата за ниво и при необходимост я почиствайте с четка.

7.1 Почистване на филтърната вложка

Процедирайте по следния начин:

Н

1. Заключете захранването с питейна вода.
2. Отвийте капачката за цедката.
3. Изтеглете цедката и я почистете под течаща вода.
4. Поставете цедката и завинтете капачката.
5. Освободете захранването с питейна вода.

8 Съхранение/Зазимяване

Уредът не е студоустойчив. При ниски температури сондата за ниво и електромагнитният вентил трябва да бъдат демонтирани. Преди съхранение почистете и проверете за повреди всички съставни части.

9 Резервни части

С оригинални части от OASE уредът ще продължи да функционира безопасно и надеждно.
Резервни части и схеми към тях ще откриете на нашата интернет страница.



www.oase-livingwater.com/spareparts_INT

10 Изхвърляне



УКАЗАНИЕ

Този уред не бива да се изхвърля като битов отпадък.

- Направете уреда неизползваем, отрязвайки кабела и го изхвърлете в съответния събирателен пункт.





11 Технически данни

Електромагнитен вентил		
Свързване		DIN ISO 228 – G 1/2"
Диапазон на налягане		0,15 бара – 10 бара
Дебит (KV)		2,1 м³/час
Напрежение и честота на електромагнитната бобина		230 V / 50 – 60 Hz
Консумирана енергия		12 / 8 VA
Околна температура		макс. +40 °C
Температура на водата		макс. +90 °C
Вид защита		IP 65
Тегло		виж регулатора на ниво

Сонда за ниво		
Температура на средата		макс. +90 °C
Вид защита		IP 68
Тегло		виж регулатора на ниво

Регулатор на ниво		
Тегло (общо тегло)		2,50 kg
Размери (Д × Ш × В)		120 mm × 55 mm × 111 mm
Дължина на кабела за свързване към мрежата		≤2 м
Дължина на кабела на електромагнитния вентил		≤3 м
Дължина на кабела на сондата за ниво		≤20 м
Сигнал от електродите, променлив ток (AC)		ок. 12 V AC / 1,5 mA
Захранващо напрежение, променлив ток (AC)		230 V
Консумирана енергия		макс. 2,5 W
Вид защита		IP 65

12 Символи върху уреда

IP 68	Прахоустойчива, защита срещу постоянно потапяне
IP 65	Прахоустойчива. Защита срещу струйна вода.
	Да се пази от директни слънчеви лъчи
	При опасност от замръзване деинсталирайте уреда.
	Използвайте на закрито
	Не изхвърляйте с обикновените битови отпадъци
	Прочетете и съблюдавайте ръководството за употреба

ПОПЕРЕДЖЕННЯ

- Діти від 8 років і старше, а також люди с обмеженими фізичними, сенсорними чи психічними можливостями або люди з невеликим досвідом та об'ємом знань можуть користуватись цим приладом, якщо вони при цьому знаходяться під контролем або отримали інструкції по безпечному поводженні з приладом, з повним розумінням всіх небезпек при роботі з ним.
- Діти не можуть гратися з приладом.
- Дітям заборонено чистити чи обслуговувати без належного контролю з боку дорослих.
- Прилад повинен бути захищений за допомогою захисного пристрою від струму ушкодження з максимальним розрахунковим струмом 30 мА.
- Під'єднуйте пристрій лише в тому випадку, якщо електричні характеристики приладу збігаються з характеристиками джерела струму. Дані приладу містяться на заводській табличці, на упаковці або в цій інструкції.
- Ризик смерті або важких травм внаслідок ураження електричним струмом! Перед тим, як занурити руки у воду, відключіть від мережі електроживлення всі пристрої, які знаходяться у воді.
- Не використовуйте прилад в разі пошкодження електричних з'єднань або корпусу.
- Використовуйте пристрій тільки якщо у воді немає людей.
- Перед проведенням робіт на пристрої витягнути вилку з розетки.

Зміст

1	Вказівки до цієї інструкції з експлуатації	188
1.1	Попередження, що використовуються у цій інструкції з експлуатації	188
1.2	Примітки, що використовуються у цій інструкції з експлуатації	188
2	Інструкція з техніки безпеки	188
2.1	Підключення до мережі	188
2.2	Безпечна робота	189
2.3	Підведення питної води	189
3	Опис виробу	189
3.1	Комплект поставки	189
3.2	Основні частини пристрою	189
3.3	Так регулятор рівня функціонує у сполученні з рівневим зондом	190
3.4	Так функціонує магнітний клапан	190
3.5	Використання пристрою за призначенням	190
4	Встановлення	190
4.1	Монтаж магнітного клапана	190
4.2	Монтаж регулятора рівня	191
4.3	Підключення магнітного клапана до регулятора рівня	191
4.4	Визначення початку додаткової подачі питної води і монтаж рівневого зонда	191
5	Введення в експлуатацію	192
5.1	Панель керування ProfiClear Guard	192
6	Усунення несправності	193
7	Чистка і догляд	193
7.1	Очищення уловлювача бруду	193
8	Збереження пристрою, в т. ч. взимку	193
9	Запасні частини	194
10	Утилізація	194
11	Технічні характеристики	194
12	Символи на пристрої	195

1 Вказівки до цієї інструкції з експлуатації

Придбавши дану продукцію **ProfiClear Guard**, Ви зробили гарний вибір.

Перед першим використанням пристрою ретельно прочитайте інструкцію з експлуатації і ознайомтеся з пристроєм. Всі роботи з даним приладом та на ньому дозволяється проводити тільки при дотриманні умов цієї інструкції по експлуатації.

Обов'язково дотримуйтеся правил техніки безпеки для правильного та безпечного використання пристрою.

Ретельно зберігайте цю інструкцію з експлуатації. У випадку зміни власника передайте йому інструкцію з експлуатації.

1.1 Попередження, що використовуються у цій інструкції з експлуатації

Попереджувальні сигнали в цій інструкції класифікуються за допомогою сигнальних слів, які позначають розмір загрози.



УВАГА!

Вказує на можливу небезпечну ситуацію, яка може призвести до смерті або серйозних травм, якщо її не уникнути.



ОБЕРЕЖНО

Вказує на можливу небезпечну ситуацію, яка може призвести до середніх або легких травм, якщо її не уникнути.



ПРИМІТКА

Вказує на можливу небезпечну ситуацію, яка може призвести до пошкодження майна або нанести шкоду навколишньому середовищу, якщо її не уникнути.

1.2 Примітки, що використовуються у цій інструкції з експлуатації

A Посилання на малюнок, наприклад малюнок А.

→ Посилання на іншу главу.

2 Інструкція з техніки безпеки

2.1 Підключення до мережі

- Електромонтаж повинен відповідати національним будівельним інструкціям і виконуватися тільки кваліфікованими електриками.
- Особа вважається кваліфікованим електриком, тільки якщо вона на підставі професійного навчання, знання й досвіду підходить для виконання й оцінки доручених робіт. Спеціаліст також повинен вміти визначати можливі небезпеки, дотримуватися чинних регіональних і національних норм, приписів і положень.
- У разі виникнення питань і проблем звертайтеся до фахівця-електрика.
- Подовжувачі й розподільники (наприклад, колодки) повинні бути призначені для використання на відкритому повітрі (захищені від водяних бризок).
- Штепсельні роз'єми необхідно захистити від впливу вологи.
- Підключайте прилад тільки до розетки, встановленої згідно з інструкцією.
 - Змонтуйте регулятор рівня і магнітний клапан на безпечній відстані щонайменше 2 м від води.
 - Змонтуйте регулятор рівня і магнітний клапан так, щоб вони були захищені від сонця, дощу і морозу.

2.2 Безпечна робота

- Забороняється тягнути або нести пристрій за електричні кабелі.
- Кабелі слід прокладати так, щоб захистити їх від ушкоджень і не створювати небезпеку падіння для людей.
- Відкривайте корпус пристрою або його компонентів лише за наявності чітких вказівок щодо цього в інструкції.
- Проводьте на пристрої тільки ті роботи, які описані в цій інструкції. Якщо проблеми не вдається усунути, зверніться до авторизованого сервісного центру або, в разі сумнівів, до виробника.
- Для пристрою можна використовувати тільки оригінальні запасні частини й оригінальне оснащення.
- Забороняється змінювати конструкцію пристрою.

2.3 Підведення питної води

- Підключення до ліній подачі питної води повинні відповідати національним нормам. Відповідні роботи дозволяється виконувати тільки спеціалістам з підключення ліній питної води.
- Працівник вважається спеціалістом з підключення ліній питної води, якщо він на основі своєї спеціальної освіти, знань та досвіду має повноваження та права, необхідні для оцінки та проведення доручених йому робіт. Спеціаліст також повинен вміти визначати можливі небезпеки, дотримуватися діючих регіональних і національних норм, приписів і положень.
- У разі виникнення запитань і проблем звертайтеся до спеціаліста з підключення ліній питної води.
- Підключати пристрій дозволено тільки в тому випадку, якщо виконуються усі приписані заходи щодо захисту питної води.
- Подальша подача питної води у систему, вода в якій не є питною, повинна відбуватися тільки через вільний випуск.

3 Опис виробу

3.1 Комплект поставки

<input type="checkbox"/> A	Опис
1	Регулятор рівня
2	Захисний ковпак
3	Магнітний клапан
4	Уловлювач бруду
5	Ущільнення розетки/штекера магнітного клапана
6	Пакет з матеріалом для кріплення
7	Зонд рівня
8	Розетка магнітного клапана

3.2 Основні частини пристрою

<input type="checkbox"/> B	Опис
1	Регулятор рівня для керування зондом рівня - показники і керування магнітним клапаном
3	Магнітний клапан для додаткової подачі питної води
7	Зонд рівня для контролю рівня води у ставку

Не входить в комплект поставки, але необхідний для використання згідно з призначенням:

<input type="checkbox"/> B, C	Опис
9	Вільний випуск питної води у лінію підводу до ставка
10	Лінія підводу до ставка (наприклад, DN 50)
11	Стік ставка

3.3 Так регулятор рівня функціонує у сполученні з рівневим зондом

Регулятор рівня жорстко з'єднаний з рівневим зондом, електроди якого занурюються у ставок, що контролюється. Друге з'єднання встановлено з магнітним клапаном.

Регулятор рівня генерує вимірвальний сигнал, за допомогою якого контролюється напруга між електродами рівневого зонда. Залежно від показника регулятор рівня відкриває або закриває магнітний клапан. Затримка вмикання і вимикання в електроніці запобігає небажаному перемиканню через рух хвиль.

Світлові діоди на дисплеї регулятора рівня сигналізують про стан додаткової подачі питної води.

Чутливість рівневого зонда щодо зміни напруги можна змінити з допомогою регулятора чутливості в регуляторі рівня. На заводі вона налаштована так, щоб зміна не потрібна.

Рівневий зонд працює від безпечної для людини малої напруги 12 В, тому його можна використовувати у плавальних та купальних ставках.

3.4 Так функціонує магнітний клапан

Магнітний клапан перетворює електричний сигнал, який надходить від регулятора рівня, у механічний рух: відкриття чи закриття. У знеструмленому стані магнітний клапан закритий.

3.5 Використання пристрою за призначенням

Використовуйте пристрій, описаний у цій інструкції, лише наступним чином:

- Для захисту ставка від нестачі води використовується вода із мережі питної води.

На прилад поширюються наступні обмеження:

- Подальша подача питної води у ставок повинно відбуватися тільки через вільний випуск.
- У ставка повинен бути стік для відведення зайвої води у каналізацію.
- Експлуатація з дотриманням технічних характеристик. (→ Технічні характеристики)
- Магнітний клапан заборонено використовувати як запобіжний.
- Використовуйте пристрій тільки зі штекерами і кабелями з комплекту поставки.

4 Встановлення

4.1 Монтаж магнітного клапана



ПРИМІТКА

- Описані нижче роботи з монтажу магнітного клапана дозволено виконувати тільки спеціалістові з підведення питної води.
- Зайва вода (у разі переповнення ставка) повинна витікати через стік чи інше пристосування у каналізацію.

Необхідно виконати наступні дії:

D

- Добре промийте лінію подачі води, до якої здійснюватиметься підключення, щоб залишки бруду не могли вплинути на функціонування магнітного клапана.
- Зніміть захисні пробки з обох кінців магнітного клапана.
- Підключіть магнітний клапан до лінії подачі питної води. Стрілка з нижньої сторони клапана повинна вказувати в напрямку потоку питної води.
 - OASE рекомендує: Встановіть уловлювач бруду перед магнітним клапаном, щоб уникнути забруднення, що може стати причиною несправності магнітного клапана.
 - OASE рекомендує: Встановіть магнітний клапан так, щоб магнітна котушка була спрямована вгору. Це підвищує строк служби і зменшує відкладення вапна і бруду.
- Встановіть трубу з зовнішньою різьбою G½ до виходу магнітного клапана (OUT).
- Закінчіть монтаж вільним випуском.

C

- OASE рекомендує: Зробіть так, щоб вода, яка виходить з вільного випуску (9), стікала в ставок через трубу DN 50 (11) або більшу чи через струмковий стік.

4.2 Монтаж регулятора рівня

Усі кабелі жорстко з'єднані з регулятором рівня і не від'єднуються.

Необхідно виконати наступні дії:

E

1. По черзі відкрутіть 4 гвинти прозорої кришки, повернувши на 90° ліворуч, і зніміть прозору кришку (гвинти залишаються у кришці).
2. Вставте чотири гвинти (3,5 × 30 мм) з комплекту поставки через наскрізний отвір і прикрутіть регулятор рівня до відповідної стінки.
3. Поставте прозору кришку і вкрутіть 4 гвинта один за одним, натиснувши і повернувши на 90° праворуч.

4.3 Підключення магнітного клапана до регулятора рівня



УВАГА!

Дотик до оголених електричних проводів може призвести до смерті або серйозних травм.

- Перед проведенням робіт на пристрої витягнути вилку з розетки.
- Магнітний клапан дозволено підключати тільки до спеціальної розетки пристрою.
- Встановлювати розетку пристрою дозволено тільки за відсутності напруги.

Необхідно виконати наступні дії:

F

1. При необхідності поверніть штекер магнітного клапана. Для цього відкрутіть гвинт з накатаною головкою і поверніть штекер магнітного клапана. Потім знову рукою затягніть гвинт з накатаною головкою.
2. Підключіть розетку пристрою з уцілюнням до штекера магнітного клапана та зафіксуйте їх гвинтом з комплекту поставки.
3. Надягніть захисний ковпак на штекер магнітного клапана та розетку приладу та натисніть, щоб захисний ковпак зафіксувався.

4.4 Визначення початку додаткової подачі питної води і монтаж рівневого зонда

G

Додаткова подача питної води активується (Відкрито), коли довгі електроди зонда рівня більше не занурюються у воду.

Додаткова подача питної води припиняється (Закрито), коли усі електроди знову занурюються у воду.

Різниця між двома рівнями води визначається різницею довжини Δl електродів. Кількість питної води, яку потрібно долити, залежить від форми резервуара з водою.

Необхідно виконати наступні дії:

1. Встановіть зонд рівня за допомогою кріпильного фланця та двох гвинтів (не входять у комплект поставки) на відповідну опору (стовп, камінь).
 - OASE рекомендує: Встановіть зонд рівня так, щоб він був захищений від вітру і хвиль, наприклад, всередині вертикальної труби.
2. Налаштуйте зонд рівня. Для цього відкрутіть накидну гайку на кріпильному фланці (поверніть проти годинникової стрілки) і перемістіть зонд на потрібний рівень подачі питної води.
 - Зонд рівня повинен висіти вертикально у воді.
 - Після налаштування затягніть накидну гайку.
3. Прокладіть кабель зонда рівня. Щоб уникнути неправильного спрацювання не прокладайте кабель поряд з іншими кабелями, які використовуються для передачі електроенергії.

5 Введення в експлуатацію



ОБЕРЕЖНО



Під час тривалої експлуатації магнітна котушка може сильно нагріватися. Можливі опіки при торканні.

- Не торкайтеся магнітної котушки.
- Перед початком роботи вимкніть прилад і дайте магнітній котушці охолонути.

Необхідно виконати наступні дії:

- Вставте вилку у розетку.
Тепер пристрій готовий до використання.

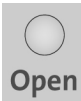
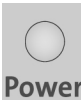
5.1 Панель керування ProfiClear Guard

	Світлодіодний індикатор	Індикатор/Функція
 Close	світлиться	Додаткова подача питної води припинена
 Open	світлиться	Додаткова подача питної води активна
 Power	світлиться	Підключення до мережі встановлено
 Sens		Регулятор чутливості для налаштування чутливості зонда рівня

Перевірка функціонування системи додаткової подачі питної води

Умова:

Вилка не повинна бути вставлена в розетку, індикатор живлення повинен світитися, а рівневий зонд повинен знаходитися у воді.

Необхідно виконати наступні дії:

- Дістаньте рівневий зонд з води. Результат: приблизно через 10 с (затримка при вмиканні) відкриється магнітний клапан. Виконується додаткова подача питної води і світиться світловий діод «Відкрито».
- Занурте усі електроди рівневого зонда у воду. Результат: приблизно через 10 с (затримка при вмиканні) магнітний клапан закриється. Додаткова подача питної води закінчена, світиться світловий діод «Закрито».

Налаштування чутливості рівневого зонда

Через зміну електричної провідності води (наприклад, через використання хімічних домішок) може знадобитися провести налаштування чутливості рівневого зонда.

Умова:

- Вилка вставлена в розетку.
- Рівневий зонд занурений у ставок чи у резервуар з водою зі ставка.

Необхідно виконати наступні дії:

1. Зніміть прозору кришку регулятора рівня. (→ Монтаж регулятора рівня)
2. Поверніть регулятор чутливості «Sens» вліво до упору.
3. Активується додаткова подача питної води і світиться світлодіодний індикатор «Open».
4. Повільно повертайте регулятор чутливості «Sens» праворуч, доки додаткова подача не вимкнеться і не засвітиться світлодіодний індикатор «Close».
5. Поверніть регулятор чутливості приблизно на 1 мм далі праворуч, щоб запобігти можливим неполадкам через зміну електричної провідності води.
6. Встановіть і прикрутіть прозору кришку.

6 Усунення несправності

Несправність	Причина	Усунення
Магнітний клапан не відкривається	Відсутнє підключення до мережі	Підключення регулятора рівня - перевірити мережу
	Відсутня подача струму на магнітний клапан	Підключення регулятора рівня - перевірити магнітний клапан
	Підключення зонда рівня - не працює регулятор рівня	Підключення регулятора рівня - перевірити зонд рівня
	Зонд рівня передає неправильні значення	Перевірити розташування зонда рівня Почистити електроди зонда рівня
	Чутливість зонда рівня надто низька	Збільшити чутливість зонда рівня
	Забруднився магнітний клапан	<ul style="list-style-type: none"> • Почистити магнітний клапан • Встановити уловлювач бруду в лінії подачі питної води перед магнітним клапаном
	Магнітний клапан несправний	Передати магнітний клапан дилерові компанії OASE для ремонту
Магнітний клапан часто відкривається	Втрата води у ставку через відсутність герметичності	Перевірити герметичність ставка

7 Чистка і догляд

- Регулярно, кілька разів на рік перевіряйте рівень води у ставку, а також справність вільного випуску і стоку.
- Регулярно, кілька разів на рік перевіряйте рівневий зонд на наявність відкладень, у разі потреби очищайте його за допомогою щітки.

7.1 Очищення уловлювача бруду

Необхідно виконати наступні дії:

Н

1. Припинити подачу питної води.
2. Викрутити заглушку на уловлювачі бруду.
3. Зняти сито та промити під проточною водою.
4. Вставити сито та накрутити заглушку.
5. Відновити подачу питної води.

8 Збереження пристрою, в т. ч. взимку

Пристрій не морозостійкий. При морозі рівневий зонд і магнітний клапан слід видаляти. Перед зберіганням очистіть усі компоненти і перевірте їх на наявність пошкоджень.

9 Запасні частини

Завдяки оригінальним частинам OASE пристрій знаходиться у безпечному стані та, крім того, працює надійно.

Зображення запасних частин та самі запасні частини можна знайти на нашому інтернет-сайті.



www.oase-livingwater.com/spareparts_INT

10 Утилізація



В К А З І В К А

Цей пристрій заборонено утилізувати разом із побутовими відходами.

- Треба, відрізавши кабель, зробити пристрій неприцездатним і утилізувати через передбачену систему повторного використання.





11 Технічні характеристики

Магнітний клапан		
З'єднання		DIN ISO 228 – G 1/2"
Діапазон тиску		0,15 – 10 бар
Потік (KV)		2,1 м ³ /год.
Напруга і частота магнітної котушки		230 В / 50 – 60 Гц
Споживана потужність		12 / 8 ВА
Температура навколишнього середовища		макс. +40 °С
Температура води		макс. +90 °С
Ступінь захисту		IP 65
Вага		див. регулятор рівня

Зонд рівня		
Температура середовища		макс. +90 °С
Ступінь захисту		IP 68
Вага		див. регулятор рівня

Регулятор рівня		
Вага (загальна)		2,50 кг
Розміри (Д × Ш × В)		120 × 55 × 111 мм
Довжина кабелю для підключення до мережі		2 м
Довжина кабелю магнітного клапана		3 м
Довжина кабелю зонда рівня		20 м
Електродний сигнал, змінний струм		приблизно 12 В / 1,5 мА
Напруга живлення, змінний струм		230 В
Споживана потужність		макс. 2,5 Вт
Ступінь захисту		IP 65

12 Символи на пристрої

IP 68	Пилонепроникний, захищений для постійного занурення
IP 65	Пилонепроникний. Захист від струменів води.
	Захищайте від дії прямого сонячного проміння
	Перед морозами пристрій необхідно демонтувати.
	Використовувати в приміщенні
	Утилізація зі звичайним побутовим сміттям заборонена!
	Прочитайте інструкцію з експлуатації та дотримуйтеся її вказівок.

ПРЕДУПРЕЖДЕНИЕ

- Дети от 8 лет и старше, а также люди с ограниченными физическими, органолептическими или ментальными возможностями, люди с небольшим опытом и объемом знаний могут пользоваться этим устройством, находясь при этом под контролем взрослых или получив от них советы по безопасному обращению с устройством и поняв опасности при работе с ним.
- Дети не должны играть с устройством.
- Дети не должны чистить или ремонтировать устройство без надлежащего контроля со стороны взрослых.
- Прибор должен быть защищен посредством защитного устройства от тока повреждения с максимальным расчетным током 30 мА.
- Подключать устройство к электросети можно только в том случае, когда электрические характеристики устройства совпадают с данными электропитания. Данные устройства указаны на заводской табличке, на упаковке или в данном руководстве.
- Возможен смертельный исход или серьезные травмы вследствие поражения током! Прежде чем дотронуться до воды, отсоедините от электросети все приборы, находящиеся в воде.
- Нельзя пользоваться устройством, если его корпус или электрокабели повреждены.
- Устройство можно эксплуатировать только тогда, когда в воде не находятся люди.
- Перед началом работ с прибором необходимо вынуть сетевой штекер из розетки.

Содержание

1	Указания к настоящему руководству по эксплуатации	198
1.1	Предупреждающие указания в данном руководстве	198
1.2	Ссылки с данным руководстве	198
2	Указания по технике безопасности	198
2.1	Электрическое соединение	199
2.2	Безопасная эксплуатация	199
2.3	Подключение питьевой воды	199
3	Описание изделия	199
3.1	Объем поставки	199
3.2	Схема устройства	199
3.3	Так работает регулятор уровня вместе с зондом уровня	200
3.4	Так работает электромагнитный клапан	200
3.5	Использование прибора по назначению	200
4	Подключение	201
4.1	Монтаж электромагнитного клапана	201
4.2	Установить регулятор уровня	201
4.3	Подсоединение электромагнитного клапана к регулятору уровня	202
4.4	Определение уровня начала подпитки питьевой водой и монтаж зонда уровня	202
5	Пуск в эксплуатацию	202
5.1	Пульт управления ProfiClear Guard	203
6	Исправление неисправности	204
7	Очистка и уход	204
7.1	Почистить грязеуловитель	204
8	Хранение на складе/хранение в зимнее время	204
9	Запчасти	204
10	Утилизация	205
11	Технические данные	205
12	Символы на приборе	205

1 Указания к настоящему руководству по эксплуатации

Приобретая данную продукцию **ProfiClear Guard**, Вы сделали хороший выбор.

Перед первым использованием прибора тщательно прочитайте инструкцию по эксплуатации и ознакомьтесь с прибором. Все работы с данным прибором и на нем разрешается проводить только при соблюдении условий данного руководства по эксплуатации.

Для обеспечения правильной и безопасной эксплуатации обязательно соблюдайте инструкции по технике безопасности.

Тщательно храните данную инструкцию по эксплуатации. В случае изменения владельца, передайте ему также и инструкцию по эксплуатации.

1.1 Предупреждающие указания в данном руководстве

Классификация предупредительных указаний в данном руководстве происходит сигнальными словами, которые отображают степень опасности.



ПРЕДУПРЕЖДЕНИЕ

Указывает на возможную опасность, следствием которой может стать смерть или тяжелые травмы, если не будут приняты соответствующие меры.



ОСТОРОЖНО

Указывает на возможную опасность, следствием которой могут стать травмы легкой и средней тяжести, если не будут приняты соответствующие меры.



УКАЗАНИЕ

Указывает на возможную опасность, следствием которой может стать материальный или экологический ущерб, если не будут приняты соответствующие меры.

1.2 Ссылки с данным руководстве

A Ссылка на рисунок, напр. рис. А.

→ Ссылка на другую главу.

2 Указания по технике безопасности

2.1 Электрическое соединение

- Электромонтаж должен соответствовать национальным строительным инструкциям и должен производиться только квалифицированными электриками.
- Лицо считается квалифицированным электриком, только когда оно на основании профессионального обучения, знания и опыта подходит для выполнения и оценки порученных работ. Выполнение работы в качестве специалиста включает в себя знание возможных опасностей и соблюдение определенных региональных и национальных норм, директив и предписаний.
- При возникновении вопросов и проблем обращайтесь к специалисту-электрику.
- Удлинитель и распределители (например, колодки) должны быть предназначены для использования на открытом воздухе (защищены от водяных брызг).
- Защищайте штекерные соединения от влаги.
- Устройство нужно подключать только к правильно установленной розетке.
 - Регулятор уровня и электромагнитный клапан должны быть смонтированы на безопасном расстоянии - минимум 2 м до воды.
 - Смонтируйте регулятор уровня и электромагнитный клапан в месте, защищенном от солнца, дождя и мороза.

2.2 Безопасная эксплуатация

- Запрещается носить или тянуть устройство за кабель
- Прокладку кабеля выполняйте с защитой от повреждений и так, чтобы через него нельзя было споткнуться.
- Открывайте корпус устройства или принадлежащие к нему части только тогда, когда в настоящем руководстве по эксплуатации на это четко указано.
- В устройстве нужно выполнять только те работы, которые описаны в настоящем руководстве по эксплуатации. Если трудности в работе устройства не устраняются, тогда просим обратиться в авторизованную сервисную службу или в случае сомнения прямо к изготовителю.
- Используйте для устройства только оригинальные запасные части и принадлежности.
- Выполнять технические изменения на устройстве запрещается.

2.3 Подключение питьевой воды

- Монтаж подсоединений питьевой воды должен соответствовать национальным предписаниям по монтажу; его разрешается выполнять только специалистам по таким работам.
- Лицо считается специалистом по монтажу подсоединений питьевой воды, если оно на основании профессионального обучения, знания и опыта подходит для выполнения и оценки порученных работ и уполномочено на это. Выполнение работы в качестве специалиста включает в себя знание возможных опасностей и соблюдение определенных региональных и национальных норм, директив и предписаний.
- При возникновении вопросов и проблем обращайтесь к специалисту по монтажу подсоединений питьевой воды.
- Подсоединение устройства разрешено, только если соблюдены все предписанные меры для защиты питьевой воды.
- Дальнейшее направление питьевой воды в систему непитьевой воды разрешается выполнять только через свободный слив.

3 Описание изделия

3.1 Объем поставки

<input type="checkbox"/> A	Описание
1	Регулятор уровня
2	Защитный колпачок
3	Электромагнитный клапан
4	Грязеуловитель
5	Уплотнение, штепсельное гнездо для электромагнитного клапана - штекер электромагнитного клапана
6	Пакет с крепежным материалом
7	Зонд уровня
8	Штепсельное гнездо для электромагнитного клапана

3.2 Схема устройства

<input type="checkbox"/> B	Описание
1	Регулятор уровня для обработки сигналов измерения от зонда уровня и для управления электромагнитным клапаном
3	Электромагнитный клапан для подпитки питьевой водой
7	Зонд уровня для контроля уровня воды в водоеме

Не входит в комплект поставки, однако является обязательным при использовании по назначению:

<input type="checkbox"/> B, C	Описание
9	Свободный слив питьевой воды в питающую линию для водоема
10	Питающая линия для водоема (напр. Ду 50)
11	Устройство перелива в водоем

3.3 Так работает регулятор уровня вместе с зондом уровня

Регулятор уровня постоянно связан с зондом уровня, который своими электродами погружён в контролируемый водоём. Второе подсоединение предназначено для электромагнитного клапана.

Регулятор уровня вырабатывает измерительный сигнал, который позволяет контролировать напряжение, имеющееся между электродами зонда уровня. Регулятор уровня открывает или закрывает электромагнитный клапан в зависимости от значения измерения. Задержка включения и выключения в блоке электронике препятствует нежелательным процессам переключения из-за движения волн.

Светодиоды на индикаторе регулятора уровня сигнализируют о соответствующем состоянии подпитки питьевой водой.

Восприимчивость зонда уровня ("чувствительность") к изменению напряжения можно изменить регулировкой чувствительности в регуляторе уровня. Чувствительность установлена заводом-изготовителем так, что изменение не требуется.

Зонд уровня работает с безопасным для человека малым напряжением 12 В, поэтому его разрешается использовать в плавательных и купальных водоёмах.

3.4 Так работает электромагнитный клапан

Электромагнитный клапан преобразует электрический сигнал, поступающий от регулятора уровня, в механическое движение открывания или закрывания. Электромагнитный клапан в обесточенном состоянии закрыт.

3.5 Использование прибора по назначению

Описанный в данном руководстве по эксплуатации продукт разрешается использовать только следующим образом:

- Как защита водоёма от недостатка воды путём подачи (подпитки) воды из сети питьевой воды.

На прибор распространяются следующие ограничения:

- Дальнейшее направление питьевой воды к водоёму разрешается выполнять только через свободный слив.
- На водоёме должно быть устройство перелива, отводящее избыточную воду в канализацию.
- Эксплуатация при соблюдении технических данных. (→ Технические данные)
- Запрещается использовать электромагнитный клапан в качестве предохранительного.
- Устройство разрешается использовать только с разъёмами и кабелями из комплекта.

4 Подключение

4.1 Монтаж электромагнитного клапана



УКАЗАНИЕ

- Описанный ниже монтаж электромагнитного клапана разрешается выполнять только специалисту по подключению к линии питьевой воды.
- Избыточная вода (переполняющая водоем) должна иметь возможность вытекать через устройство перелива в водоеме или через другое пригодное защитное устройство в канализацию.

Необходимо выполнить следующие действия:

D

- Тщательно промойте предусмотренную для подключения линию для питьевой воды, чтобы грязь не нарушила работу электромагнитного клапана.
- Снимите защитные пробки с обоих концов электромагнитного клапана.
- Подсоедините электромагнитный клапан к линии для питьевой воды. Стрелка на нижней стороне клапана должна показывать направление протекания питьевой воды.
 - Компания OASE рекомендует: Грязеуловитель нужно устанавливать перед магнитным клапаном, чтобы не допустить загрязнения и последующего выхода магнитного клапана из строя.
 - Компания OASE рекомендует: Установите электромагнитный клапан так, чтобы индукторная катушка была сверху. Это увеличивает срок службы и уменьшает отложения извести и грязи.
- Установите трубу с внешней резьбой G½ на выходе (OUT) электромагнитного клапана.
- Завершите монтаж установкой свободного слива.

C

- Компания OASE рекомендует: Направьте воду, текущую из свободного слива (9), через трубу с диаметром Ду 50 (11) или больше или через небольшой водоток в водоем.

4.2 Установить регулятор уровня

Все кабели жёстко подсоединены к регулятору уровня, и их невозможно отсоединить.

Необходимо выполнить следующие действия:

E

1. Открутите один за одним 4 винта на прозрачной крышке поворотом влево на 90° градусов и снимите эту прозрачную крышку (винты должны оставаться в крышке).
2. Каждый из этих четырех винтов (3,5 × 30 мм) из комплекта поставки вставьте в одно сквозное отверстие и прикрутите регулятор уровня на подходящей стенке.
3. Положите прозрачную крышку на прежнее место и прочно закрутите один за другим 4 винта, прижимая их и поворачивая вправо на 90° градусов.

4.3 Подсоединение электромагнитного клапана к регулятору уровня



ПРЕДУПРЕЖДЕНИЕ

Прикосновение к токопроводящим проводам может привести к смерти или к тяжелым травмам.

- Перед началом работ с прибором необходимо вынуть сетевой штекер из розетки.
- Электромагнитный клапан разрешается подсоединять только к специальному штепсельному гнезду устройства.
- Вставлять штекер в штепсельное гнездо устройства разрешается только в обесточенном его состоянии.

Необходимо выполнить следующие действия:

F

1. Если нужно, поверните штекер магнитного клапана. Для этого нужно сначала открутить винт с накатанной головкой, а потом повернуть штекер магнитного клапана. В завершении затяните рукой винт с накатанной головкой.
2. Штепсельное гнездо устройства вместе с уплотнением насадите на штекер магнитного клапана и закрепите любым другим винтом.
3. Насадите защитные колпачки на штекер магнитного клапана и на штепсельное гнездо устройства, надавите на них, чтобы защитные колпачки защелкнулись.

4.4 Определение уровня начала подпитки питьевой водой и монтаж зонда уровня

G

Подпитка питьевой водой включается ("Open"), когда длинные электроды зонда уровня больше не погружены в воду.

Подпитка питьевой водой заканчивается ("Close"), когда все электроды снова окажутся погруженными в воду.

Разница между обоими уровнями воды задается разницей в длине электродов Δl . Объем подпитываемой питьевой воды для компенсации зависит от имеющегося вида емкости для воды.

Необходимо выполнить следующие действия:

1. Закрепите зонд уровня с помощью крепежного фланца и двух винтов (в комплект поставки не входят) на подходящем основании (свая, камень).
 - Компания OASE рекомендует: Зонд уровня нужно монтировать в защищенном от ветра и волн положении, напр. внутри стояковой трубы.
2. Выровняйте зонд уровня. Для этого открутите накидную гайку с крепежного фланца (поворачивайте против часовой стрелки) и передвиньте зонд уровня на нужную вам высоту для контроля за подпиткой питьевой воды.
 - Зонд уровня должен находиться в воде вертикально.
 - После выравнивания накидную гайку нужно снова затянуть.
3. Проложите кабель зонда уровня. Чтобы не допустить неправильного срабатывания из-за помех, запрещается прокладывать этот кабель вместе с другими токоведущими электрокабелями.

5 Пуск в эксплуатацию



ОСТОРОЖНО





При длительной работе поверхность электромагнитной катушки может сильно нагреться. При контакте можно обжечься.

- Не прикасайтесь к электромагнитной катушке.
- Перед началом работы устройство выключите и дайте электромагнитной катушке охладиться.

Необходимо выполнить следующие действия:

- Вставьте сетевой штекер в розетку.
Устройство теперь готово к работе.

5.1 Пульт управления ProfiClear Guard

	Светодиодный индикатор	Индикация / функция
	Светится	Подпитка питьевой водой закончена
	Светится	Подпитка питьевой водой включена
	Светится	Выполнено подключение к электросети
		Регулятор чувствительности для настройки чувствительности зонда уровня

Проверка действия подпитки питьевой водой

Исходное условие:

Сетевой штекер вставлен, светодиод "Питание" горит, и зонд уровня находится в воде.

Выполните следующее:

- Извлеките зонд уровня из воды. Результат: электромагнитный клапан откроется через прим. 10 с (задержка включения). Начнётся подача питьевой воды, и загорится светодиод "Открыто".
- Все электроды зонда уровня погрузите в воду. Результат: электромагнитный клапан будет закрыт через прим. 10 с (задержка выключения). Подпитка питьевой водой прекратится, и загорится светодиод "Закрыто".

Регулировка чувствительности зонда уровня

Изменившаяся электропроводность воды (например, из-за химических примесей) может потребовать выполнения юстировки чувствительности зонда уровня.

Исходное условие:

- Сетевой штекер вставлен.
- Зонд уровня погружён в водоём или в ёмкость с водой из этого водоёма.

Необходимо выполнить следующие действия:

1. Снимите прозрачную крышку с регулятора уровня. (→ Установить регулятор уровня)
2. Поверните влево до упора регулятор чувствительности "Sens".
3. Включается подпитка питьевой водой и начинает светиться светодиод "Open".
4. Медленно поворачивайте регулятор чувствительности «Sens» вправо, пока не отключится подпитка и не засветится светодиод "Close".
5. Регулятор чувствительности поверните чуть дальше вправо прим. на 1 мм, чтобы предотвратить возможные помехи из-за изменения электропроводности воды.
6. Положите прозрачную крышку на прежнее место и прикрутите ее.

6 Исправление неисправности

Неисправность	Причина	Устранение неисправности
Электромагнитный клапан не открывается.	Прервано соединение с электросетью	Проверьте соединение регулятора уровня с электросетью
	Прервана подача электропитания на электромагнитный клапан	Проверьте соединение регулятора уровня с электромагнитным клапаном
	Прервано соединение зонда уровня с регулятором уровня	Проверьте соединение регулятора уровня с зондом уровня
	Зонд уровня выдает неправильные данные	Проверьте позицию зонда уровня Почистите электроды зонда уровня
	Чувствительность зонда уровня недостаточная	Установите более высокую чувствительность зонда уровня.
	Загрязнился электромагнитный клапан	<ul style="list-style-type: none"> • Почистите электромагнитный клапан • Установите грязеуловитель в линию подачи питьевой воды перед электромагнитным клапаном.
	Поврежден электромагнитный клапан	Отправьте электромагнитный клапан в ремонт официальному дилеру компании OASE.
Электромагнитный клапан часто открывается	Водоем теряет воду через неплотное место. Проверьте водоем на герметичность.	

7 Очистка и уход

- Регулярно несколько раз в году контролируйте уровень воды в водоеме и работоспособность устройств свободного слива и перелива.
- Регулярно несколько раз в год проверяйте зонд уровня на предмет отложений и по ситуации чистите щёткой.

7.1 Почистить грязеуловитель

Необходимо выполнить следующие действия:

Н

1. Перекройте подачу питьевой воды.
2. Открутите защитный колпачок на грязеуловителе.
3. Выньте сеточный фильтр и промойте его под проточной водой.
4. Вставьте сеточный фильтр на прежнее место и закрутите защитный колпачок.
5. Включите подачу питьевой воды.

8 Хранение на складе/хранение в зимнее время

Устройство не защищено от мороза. Зонд уровня и электромагнитный клапан следует извлечь при возможности мороза. Все компоненты следует перед помещением на хранение вычистить и проверить на повреждения.

9 Запчасти

Благодаря оригинальным запчастям фирмы OASE устройство безопасно и надежно в работе. Рисунки и списки запчастей вы найдете на нашей интернет-странице.



www.oase-livingwater.com/zapasnyechasti

10 Утилизация



УКАЗАНИЕ

Не утилизировать данный прибор вместе с домашним мусором!

- Выведите устройство из работы, обрежьте его кабель, и утилизируйте через предусмотренную для этого систему возврата.

11 Технические данные

Электромагнитный клапан		
Место подключения		DIN ISO 228 – G ½ дюйма
Область давления		0,15 – 10 бар
Расход (пропускная способность)		2,1 м³/ч
Напряжение и частота на электромагнитной катушке		230 В / 50 - 60 Гц
Потребляемая мощность		12 / 8 ВА
Температура окружающего воздуха		макс. +40 °С
Температура воды		макс. +90 °С
Класс защиты		IP 65
Вес		см. регулятор уровня

Зонд уровня		
Температура рабочей среды		макс. +90 °С
Класс защиты		IP 68
Вес		см. регулятор уровня

Регулятор уровня		
Вес (общий вес)		2,50 кг
Габаритные размеры (Д × Ш × В)		120 мм × 55 мм × 111 мм
Длина кабеля, подсоединение к сети		2 м
Длина кабеля, электромагнитный клапан		3 м
Длина кабеля, зонд уровня		20 м
Сигнал электродов, переменный ток (АС)		прим. 12 В перем.тока / 1,5 мА
Электропитание, переменный ток (АС)		230 В
Потребляемая мощность		макс. 2,5 Вт
Класс защиты		IP 65

12 Символы на приборе

IP 68	Пыленепроницаемый, герметичный при длительном погружении
IP 65	Пыленепроницаемый. Герметичный от водяных струй.
	Защищайте от прямого воздействия солнечных лучей
	При наступлении заморозков устройство нужно демонтировать.
	Применяйте только внутри помещения
	Не выбрасывайте с обычным бытовым мусором
	Прочитайте и выполняйте положения руководства по эксплуатации

**警告**

- 如果有监督人或经指导已获得有关安全使用设备的知识，了解由此可能产生的风险，本机可以由 8 岁以上的儿童，以及肢体、感官或心智能力较低或缺乏经验和知识的成人操作。
- 切勿让儿童玩耍本产品。
- 在无人监督的情况下不得让儿童进行清洁和用户维护工作。
- 该设备必须由最大设计故障电流为 **30mA** 的漏电断路器提供保护。
- 只有当设备的电气数据和电源的电气数据一致时，才允许连接设备。设备数据位于设备的铭牌、包装上或在该说明书中。
- 电击可导致死亡或重伤。放入水中之前，将水中的所有电子设备与电网分开。
- 当电线或外壳损坏时，不得使用设备。
- 只有在水里无人时才能运行设备。
- 在设备上作业前，请拔出电源插头。

目录

1	本使用说明书的注意事项.....	208
1.1	本说明书中的警告信息.....	208
1.2	本说明书中的注意事项.....	208
2	安全说明.....	208
2.1	电气连接.....	208
2.2	安全操作.....	208
2.3	安装饮用水.....	209
3	产品介绍.....	209
3.1	包装配件.....	209
3.2	设备概述.....	209
3.3	连接了水位探头的水位调节器的工作原理.....	209
3.4	电磁阀的工作原理.....	209
3.5	按规定使用.....	210
4	安装.....	210
4.1	安装电磁阀.....	210
4.2	安装液位控制器.....	210
4.3	把电磁阀接在水位调节器上.....	211
4.4	确定补充饮用水时的开始补充水位并安装水位探头.....	211
5	投入使用.....	211
5.1	ProfiClear Guard 的操作面板.....	212
6	故障排除.....	213
7	清洁和保养.....	213
7.1	清洁集尘器.....	213
8	存放/过冬.....	213
9	备件.....	213
10	丢弃处理.....	214
11	技术数据.....	214
12	设备上的标识.....	214

1 本使用说明书的注意事项

购买本产品，**ProfiClear Guard**是您的正确选择。

首次使用本设备之前请仔细阅读本使用说明书并熟悉本设备。

所有在本设备上的工作以及用本设备从事的工作都必须按照本说明书进行。

请务必遵守安全注意事项，以便正确及安全地使用设备。

请妥善保管本使用说明书。转让设备时请连同本使用说明书一起转交。

1.1 本说明书中的警告信息

使用表明危险程度的信号词，将本手册中的警告说明进行分类。



警告

识别出一个可能发生的危险情况，若避免该情况，则可能导致死亡或严重受伤。



小心

识别出一个可能发生的危险情况，若避免该情况，则可能导致中度或轻微受伤。



提示

识别出一个可能发生的危险情况，若避免该情况，则可能导致财产损失或环境破坏。

1.2 本说明书中的注意事项

□ A 参考插图，比如图 A。

→ 引用另一章。

2 安全说明

2.1 电气连接

- 电气安装必须符合国家安装规定，并且只能由专业电工施行。
- 专业电工基于其专业训练、知识和经验有能力 and 权限评估并完成委托给他的工作。专业人员的工作也包括识别可能的危险以及遵守相关的地区性和国家性标准、细则和规章制度。
- 如有疑问或问题，请您咨询专业电工。
- 延长电缆和电源分配器（如接线板）必须适合露天使用（防溅）。
- 防止插座连接器受潮。
- 只能将设备连接到按规定安装的插座上。
 - 安装水位调节器和电磁阀时，使之与水的安全距离至少为 2 m。
 - 水位调节器和电磁阀的安装，要遮阳、防雨和防冻。

2.2 安全操作

- 不要用设备的电源线牵拉设备。
- 敷设电线时保护其不受损坏并且注意，不要绊倒任何人。
- 只有当该说明书中明确要求时，才能打开设备外壳或相关部件。
- 只能在设备上进行本说明书中所述的工作。如果无法解决问题，请联系已授权的客服点，若仍有疑问，请咨询制造商。
- 只能使用设备的原装配件和备件。
- 请勿在设备上进行任何技术更改。

2.3 安装饮用水

- 饮用水设施的安装必须符合国家安装规定，并且只允许由饮用水设施专业人员实施。
- 饮用水设施专业人员指，接受过专业培训、具备专业知识和经验、有能力和权力评估和实施其所承担的工作。作为专业人员的工作还包括识别可能的危险和遵守当地和国家的相关标准、规范和规定。
- 如果有疑问和问题，请联系饮用水设施专业人员。
- 只有在采取了所有饮用水保护措施的情况下，才允许连接设备。
- 把饮用水进一步导入非饮用水系统只允许通过开放式出口进行。

3 产品介绍

3.1 包装配件

□ A	说明
1	液位控制器
2	防护盖
3	电磁阀
4	集尘器
5	电磁阀插座 - 电磁阀插头 密封件
6	含固定材料的袋子
7	液位探头
8	电磁阀插座

3.2 设备概述

□ B	说明
1	用于处理液位探头的液位控制器 - 电磁阀的测量值和控制
3	饮用水补偿罐的电磁阀
7	用于控制池塘水位的液位探头

不包括在交付范围内，但对于预期用途是必不可少的：

□ B, C	说明
9	池塘供应管线的饮用水自由流出口
10	通往池塘的供应管线（例如：DN 50）
11	池塘溢水口

3.3 连接了水位探头的水位调节器的工作原理

水位调节器与水位探头固定连接，水位探头与其电极一起浸入要监测的水池。水位调节器还与电磁阀连接。

水位调节器发出测量信号，利用该信号监测水位探头电极之间存在的电压。水位调节器根据测量值打开或者关闭电磁阀。电子装置的接通和关闭延时可防止波动造成不希望发生的开关过程。

水位调节器显示屏上的指示灯指示饮用水补充装置的相应状态。

水位探头对电压变化的敏感性 ("灵敏度")

可通过水位调节器内的灵敏度调节器来改变。灵敏度在出厂前已设置好，不需要修改。

水位探头使用对人没有危险的 12V 低电压运行，因而可用于游泳池和洗澡池塘。

3.4 电磁阀的工作原理

电磁阀把水位调节器发出的电信号转化成机械打开和关闭动作。在无电流状态下，电磁阀关闭。

3.5 按规定使用

说明书中的所述产品只能用于下列用途：

- 通过从饮用水网补水，来防止池塘缺水。
- 以下限制条件适用于本设备：
- 把饮用水导入池塘只能通过开放式出口。
- 池塘必须具有一个溢流口，把多余的水排入下水道。
- 必须在遵守技术数据的前提下运行。(→ 技术数据)
- 电磁阀不允许用做安全阀。
- 设备只能使用所附带的插头和电缆运行。

4 安装

4.1 安装电磁阀



提示

- 下述电磁阀的安装只能由安装饮用水的专业人员进行。
- 多余的水 (池塘溢水) 必须能够通过池塘溢水或其他合适的保护措施排入污水系统。

步骤如下：

D

- 彻底冲洗饮用水供应管线，以使污垢残留物不会干扰电磁阀的功能。
- 从电磁阀的两端拆下保护插头。
- 将电磁阀连接到饮用水供应管线。阀底部的箭头必须指向饮用水的流动方向。
 - OASE 建议：在电磁阀前面安装集尘器，以避免污染，从而干扰电磁阀。
 - OASE 建议：安装电磁阀，使磁线圈指向朝上。这可延长使用寿命，同时减少石灰和污垢沉积。
- 使用外螺纹 G $\frac{1}{2}$ 将管道安装到电磁阀出口 (OUT)。
- 自由流出口的完整装配。

C

- OASE 建议：将从自由流出口 (9)流出的水通过 DN 50 管 (11) 或更大的管道，或者流入池塘。

4.2 安装液位控制器

所有电缆都已经固定连接在水位调节器上，不能拆下来。

步骤如下：

E

1. 将透明盖的 4 个螺钉依次向左旋转 90° 松开，然后拆下透明盖 (螺钉仍留在盖中)。
2. 将交付范围内的四个螺钉 (3.5 × 30 mm) 穿过一个通孔，然后将液位控制器拧到合适的墙上。
3. 重新安装透明盖，依次按下 4 个螺钉并向右旋转 90° 拧紧。

4.3 把电磁阀接在水位调节器上



警告

接触带电导体可能会导致死亡或重伤。

- 在设备上作业前，请拔出电源插头。
- 电磁阀只能在专用设备插座上操作。
- 设备插座只能处于无电压状态。

步骤如下：

F

1. 必要时，拧紧电磁阀插头。为此，需要松开滚花螺钉并转动电磁阀插头。然后将滚花螺钉用力拧紧。
2. 将带有密封件的设备插座插入电磁阀插头，并用附带的螺钉固定。
3. 将保护盖滑到电磁阀插头和设备插座上，然后按压以使保护盖卡入到位。

4.4 确定补充饮用水时的开始补充水位并安装水位探头

G

当液位探头的长电极不再浸入水中时，将激活饮用水补偿供给（“打开”）。

当液位探头的长电极浸入水中时，将停止饮用水补偿供给（“关闭”）。

两个水位之间的水位差由电极的长度差 Δl 确定。补偿的饮水量与储水器的特殊形状有关。

步骤如下：

1. 通过安装法兰和两个螺钉（不包括在交付范围内）将液位探头安装在合适的支架（柱子，滑块）上。
 - OASE 建议：将液位探头安装在不受风吹浪打的地方，例如：立管内部。
2. 对齐液位探头。为此，松开安装法兰上的锁紧螺母（逆时针旋转），然后根据饮用水供应所需移动液位探头。
 - 液位探头必须垂直悬挂在水中。
 - 对齐后，拧紧锁紧螺母。
3. 布线液位探头的电缆。为避免因干扰信号导致电路故障，请勿将本电缆与其他带电电缆一起布线。

5 投入使用



小心

长时间运行时，磁线圈会变得很热。接触时可能会烫伤。

- 请勿触摸磁线圈。
- 在开始工作之前，请关闭设备并让磁线圈冷却。

步骤如下：

- 把电源插头插入插座。
这时设备准备就绪。

5.1 ProfiClear Guard 的操作面板

	LED	显示/功能
	亮起	饮用水补偿供给结束
	亮起	饮用水补偿供给激活
	亮起	建立电源连接
		用于调整液位探头灵敏度的灵敏度控制器

检查饮用水补充装置的功能

前提条件:

电源插头已插入, “Power” (电源) 指示灯亮起并且水位探头位于水中。

操作步骤如下:

- 从水中抽出水位探头。结果: 大约 10 秒后 (接通延迟) 电磁阀打开。补充饮用水, 并且 “Open” (打开) 指示灯亮起。
- 水位探头的所有电极都浸入水中。结果: 大约 10 秒后 (关闭延迟) 电磁阀关闭。饮用水补充结束, “Close” (关闭) 指示灯亮起。

调节水位探头的灵敏度

如果水的电导率改变 (例如因化学添加剂), 则可能需要调整水位探头的灵敏度。

前提条件:

- 电源插头已插入。
- 水位探头或者已浸入池塘, 或者已浸入盛有池塘水的水箱中。

步骤如下:

1. 取下液位控制器的透明盖。(→ 安装液位控制器)
2. 将灵敏度控制器 “Sens” 转到左止点。
3. 饮用水补偿供给激活, LED “打开” 亮起。
4. 顺时针缓慢旋转灵敏度控制器 “Sens”, 直到取消补偿供给并且 LED “关闭” 亮起。
5. 将灵敏度控制器向右旋转约 1 mm, 以防止由于水的电导率变化而造成的干扰。
6. 安装透明盖并拧紧。

6 故障排除

故障	原因	对策
电磁阀未打开	电源连接中断	连接液位控制器 - 检查电源
	电磁阀供电中断	连接液位控制器 - 检查电磁阀
	连接液位探头 - 中断液位控制器	连接液位控制器 - 检查液位探头
	液位探头传输不正确的值	检查液位探头的定位
		清洁液位探头电极
	液位探头的灵敏度不够	调整液位探头灵敏度，使其更精细
电磁阀脏污		<ul style="list-style-type: none"> • 清洁电磁阀 • 将集尘器安装在电磁阀前面的饮用水供应中
	电磁阀损坏	将电磁阀返还给 OASE 授权经销商进行维修
电磁阀经常打开	池塘因漏水而失水	检查池塘是否漏水

7 清洁和保养

- 每年定期检查几次池塘水位以及开放式出口和溢流口的功能。
- 每年定期检查几次水位探头上是否有沉积物，必要时用刷子刷干净。

7.1 清洁集尘器

步骤如下：

H

1. 锁定饮用水供应。
2. 松开集尘器上的堵头。
3. 拆下滤网并在流水下清洗。
4. 插入滤网并拧紧堵头。
5. 释放饮用水供应。

8 存放/过冬

设备不是防冻型。结冰时，必须拆下水位探头和电磁阀。存放之前，清洁所有构件并检查是否损坏。

9 备件

使用 OASE

原厂零件可保持设备的安全性和持续的运行可靠性。

。

备件图纸和备件均可在我们的网站上获取。



www.oase-livingwater.com/spareparts_INT

10 丢弃处理



提示

本设备不得按生活垃圾进行废弃处理。

- 剪断电线使本设备无法再使用，并通过专门的回收系统进行废弃处理。

11 技术数据

电磁阀		
接口		DIN ISO 228 - G 1/2"
压力范围		0.15 bar - 10 bar
流量 (KV)		2.1 m³/h
磁线圈的电压和频率		230 V / 50 - 60 Hz
功率消耗		12 / 8 VA
环境温度		最大 +40 ° C
水温		最大 +90 ° C
防护等级		IP 65
重量		参见液位控制器

液位探头		
介质温度		最大 +90 ° C
防护等级		IP 68
重量		参见液位控制器

液位控制器		
重量 (净重)		2.50 kg
尺寸 (长×宽×高)		120 mm × 55 mm × 111 mm
电源连接的电缆长度		2 m
电磁阀电缆长度		3 m
液位探头电缆长度		20 m
交流电电极信号 (AC)		约 12 V AC / 1.5 mA
交流电电源电压 (AC)		230 V
功率消耗		最大 2.5 W
防护等级		IP 65

12 设备上的标识

IP 68	防尘，防止长期下潜
IP 65	防尘，防止水射流。
	防止阳光直接照射
	在霜冻时拆除设备。
	在室内使用
	不可按普通生活垃圾处置
	请阅读并遵守使用说明



OASE GmbH · www.oase-livingwater.com
Tecklenburger Straße 161 · 48477 Hörstel · Postfach 20 69 · 48469 Hörstel · Germany

CE

18154/12-19