

ASIN AQUA Home Pro Oxy

2025

PROFESIONÁLNÍ ŘÍZENÍ BAZÉNOVÉ
TECHNOLOGIE PRO SOUKROMÉ BAZÉNY



PŘIPRAVENO PRO
aseko.cloud

POOL
Live

POOL
Rem



Základní bezpečnostní pokyny

Tento uživatelský manuál obsahuje základní bezpečnostní pokyny a informace, které je potřeba dodržovat při montáži, uvádění do provozu a údržbě zařízení. Proto si ho musí bezpodmínečně přečíst každá osoba, která provádí montáž, údržbu či uvádí zařízení do provozu, a musí být přístupný každému uživateli tohoto zařízení. Kromě toho je nutné dodržovat všechny další bezpečnostní informace uvedené v tomto manuálu. Přečtěte si ho a dodržujte všechny instrukce. Abyste minimalizovali rizika poranění, nedovolte dětem používat tento výrobek. Nedodržení bezpečnostních pokynů může mít za následek ohrožení osob, životního prostředí a zařízení. Nedodržení bezpečnostních pokynů bude mít za následek ztrátu případného nároku na náhradu škody.

Nedostatečná kvalifikace obsluhy zařízení

Nebezpečí při nedostatečné kvalifikaci obsluhy zařízení – možné následky: zranění, vážné materiální škody.

- Provozovatel systému musí dbát na požadovanou úroveň kvalifikace.
- Veškeré práce smí provádět pouze odpovídajícím způsobem kvalifikované osoby.
- Přístup do systému musí mít pouze kvalifikované osoby, např. pomocí přístupových kódů a hesel.

Předávkování chemickými prostředky

I přes komplexní bezpečnostní funkce zařízení ASIN AQUA Home Pro Oxy může dojít k předávkování chemickými látkami v důsledku poruchy sondy nebo jiných chyb. Možné následky: Zranění nebo rozsáhlé materiální škody.

- Navrhňte instalaci tak, aby při poruše sondy nebo jiné chybě nemohlo dojít k nekontrolovanému dávkování, a/nebo aby bylo nekontrolované dávkování rozpoznáno a zastaveno dříve, než dojde ke škodě.
- Nekontrolované předávkování chemikáliemi může ohrozit zdraví a způsobit materiální škody. Přestože zařízení obsahuje řadu bezpečnostních prvků, nelze vyloučit, že v případě poruchy měřicích sond nebo celého zařízení může dojít k předávkování chemickými látkami. Zařízení instalujte tak, aby nekontrolované předávkování chemickými látkami nebylo možné a aby nekontrolované předávkování bylo zjištěno včas, než způsobí škodu. Je nutné používat chemické prostředky v takových koncentracích a zásobních množstvích, aby při případném předávkování nevznikla ve vodě jejich nebezpečná koncentrace. Nepoužívejte chemické produkty v příliš velkých baleních nebo s příliš vysokou koncentrací.

Plynný chlór vzniká při dávkování ve stojaté vodě, pokud nejsou dávkovací výstupy uzavřeny přes filtrační čerpadlo

Je-li kontrolní průtokoměr zařízení zablokovaný nebo porouchaný, existuje riziko dávkování chemických prostředků do stojící vody. V takovém případě vzniká smícháním chlorové desinfekce a prostředku na snižování pH jedovatý plynný chlór. Chemické prostředky nesmí být dákovány do stojící vody.

Neporozumění bezpečnostním pokynům a informacím

Nedodržení informačního textu může vést k nebezpečí. Možný následek: nejzávažnější stupeň zranění, velké materiální škody.

- Pečlivě si přečtěte všechny informační texty.
- Pokud nejste schopni vyloučit všechna potenciální nebezpečí, nepokračujte v procesu.

Použití nových funkcí zařízení

Vzhledem k neustálému vývoji může zařízení ASIN AQUA Home Pro Oxy obsahovat funkce, které nejsou v této verzi uživatelské příručky zcela popsány. Použití těchto nových nebo rozšířených funkcí bez plného porozumění uživatelem může vést k poškození zařízení a jiným vážným následkům, včetně újm na zdraví a majetku. Možné následky: Zranění nebo rozsáhlé materiální škody.

- Než začnete danou funkci používat, ujistěte se, že jim do hloubky a bezpečně rozumíte.
- Zkontrolujte, zda je k dispozici aktualizovaná verze uživatelského manuálu nebo další dokumentace k příslušným funkcím: <http://manuals.asekool.com>
- Využijte integrovanou nápovědu přístroje ASIN AQUA Home Pro Oxy a získejte podrobné informace o funkcích a nastavení jejich parametrů.
- Pokud není možné na základě dostupné dokumentace získat důkladné a bezpečné porozumění funkci, tuto funkci nepoužívejte.

Předávkování v případě nesprávné hodnoty pH

Pokud je dezinfekce povolena dříve, než je hodnota pH stabilní v ideálním rozmezí 6,8 až 7,5, může dojít k silnému předávkování chlórem nebo bromem. Možné následky: Zranění nebo rozsáhlé materiální škody.

- **Nezačínajte dezinfekci chlórem, dokud není hodnota pH stabilní v ideálním rozmezí 6,8 až 7,5.**

Než začnete zařízení používat

Ujistěte se, že všichni uživatelé dostatečně porozuměli všem funkcím zařízení. Využívejte integrované nápovědy zařízení. V případě, že nerozumíte některým funkcím jednotky, tyto funkce nepoužívejte.

Manipulace s chemikáliemi pro úpravu bazénové vody

S chemickými látkami používanými s přístrojem ASIN AQUA Home Pro Oxy je třeba zacházet bezpečně, aby nedošlo k poškození zařízení nebo zranění osob. Společnost Aseko doporučuje při manipulaci s pH a chlorovými činidly vždy používat osobní ochranné bezpečnostní pomůcky. Viz bezpečnostní listy (BL).



Důležitá upozornění pro správné provozování.

UPOZORNĚNÍ:

Nikdy nemíchejte pH a kapalný chlor. Během údržby vždy vyplachujte trubky a ventily čistou vodou, aby nedošlo k jejich smíchání.

Nikdy nepoužívejte kyselinu chlorovodíkovou Kyselina HCl je dýmová. Použití chemické látky na bázi HCl způsobí poškození přístroje.

Zařízení nikdy neinstalujte do nevětraných technických šachet s vysokou vlhkostí, protože to může vážně poškodit elektronické součástky, zejména displej. Poškození způsobené vysokou vlhkostí nebude uznáno jako záruční reklamacie. Pokud se zařízení ASIN AQUA Home Pro Oxy nachází v prostředí s vysokou vlhkostí a nízkou teplotou (např. v zahradním domku), nechte jej trvale ZAPNUTÉ. Pomáhá udržovat vyšší vnitřní teplotu, což výrazně snižuje vlhkost uvnitř přístroje. Totéž platí při skladování přístroje v zimním období.

Instalace musí být chráněna proudovým chráničem (RCD).

Bazén a bazénová technologie musí být řádně uzemněny.

Kalibrace sondy CLF: Kalibraci lze provést pouze tehdy, když je pH stabilní v rozmezí **6,8 -7,5**. Po výměně elektrolytu vyčkejte alespoň **1 hodinu**, ale ideálně **24 hodin**, aby se signál stabilizoval, a teprve poté pokračujte v kalibraci.

Nikdy nepoužívejte stabilizátory s kyselinou kyanurovou v zařízeních ASIN AQUA. Kyselina kyanurová vytváří komplex chloru a kyanurátu, který snižuje dezinfekční schopnost chloru a znemožňuje měření volného chloru pomocí sondy. Dejte pozor, některé chlorové tablety obsahují kyselinu kyanurovou. Ujistěte se, že v bazénu není kyselina kyanurová.



**MAXIMÁLNÍ OBJEM
BAZÉNU 250 m³**

ASIN AQUA Home Pro Oxy

ASIN AQUA Home Pro Oxy je moderní systém pro úpravu vody v bazénech a řízení bazénové technologie. Úprava bazénové vody pomocí kyslíkové chemie – tedy automatického dávkování peroxidu vodíku – představuje atraktivní alternativu ke klasické chlorové dezinfekci. Technologie prošla od svého uvedení na trh složitým vývojem a dnes nabízíme její výrazně vylepšenou verzi.

Společnost Aseko vstoupila do tohoto segmentu v roce 2016. Během téměř deset let provozu na více než 1000 bazénech jsme získali cenná provozní data i přímou zpětnou vazbu od uživatelů. Na základě těchto zkušeností nyní představujeme novou generaci ASIN AQUA Oxygen – s vylepšeními, která výrazně zvyšují spolehlivost a celkovou efektivitu systému.

Funkce správy bazénové technologie automatizují provoz bazénu a snižují potřebu ruční údržby. Veškeré informace o kvalitě vody jsou zobrazeny na integrovaném dotykovém displeji, který také umožňuje konfiguraci celého systému.

ASIN AQUA Home Pro Oxy přináší nové funkce, včetně vzdáleného monitorování a ovládání prostřednictvím mobilní a webové aplikace, což umožňuje plný přístup k parametrům a nastavení bazénu odkudkoli s připojením k internetu.

Úloha peroxidu vodíku

Peroxid vodíku (H_2O_2) není registrovaný biocid a sám o sobě neposkytuje dostatečnou dezinfekční účinnost. V systému ASIN AQUA Oxygen slouží výhradně jako zdroj kyslíku, který oxiduje organické nečistoty a výrazně zlepšuje vzhled vody.

Samotnou dezinfekci vody v bazénu zajišťuje registrovaný biocid – buď přípravek ALGICID, nebo ALGIPHOS.

Údržba vody v bazénu



Regulace pH

Přesné měření pomocí dlouhoživotnostní pH sondy v kombinaci s dávkovacím algoritmem zajišťuje požadovanou úroveň pH.

ALGICID a ALGIPHOS

Účinný polymerní biocid chrání vodu před řasami, houbami, plísněmi a bakteriemi.

FLOC+C

FLOC+C obsahuje flokulační a koagulační složky. Jeho průběžné dávkování zlepšuje filtrační schopnost odstraňovat i ty nejmenší nečistoty.

Nikdy nepoužívejte kyselinu chlorovodíkovou

(HCl, kyselina solná, kyselina chlorovodíková, hydronium chlorid, chloran). Kyselina HCl je dýmavá. Použití chemické látky na bázi HCl způsobí poškození přístroje.

Dezinfekce filtrace

K výstupu pro dezinfekci filtru lze připojit volitelné čerpadlo PP60. Toto čerpadlo se automaticky aktivuje během cyklu zpětného proplachu, aby zajistilo důkladnou sanitaci filtru pomocí kapalného chlóru. Filtr je zcela dezinfikován a žádný další chlór nevstupuje do bazénu, protože chlorovaná voda je během zpětného proplachu odváděna do odpadu.

Základní podmínky pro správný provoz

Oxygen technologie klade zvýšené nároky na celý systém úpravy vody. Pro spolehlivý a bezproblémový provoz jsou nezbytné následující podmínky:

Automatické zpětné proplachování s dezinfekcí filtru

Základním požadavkem je pravidelné zpětné proplachování filtru v kombinaci s dezinfekcí. Instalace ventilu Besgo pro automatické zpětné proplachování je povinná.

Použití Algicidu nebo Algiphosu

Registrovaný biocid, který zajišťuje dezinfekci vody a odstranění řas. Jeho použití je povinné.

Vysoce kvalitní filtrace s filtračním médiem AFM

Filtrační médium AFM je odolné vůči tvorbě biofilmu, což je zásadní požadavek pro oxygen technologii.

Chemické provozní podmínky

Parametr	Hodnota / Požadavek
Optimální hodnota pH	6,8
Obsah CYA	0 ppm (přísně zakázáno)
Stabilizované tablety	Zakázáno – způsobuje okamžitý rozklad H_2O_2

Důležité upozornění týkající se kyseliny kyanurové (CYA)

Peroxid vodíku se v přítomnosti kyseliny kyanurové (CYA) rozkládá mimořádně rychle. Již při koncentraci 10 ppm se rychlost rozkladu zdvojnásobí; při 70 ppm dochází k rozkladu téměř okamžitě.

Z tohoto důvodu je používání jakýchkoli produktů obsahujících stabilizovaný chlor zcela neslučitelné s provozem systému ASIN AQUA Oxygen.

Funkce řízení bazénu

Řízení doby filtrace

Každodenní automatický start filtračního systému ve 4 individuálně přednastavených obdobích.

Kontrola hladiny vody - dopouštění

Tlakový hladinový senzor.

Hladinu vody lze sledovat pomocí volitelného **tlakového hladinového senzoru**. Systém lze naprogramovat tak, aby kontroloval čtyři různé hladiny vody v bazénu a přepínal dopouštění vody nebo automaticky využíval přebytečnou vodu pro zpětné praní filtru.

Plovákový hladinový detektor ovládá dvě úrovně pro spínání automatického dopouštění vody.

Zpětné praní filtrace

Systém může řídit časový interval a periodu zpětného praní filtrace. Tato funkce vyžaduje volitelný

5cestný Besgo ventil.

Dezinfekce filtrace

ASIN AQUA Home Pro dezinfikuje filtrační systém během zpětného proplachu filtru.

Inteligentní řízení ohřevu

Systém je vybaven inteligentním řízením přednastavené teploty vody. Dokáže spínat a řídit ohřev (**solární ohřev, elektrický ohřev, plynový ohřev, výměník tepla**) pomocí logiky integrovaných inteligentních funkcí ohřevu.

Zimní režim

Zimní režim zajišťuje, že bazén zůstane v chladném počasí na bezpečné teplotě.

Řízení čerpadla s proměnlivými otáčkami (čerpadlo VS)

V nastavení vyberte typ čerpadla s proměnlivými otáčkami. ASIN Aqua umožňuje používat 4 rychlosti:

Rychlost 0 (OFF)

Rychlost 1 (LOW)

Rychlost 2 (MEDIUM)

Rychlost 3 (HIGH)

Přepínání BOTTOM / OVERFLOW (spodní / horní průtok)

Systém ASIN AQUA Home Pro vám umožňuje přesně nastavit, zda chcete ve svém bazénu použít přeliv nebo spodní výpust. V automatickém režimu jsou k dispozici čtyři periody, pro každou periodu můžete individuálně zvolit BOTTOM nebo OVERFLOW.

Tato funkce vyžaduje volitelný **3cestný ventil Besgo**.

Poloha rolety bazénu (relé sepnuto)

Pokud je kryt bazénu zavřený během nastavených časů ČASOVAČE, rychlost VS čerpadla se automaticky změní na 1 (NÍZKÁ).

Pohyb rolety bazénu (relé sepnuté)

Když se kryt pohybuje, ASIN Aqua automaticky vypne filtrační čerpadlo.

Ovládání pomocí externího dotykového displeje

ASIN AQUA Home Pro lze monitorovat a ovládat pomocí externího dotykového displeje; tato funkce vyžaduje volitelný **externí dotykový displej**.

Nastavení režimu

Šest nastavitelných automatických režimů pro snadné ovládání bazénu.

Programovatelná relé

ASIN AQUA Home Pro má jedno integrované programovatelné relé pro ovládání dalšího příslušenství. Možnost připojení volitelného **RL modulu** (reléového modulu) pro připojení 4 dalších relé.

Řízení solárního ohřevu

ASIN AQUA Home Pro monitoruje teplotu solárních panelů. Když solární panely dosáhnou nastavené hodnoty, voda se automaticky přesměruje do solárních panelů. Tato funkce vyžaduje volitelný **čtyřcestný ventil Besgo**.

Co je v balení

ASIN AQUA Home Pro Oxy



Vodní teploměr PT1000 s držákem #13066

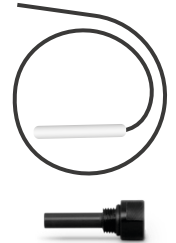

Kryt sondy 2 ks #13013

Detektor průtoku s filtrem #12106

Peristaltická čerpadla #13024

pH sonda Long Life #12012



Uzavírací armatura #12006



PE propojovací potrubí 1/4 (6,35 mm) 20 m transparent #13278



Montážní lišta #13430



Hmoždinky a šrouby #12125



Víčko s pouzdrům sací trubice pro 20l kanystr 4 ks #13415



Nástřikový ventil 4 ks #12005



Koagulační mixér d 50, L 195 mm #30001 (pouze pro ASIN AQUA Home Pro Oxy)



#12177 Tester OX (pouze pro ASIN AQUA Home Pro Oxy)



Volitelné příslušenství

PP60 PRO (12 V) 3,6l/h
#12053



Vlepovací armatura
d50/DN63 4x 1/4" #13395



Externí dotykový displej
#12048



#13364 FlowVis d63mm
průtokoměr s zpětným
ventilem



Snímač hladiny (tlakový typ) #12086



Vzduchový / solární teploměr
#13193



RL modul #13065



Vlepovací zátka DN50
se závitem 1/4" #12134



Digitální fotometr Aseko
#13449



pufr pH 7,00 #12065
Redox pufr #12091



Manometr filtru #13426

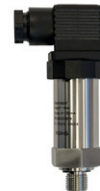

BESGO 5cestný #83103
ZPĚTNÉ PRANÍ



BESGO 3-cestný #83130
přeliv / spodní výpust



BESGO 4-cestný #83150
SOLAR



Originální chemie ASEKO

objem 20 l nebo 5 l

OXY PURE #13038 (pou-
ze pro Oxy)



pH MINUS #12130



pH PLUS #12120



ALGICID #12156



FLOC+C #12139



Objem 10 kg

BALANCER #13345



MAGNESIUM #13346



Láhev 1 kg

SUPER CHLOR #13120



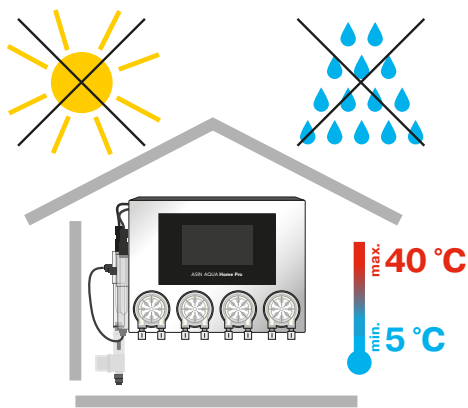

Instalace ASIN AQUA Home Pro Oxy

Zařízení ASIN AQUA Home Pro Oxy je nutné provozovat v interiéru při teplotách v rozmezí +5 až +40 °C a relativní vlhkost nesmí překročit 70 %. Přímé sluneční záření, vysoká vlhkost a prach mohou zařízení ASIN AQUA Home Pro Oxy poškodit.

- Před instalací se ujistěte, že je voda v bazénu chemicky čistá a bez nečistot.

Namontujte montážní lištu a připevněte zařízení ASIN AQUA Home Pro Oxy ke zdi. Vyberte místo s volným prostorem alespoň 40 cm ve všech směrech a výška nad podlahou nesmí být vyšší než 150 cm.

- Svislá vzdálenost mezi zařízením ASIN AQUA Home Pro Oxy a dnem nádob nesmí přesáhnout 2 m.
- Maximální vzdálenost od vstřikovacích ventilů k peristaltickým čerpadlům nesmí překročit 8 m.

DOPORUČENÍ: Nainstalujte zařízení ASIN AQUA Home Pro Oxy tak, aby ani v případě úniku chemikálií z čerpadel nebo potrubí nedošlo k poškození ostatního zařízení nebo k rozlití na podlahu. Používejte odkapávací misky. Pod zařízením ASIN AQUA Home Pro Oxy neinstalujte žádná další zařízení.

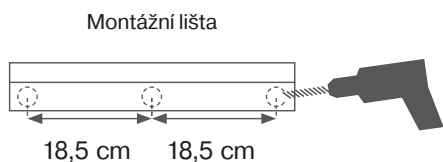
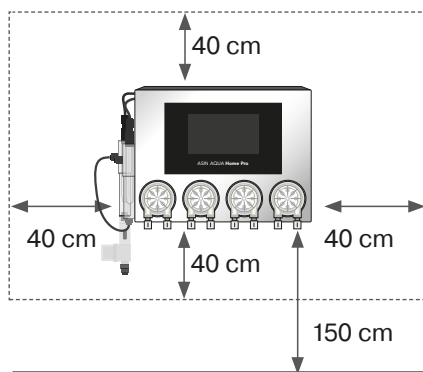

UPOZORNĚNÍ:

Zařízení nikdy neinstalujte do nevětraných technických šachet s vysokou vlhkostí, protože to může vážně poškodit elektronické součástky, zejména displej. Poškození způsobené vysokou vlhkostí nebude uznáno jako záruční reklamacie. Pokud se zařízení ASIN AQUA Home Pro Oxy nachází v prostředí s vysokou vlhkostí a nízkou teplotou (např. v zahradním domku), nechte jej trvale ZAPNUTÉ. Pomáhá udržovat vyšší vnitřní teplotu, což výrazně snižuje vlhkost uvnitř přístroje.

Totéž platí při skladování přístroje v zimním období.

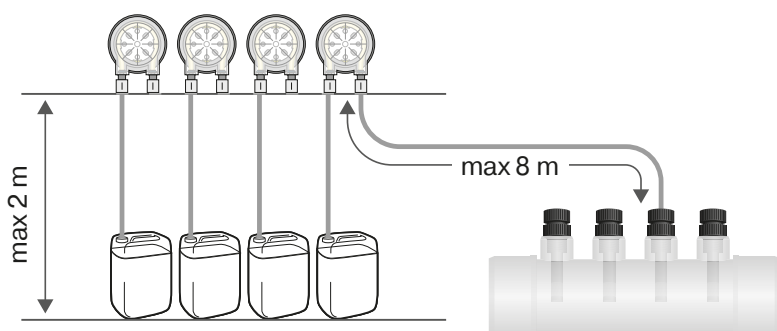

Instalace sondy

1. Opatrně zasuňte pH sondu do jímky sondy.
2. Utahujte ručně nebo použijte plastový klíč pro sondy.
3. Připojte pH sondu pomocí kabelu označeného modrou barvou.

Po zasunutí sondy, jejím mírném utažení a připojení konektorů je zařízení ASIN AQUA Home Pro Oxy připraveno k připojení k vodovodnímu systému vašeho bazénu.

UPOZORNĚNÍ: Sondy dotahujte pouze rukou nebo použijte plastový klíč na sondy. Nepoužívejte kleště ani ocelový klíč. Uťahovací moment je 3 Nm.

Krok 1: Instalace pH sondy

Plastový klíč pro sondy #13046

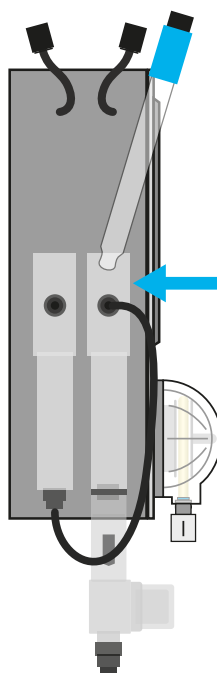

Jímka pro sondu pH #1303

sonda pH Long Life #12012



Připojení bazénové vody

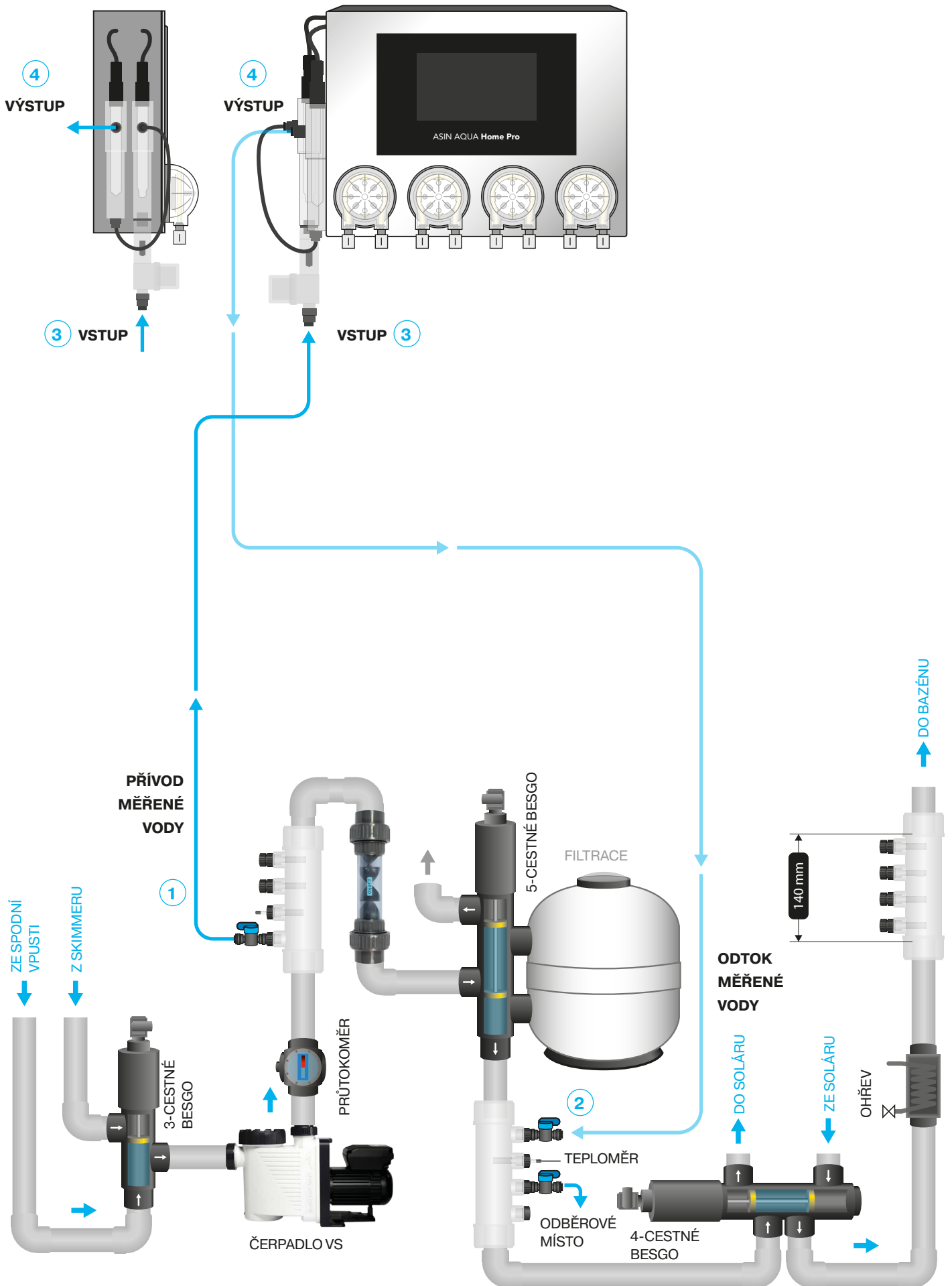

Připojení bazénové vody

Zašroubujte **měřicí vodní ventil** do nástřikového dílu 4x 1/4". **Utáhněte ventil měřené vody do nástřikového dílu pouze rukou. Nepoužívejte kleště ani jiné nástroje.**

- 1 Přívod měřené vody připojte do potrubí za čerpadlem, před filtrem a koagulačním mixérem.
- 2 odvod měřené vody připojte do potrubí za filtrací a ohřevem nebo do přepadové nádrže případně skimmeru.

UPOZORNĚNÍ

Nepřipojujte přívod vody k sondám za filtrem a zpět před čerpadlem. Podtlak výrazně ovlivňuje měření.

Pro připojení měřené vody k ASIN AQUA použijte PE propojovací potrubí 1/4" (6,35 mm) #13278, které je součástí balení.

UPOZORNĚNÍ

Pro zajištění těsnosti spojů provádějte dělení potrubí v úhlu 90°. Řez musí být čistý a hladký. Použijte speciální kleště #13325 na dělení plastových potrubí. Nepoužívejte běžné nůžky nebo nože!

Měřená voda je snadno připojena k ASIN AQUA pomocí **Speedfit** rychlospojky.

- 3 **PŘIPOJENÍ** Zasuňte propojovací potrubí do šroubení Speedfit a vytáhněte hadici, aby se zajistila.
- 4 **ODSTRANĚNÍ** stiskněte a přidržte kulatou objímku Speedfit a vytáhněte propojovací potrubí.

VSTUP měřené vody do ASIN AQUA Připojte propojovací potrubí ke spodnímu Speedfitu filtru měřené vody.

ZÁSUVKA měřené vody z ASIN AQUA Připojte hadičku k bočnímu konektoru Speedfit na pouzdrě sondy.

Po připojení je ASIN AQUA připraven měřit obsah dezinfekce a hodnotu pH ve vašem bazénu.

Umístěte zátku se závitem 1/4" (#13082) na nevyužité závitky vstřikovacího potrubí.

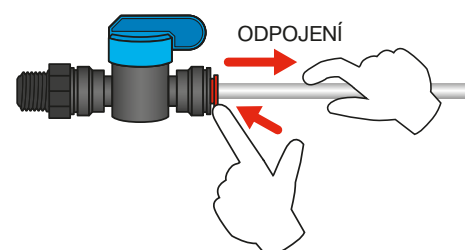
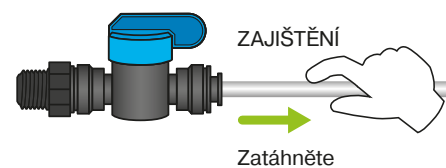
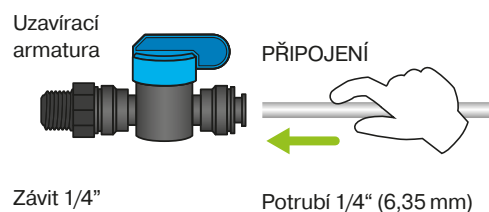
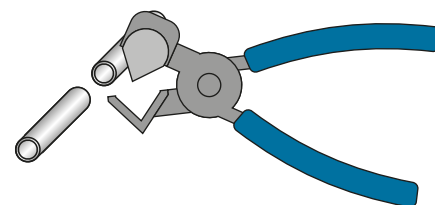
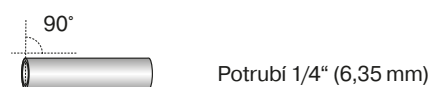
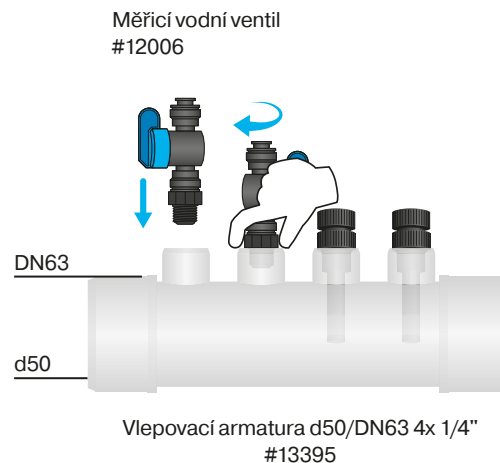

Připojení bazénové chemie

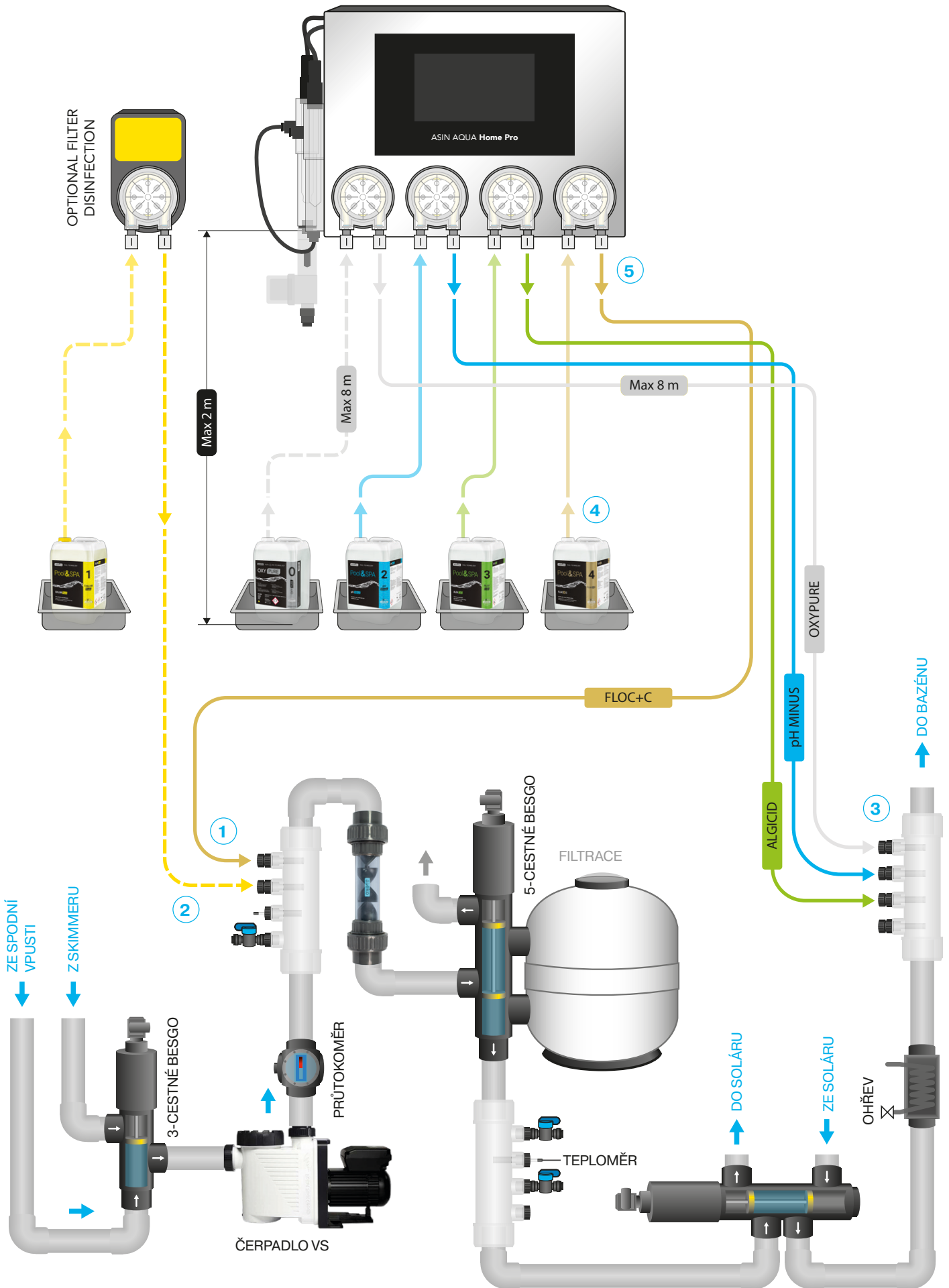

Připojení bazénové chemie

Zašroubujte **vstříkovací ventil** do vstříkovacího potrubí 4x 1/4" #13395. **Utáhněte vstříkovací ventil do vstříkovacího potrubí pouze rukou. Nepoužívejte kleště ani jiné nástroje.**

- 1 Připojte **NÁSTŘIKOVÝ VENTIL FLOC+C** k potrubí **před koagulačním mixérem a před filtrem a za měřeným přívodem vody.**
- 2 Připojte **NÁSTŘIKOVÝ VENTIL DEZINFEKCE FILTRU** k potrubí **před 5cestným ventilem besgo a před filtrem a po MĚŘENÉ DODÁVCE VODY.**
- 3 Připojte **nástřikové ventily** pro přípravky **ALGICIDE, pH- a OXY PURE** k potrubí za filtrem a za ODTOKEM Z MĚŘENÉ VODY. Nástřikové ventily připojujte v tomto pořadí, abyste zabránili tvorbě vodního kamene.

Pro připojení činidel z kanystrů k dávkovacím čerpadlům a z dávkovacích čerpadel k vstříkovacímu ventilu použijte PE propojovací potrubí 1/4" (6,35 mm) #13278, které je součástí balení.

UPOZORNĚNÍ

Pro zajištění těsnosti spojů provádějte dělení potrubí v úhlu 90°. Řez musí být čistý a hladký. Použijte speciální kleště #13325 na dělení plastových potrubí. Nepoužívejte běžné nůžky nebo nože!

- 4 **PŘIPOJENÍ KANYSTRU** Použijte sací sadu pro 20l kanystr #13415. Protáhněte PE hadičku víčkem tak, aby končila těsně nad dnem nádoby.
- 5 **PŘIPOJENÍ ČERPADLA** Propojte kanystr s levým (sacím) konektorem čerpadla pomocí propojovacího potrubí z kanystru.
- 6 **PŘIPOJENÍ VSTŘIKOVACÍHO VENTILU** Protáhněte trubku maticí vstříkovacího ventilu, připojte trubku do vstříkovacího ventilu a matici pevně utáhněte rukou. Spojte hadičku ze vstříkovacího ventilu s pravým (výtláčným) konektorem čerpadla.

UPOZORNĚNÍ

NIKDY NEPŘIPOJUJTE pH minus činidlo k dezinfekčnímu čerpadlu nebo dezinfekční prostředek k pH čerpadlu! V případě křížového propojení zobrazí ASIN AQUA po deseti dávkách chybové hlášení. Opravte instalaci potrubí a poté můžete pokračovat v provozu vašeho ASIN AQUA.

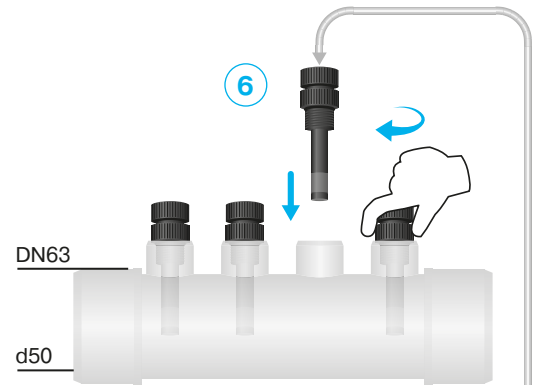

Vleповací armatura d50/DN63 4x 1/4" #13395

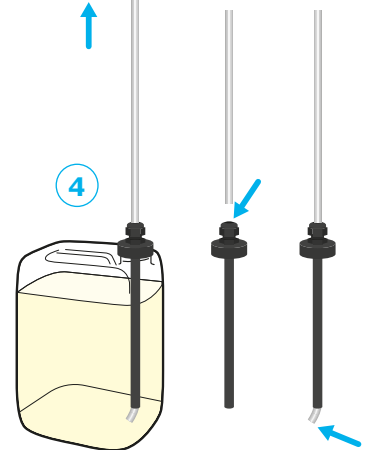
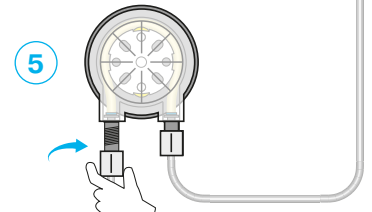

Sací sada pro 20l kanystr #13415

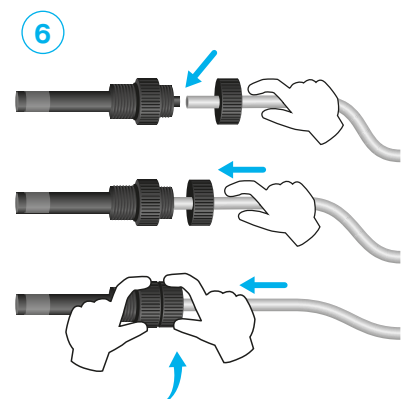

Elektrické připojení

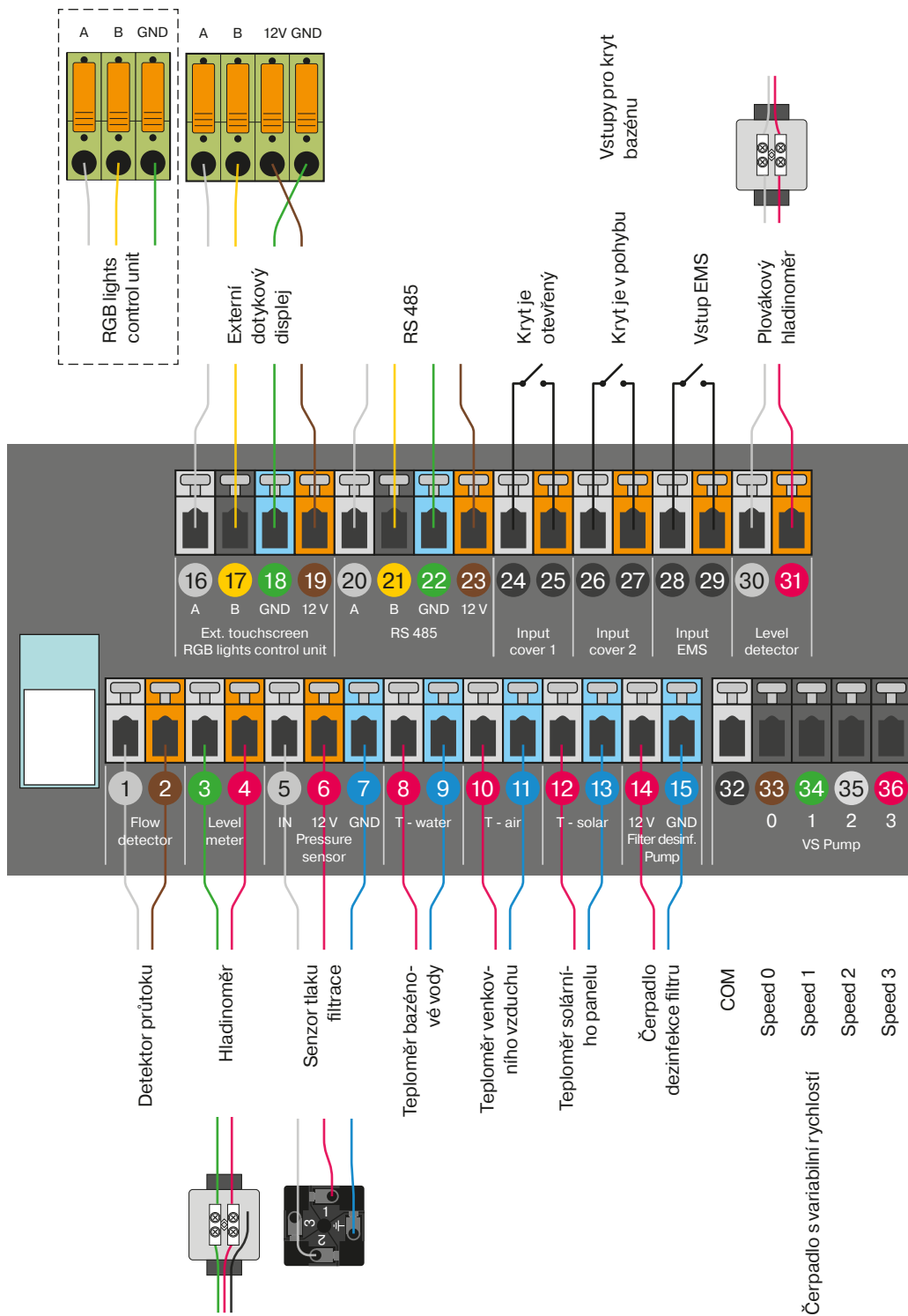

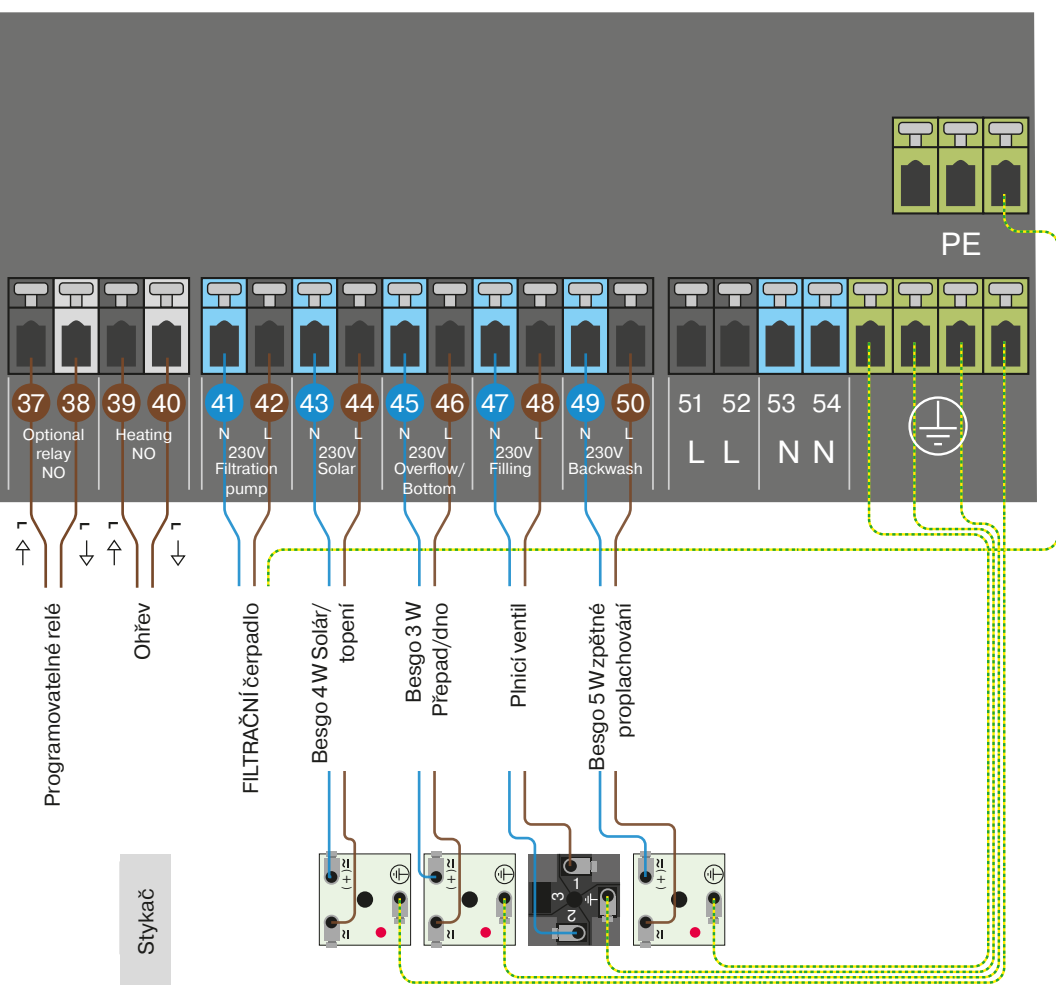



Instalace musí být chráněna proudovým chráničem (RCD).

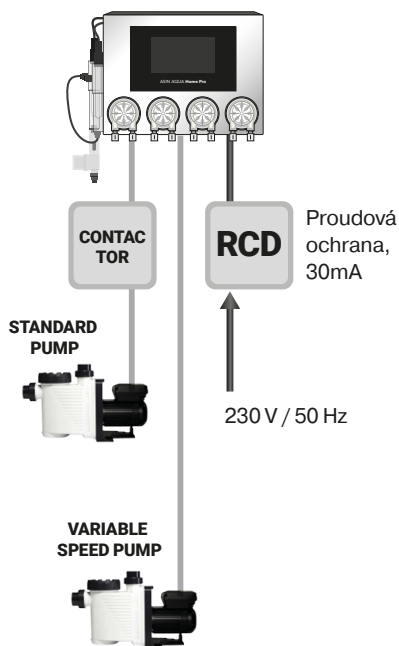

Napájení

Připojení k elektrické síti:

1. Ponechte hlavní vypínač v poloze OFF.
2. Připojte síťový kabel 230 V/50 Hz k ASIN AQUA Home Pro Oxy. Síťová zásuvka musí být chráněna proudovým chráničem (RCD).
3. Přepněte hlavní vypínač do polohy ON.

Po zapnutí zařízení se rozsvítí displej a zobrazí se úvodní obrazovka ASIN AQUA Home Pro Oxy.

Odpojení od elektrické sítě:

1. Přepněte hlavní vypínač do polohy OFF.
2. Odpojte napájecí kabel zařízení ASIN AQUA Home Pro Oxy od sítě 230 V/50 Hz.

UPOZORNĚNÍ: Pokud je zařízení používáno jiným způsobem, než určil výrobce, může dojít k poškození ochrany poskytované zařízením.

Napájení	230 V/50 Hz
Příkon	24 VA
Pojistky	T1 A; T6.3A
Kategorie přepětí	II
Ochrana proti vniknutí	IP40
Klimatická odolnost	+5 až +40 °C
Váha	6,7 kg
Umístění	nástěnná montáž
Měřený tlak vody	max. 1 bar (nesmí být vakuum)
Rozměry	430 x 330 x 160 mm

FILTRAČNÍ čerpadlo

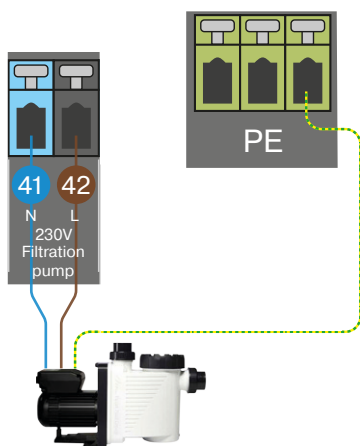

UPOZORNĚNÍ

Vždy zkontrolujte zapojení podle aktuálního uživatelského manuálu výrobce vašeho čerpadla.

1) Filtrační čerpadlo

Připojte filtrační čerpadlo ke svorkám 41, 42 a PE.

2

2) Filtrační čerpadlo s variabilní rychlostí

Připojte k výstupům 32 až 36, připojení závisí na typu variabilního čerpadla.

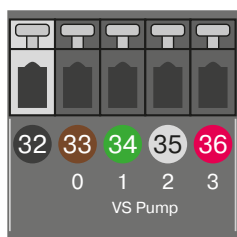

TYP A					TYP B					TYP C				
COM	S1	S2	S3	STOP	COM	S1	S2	S3	S4	COM	S1	S2	S3	STOP
n1	ON	OFF	OFF	OFF	n1	ON	OFF	OFF	OFF	n1	ON	OFF	OFF	OFF
n2	OFF	ON	OFF	OFF	n2	OFF	ON	OFF	OFF	n2	OFF	ON	OFF	OFF
n3	OFF	OFF	ON	OFF	n3	OFF	OFF	ON	OFF	n3	OFF	OFF	ON	OFF
S	OFF	OFF	OFF	ON	S	OFF	OFF	OFF	ON	S	ON	ON	ON	OFF

Rychlost (Speed) is indicated for S1 in TYP A. Stav relé (Relay status) is indicated for S in TYP A.

2

SPECK (older type)

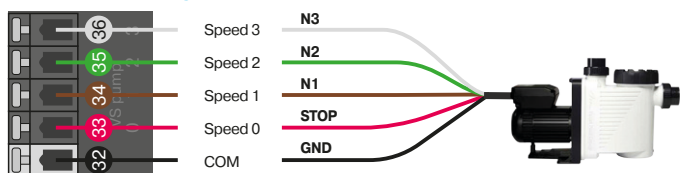

HAYWARD KS Evo VS

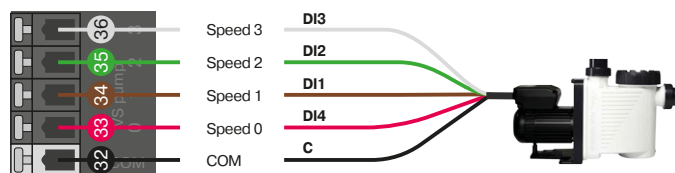

SPECK

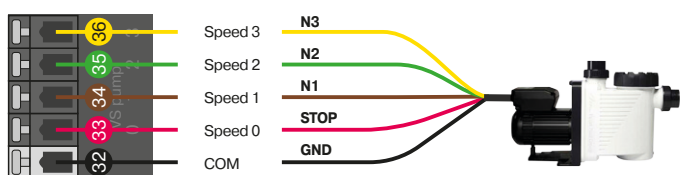

PENTAIR

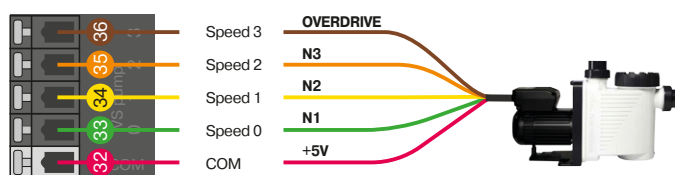

AQUAGEM INVERPRO

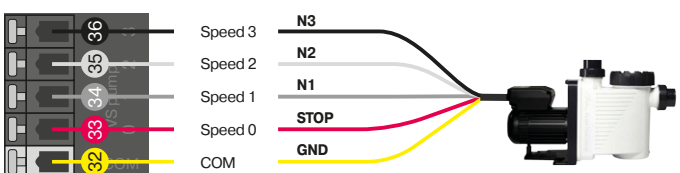

DAB E.SWIM - E.PRO

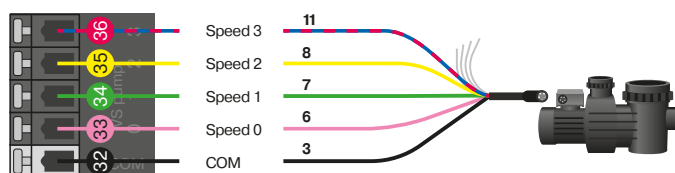

UWE EO PM

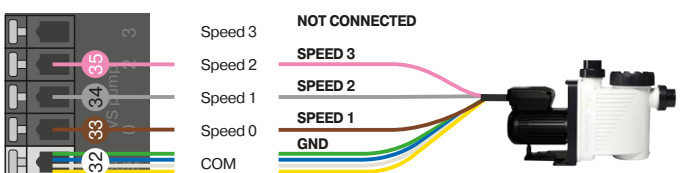

HAYWARD (older type)

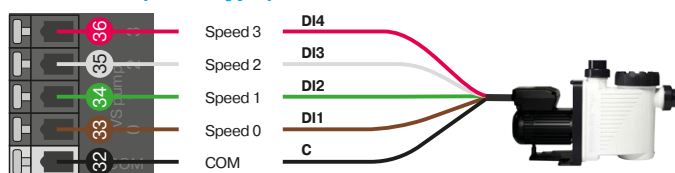

Připojení zařízení

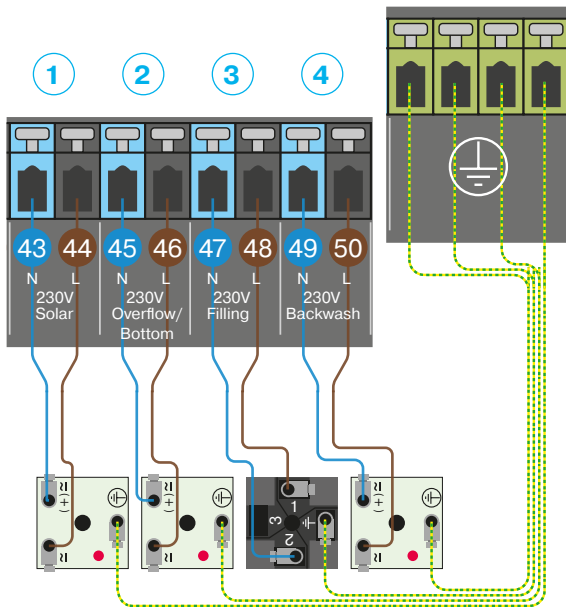

1) Solární (4cestný ventil Besgo)

Připojte ke svorkám 230 V **43** (modrý N) a **44** (hnědý L).

2) Přepad/dno (3cestný ventil Besgo)

Připojte ke svorkám 230 V **45** (modrý N) a **46** (hnědý L).

3) Plnicí solenoidový ventil

Připojte ke svorkám 230 V **47** (modrý N) a **48** (hnědý L).

4) Zpětný proplach filtru (5cestný ventil Besgo)

Připojte ke svorkám 230 V **49** (modrý N) a **50** (hnědý L).

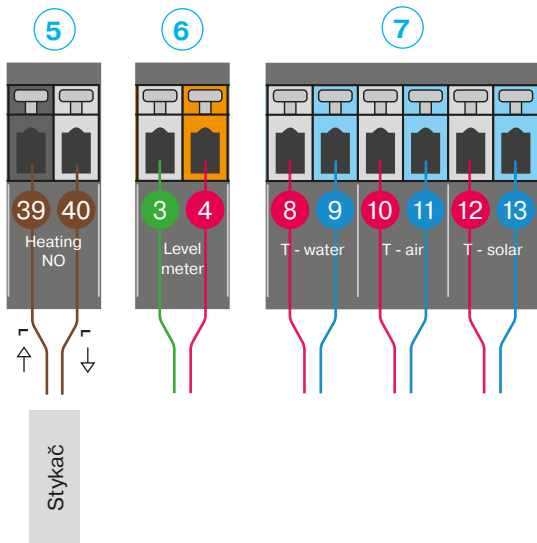

5) Topení

Připojte k beznapěťovým svorkám **39** a **40**.

Pro připojení topného systému se doporučuje použít stykač.

6) Měřič hladiny vody (tlakový)

Připojte zelený vodič ke svorce **3** (zelená)

a červený vodič ke svorce **4** (červená).

7) Teploměry

T – voda připojte ke svorkám **8** (červená) a **9** (modrá).

T – vzduch připojte ke svorkám **10** (červená) a **11** (modrá).

T – solární připojte ke svorkám **12** (červená) a **13** (modrá).

8) Plovákový detektor hladiny

Připojte logický vstup ke svorkám **30** a **31**.

9) Detekce polohy krytu

Připojte logický vstup pro detekci zavřeného krytu ke svorkám **24** a **25**

a připojte svorky **26** a **27** pro detekci pohybu krytu.

10) Vstup EMS (Systém řízení energie)

Připojte logický výstup přebytků z FVE na svorky **28** a **29**.

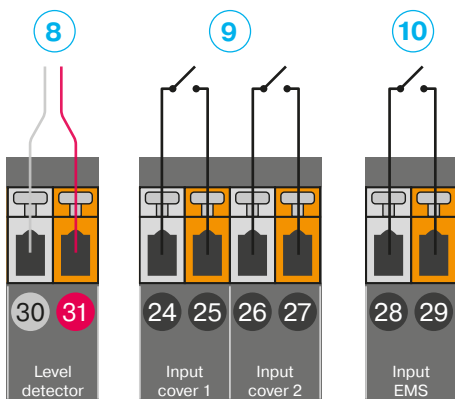

Popis dotykové obrazovky

Požadovaná hodnota

Stav dávkovacího čerpadla ZAP-dávkování

10 ml/m³ day

pH – 7.00

7.00

Algicide 10 ml/m³ day

Flocc 14 ml/hour

Water 30.0 °C Smart heating

Air 29.0 °C

Solar 36.0 °C Pump STOP

Water level OK Filling STOP

Pool flow OVER

Filter pressure 0.90 bar

Backwash next in 7 days

Pump Medium

Relay Pulse

11:30 14.07. Mode AUTO

40 m³

Calibration

Settings

Aktuální režim

Objem bazénu

Kalibrační menu

Nastavení

Aktuální režim

Přepnout režim

Snížít hodnotu

Zvýšit hodnotu

Water °C 28.5

Temp. is superior to filtration

START STOP SPEED FLOW

Morning 06:00 08:00 Low Bottom

During day 08:00 15:00 Medium Over

Afternoon 15:00 22:00 High Over

Night 22:00 06:00 Low Bottom

Zpět

Název

Settings

Serial No: 110013158
FW Disp: 1.1
FW Main: 1.0

Language ENGLISH

Relay test TEST

Variable speed pump Type of VS pump TYPE A

Delay time After a DOSE min. 10 After a the START min. 20 SETTINGS

Zpět na předchozí obrazovku

Zobrazí informace pro aktuální obrazovku

Předchozí stránka

Aktuální stránka / počet stránek

Další stránka

Test instalace

UPOZORNĚNÍ: Jakékoli překážky, bubliny nebo netěsnosti v propojovacím potrubí zabrání správnému fungování zařízení ASIN AQUA Home Pro Oxy. Průhledná plastová trubička umožňuje sledovat průtok kapaliny do nástřikových ventilů.

Před zahájením provozu otestujte instalaci ASIN AQUA Home Pro Oxy.

Většina problémů vyplývá z nesprávné instalace.

Test

V nabídce "Test relé" spusťte postupně čerpadla a za jejich chodu zkontrolujte těsnost všech spojů PE propojovacího potrubí. Zkontrolujte, zda nejsou nástřikové ventily ucpané a zda v PE trubici nejsou vzduchové bubliny.

Stiskněte pro **ZAPNUTÍ (ZELENÁ)** a znovu stiskněte pro **VYPNUTÍ**.

NEZAPOMEŇTE! Po dokončení testu zastavte veškeré příslušenství v nabídce. V tomto kroku nedávkuje dávku!

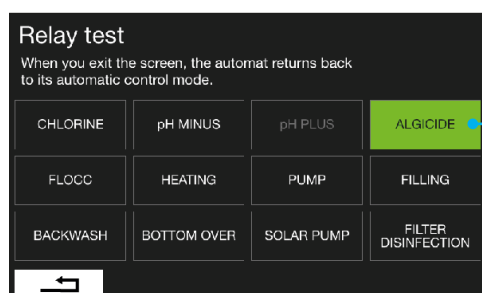
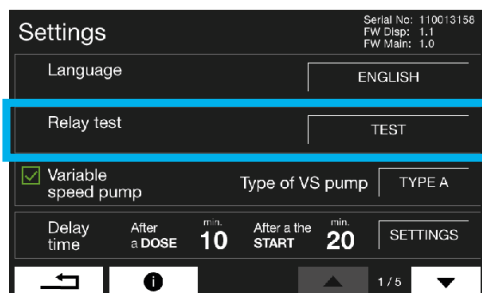

1.
Sledujte hladinu v průhledné plastové trubce.

Pokud po zastavení hladina klesne, je v připojení chyba.

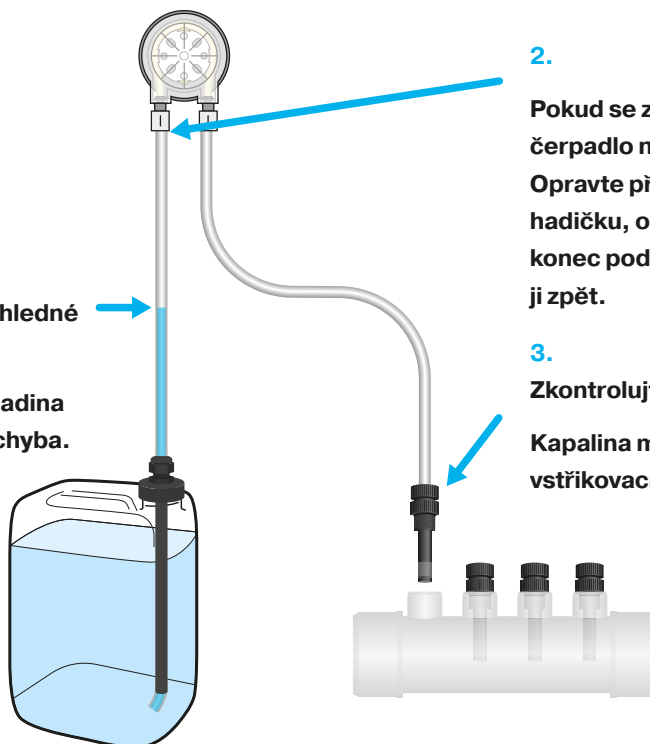

2.

Pokud se zde objeví bublinky, čerpadlo nasálo vzduch. Opravte připojení - odpojte hadičku, opatrně odřízněte její konec pod úhlem 90° a zapojte ji zpět.

3.

Zkontrolujte těsnost všech spojů. Kapalina musí dosáhnout vstřikovacího ventilu a trubky.

Volba typu sondy nebo typu časového dávkování

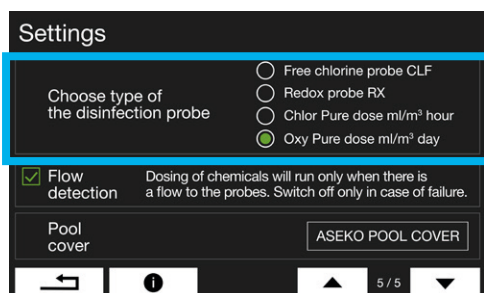

1. Časové dávkování bez sondy pro ASIN AQUA Home Pro Oxy

Časové dávkování OXY PURE v ml/m³/den

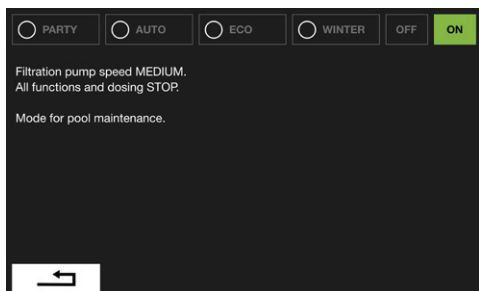

Postup uvedení do provozu a nastavení požadovaných hodnot

Postup uvedení do provozu

Voda v bazénu musí být čistá bez jakýchkoliv přísad, zejména bez kyseliny kyanurové.

V ideálním případě naplňte bazén čerstvou vodou z vodovodního řádu.

- Nastavte systém na **REŽIM ZAPNUTO** - filtrace NONSTOP 24 hodin

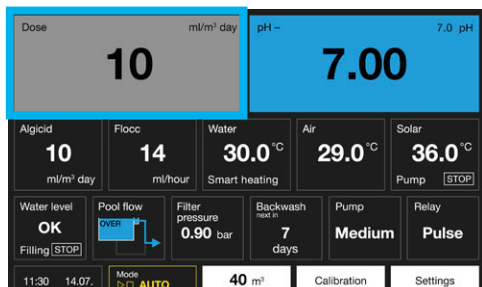

ZAVŘÍT



Uzavřete přívod vody k sondám

ASIN AQUA Home Pro Oxy zobrazuje žádný průtok k sondám.



SuperCHLOR #13120

Proved'te šokovou chloraci

Proved'te šokovou chloraci bazénové vody přípravkem Super CHLOR (anorganický aktivní chlor bez stabilizátorů).

Postupujte podle pokynů na obalu (1 kg = 80 m³).

Před otevřením přívodu vody k sondám

Voda musí být **čistá** a **koncentrace chloru** měřená digitálním testerem musí být **nižší než 0,2 mg/l**.

OTEVŘENO



Otevřete přívod vody k sondám

Varování Žádný průtok k sondám se automaticky vypne.

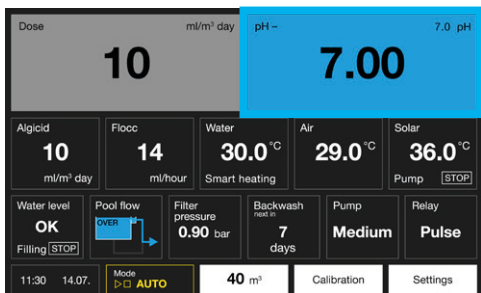

Nastavení pH

Doporučuje se zadat požadovanou hodnotu pH stejnou jako pH doplňované vody nebo mírně nižší.

Požadovaná hodnota pH = pH doplňované vody (v rozmezí od 6,8 do 7,5)

pH se může během provozu měnit, ale pokud je v rozmezí od 6,8 do 7,5, nemusíte toto nastavení měnit.

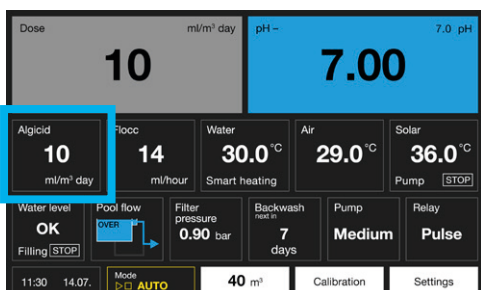
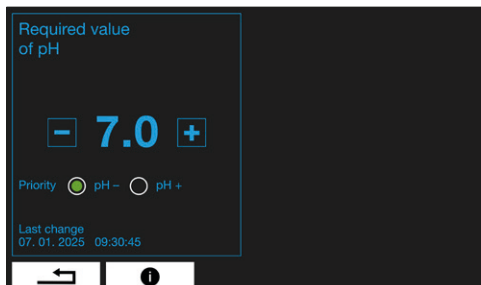

Nastavení ALGICIDU

Dostatečně účinná dávka pro většinu bazénů je 10 ml/m³ za den. Pokud se v bazénu objeví zelené řasy, můžete dávku zvýšit. Po vymizení řas lze dávku vrátit na 10 ml.

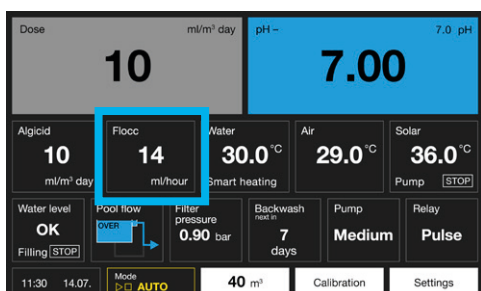
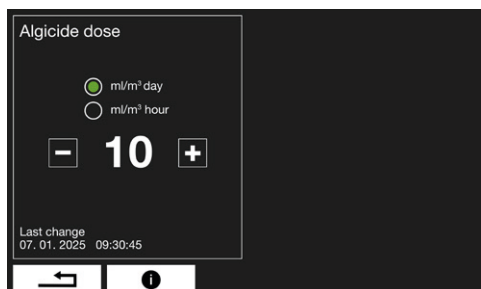

Nastavení FLOC+C

Dávka FLOC+C se vypočítává z množství cirkulující vody, která protéká filtrací. Na základě výkonu vaší cirkulačního čerpadla (v m³/h) upravte hodnotu dávky FLOC + C. Například u cirkulačního čerpadla s výkonem 10 m³/h nastavte dávku FLOC+C na 10 ml/h. Tato hodnota se u většiny soukromých bazénů pohybuje od 10 do 40 ml za hodinu.



Technologie OXYGEN

Nastavení OXY PURE

Dostatečně účinná dávka pro většinu bazénů je 10 ml/m³ denně. Po několika dnech provozu změřte koncentraci OXYPURE pomocí ručního testeru a v případě potřeby změňte dávku.

Konfigurace

Datum a čas

Aby byla zajištěna správná funkce časovačů, nastavte aktuální datum a čas. Do této nabídky vstoupíte kliknutím na datum na úvodní obrazovce nebo přes nastavení.

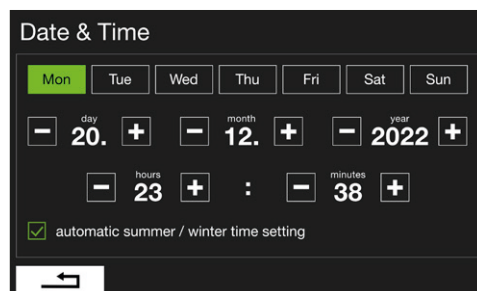
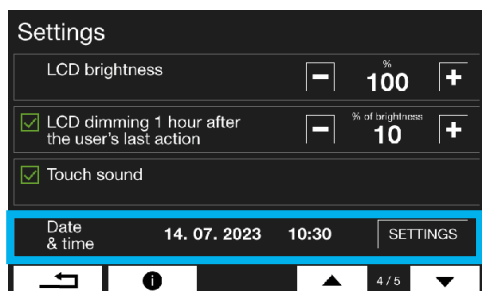
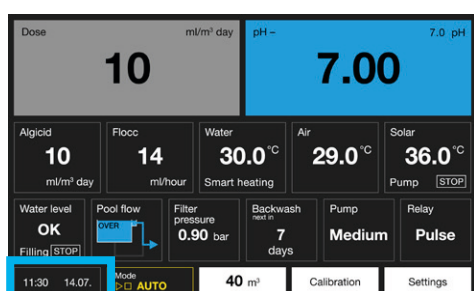

Objem bazénu

Aby byl zajištěn správný provoz zařízení ASIN AQUA Home Pro Oxy, zadejte správný objem svého bazénu. Do této nabídky vstoupíte kliknutím na objem uprostřed úvodní obrazovky.

Vypočítejte objem svého bazénu v m³:

Délka (L) krát šířka (W) krát hloubka (D) je objem (V) - ($L \times W \times D = V$).

Hodnotu zadejte pomocí tlačítek + a -.

UPOZORNĚNÍ: Objem bazénu má vliv na dávkovací algoritmus a maximální bezpečnou dávku, zadejte hodnotu správně.

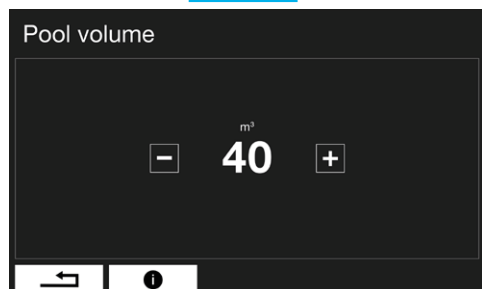
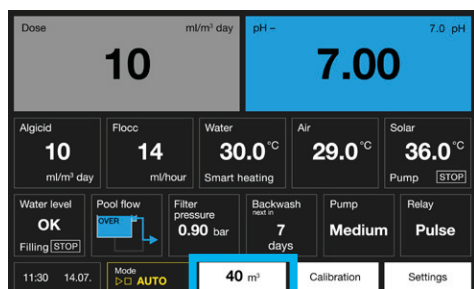

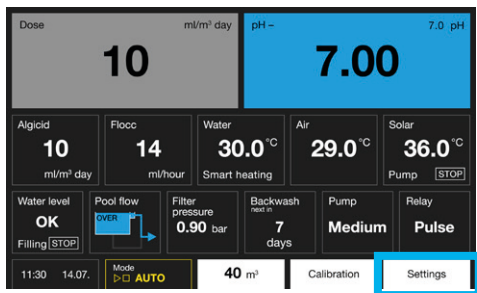

Nastavení

Jazyk

Vyberte jeden z dostupných jazyků.

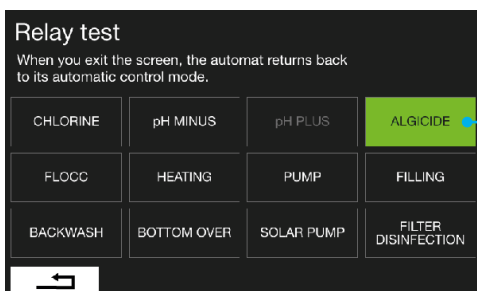
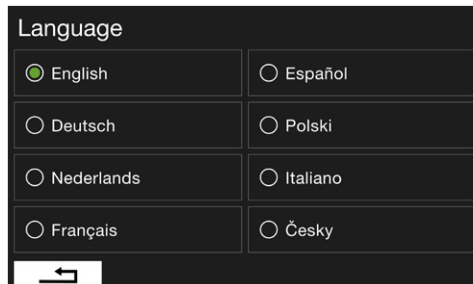
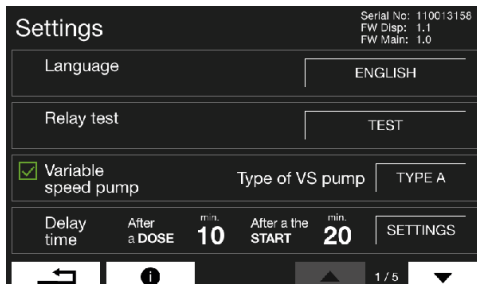

Test relé

Test instalace.

Stisknutím tlačítka **ZAPNOUT (ZELENÉ)** a opětovným **stisknutím** tlačítka **VYPNOUT**.

NEZAPOMEŇTE! Po dokončení testu zastavte veškeré příslušenství v nabídce. V tomto kroku nedávkujte dávku!

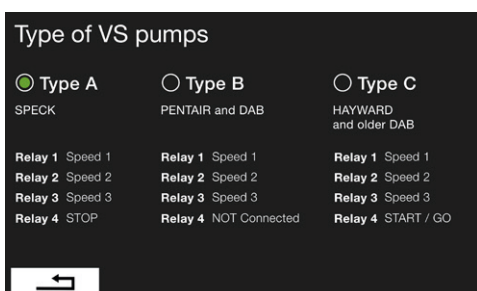

Čerpadlo s variabilní rychlostí

Aktivujte funkci v nastavení a v menu VS čerpadla vyberte typ vašeho čerpadla s proměnnými otáčkami.

Jednotlivé rychlosti se nastavují přímo na čerpadle podle návodu výrobce čerpadla.

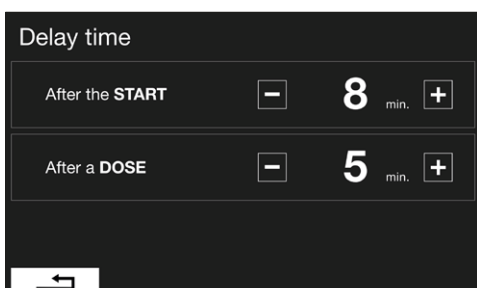

Zpoždění

Doba zpoždění po spuštění filtračního čerpadla (po zapnutí časovače) je doba po spuštění, po kterou zařízení ASIN AQUA Home Pro Oxy neprovádí žádnou akci a čeká na stabilizaci signálu ze sond.

Doba prodlevy po dávce je doba, po kterou ASIN AQUA Home Pro Oxy neprovádí dávkování a čeká na odezvu sond. Průměrná doba odezvy je 4 až 10 minut.

Bezpečnostní funkce

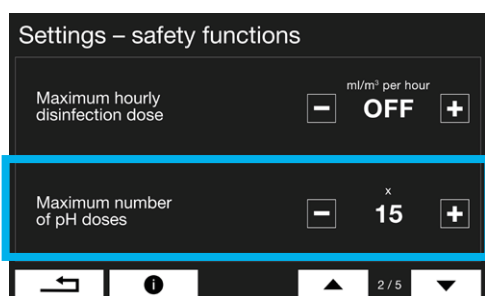

Maximální počet dávek pH – bez odezvy sondy

Pokud se naměřená hodnota pH po uplynutí přednastaveného maximálního počtu dávek (podle nastavení) nezmění, zařízení ASIN AQUA Home Pro Oxy zastaví dávkování pH a na displeji se zobrazí chybová zpráva. Další funkce ASIN AQUA Home Pro Oxy nejsou nijak omezeny. Chybové hlášení je třeba zrušit ručně.

V případě tvrdé vody je nutné zvýšit maximální limit dávky pH.

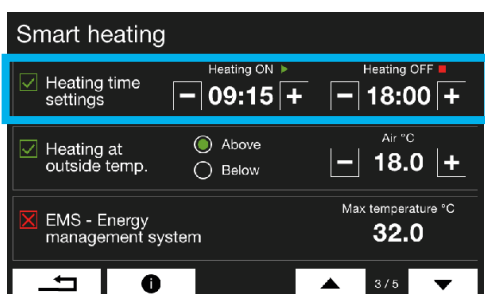

Smart heating

Nastavení doby topení

Tato funkce umožňuje nastavit dobu, po kterou bude topení v provozu. Tepelné čerpadlo má vyšší účinnost během dne, kdy je venkovní teplota vyšší.

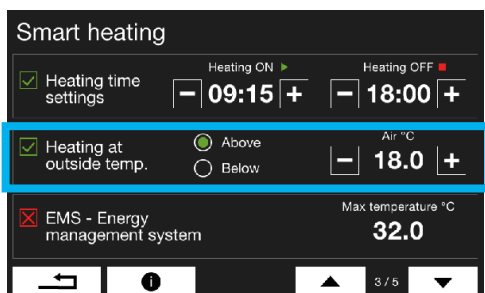

Vytápění při venkovní teplotě (nad nebo pod)

Tato funkce umožňuje nastavit venkovní teplotu, při které nebo pod kterou začne zařízení ASIN AQUA Home Pro Oxy vytápět. Pro použití této funkce musí být nainstalován teploměr venkovního vzduchu.

Nad Tato funkce slouží k optimalizaci účinnosti tepelného čerpadla, která je vyšší při vyšší teplotě vzduchu.

Pod Při současném použití solárního ohřevu a tepelného čerpadla níže uvedená možnost umožňuje automaticky deaktivovat tepelné čerpadlo a upřednostnit solární ohřev, což optimalizuje spotřebu elektřiny.

- Zaškrtněte možnost POD. Nastavte teplotu mezi 30 a 40. Když teplota klesne pod nastavenou hodnotu, tepelné čerpadlo začne topit. Když stoupne nad nastavenou hodnotu, tepelné čerpadlo se zastaví a ohřev probíhá pouze přes solární panel.

POZNÁMKA: Další funkce ohřevu lze nastavit individuálně pro každý režim v **Nastavení REŽIMU** (viz kapitola Nastavení režimu).

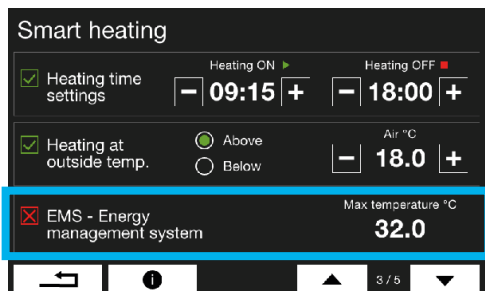

EMS – systém řízení spotřeby energie

Tato funkce umožňuje efektivní využití přebytečné energie generované domácí solární elektrárnou k ohřevu a filtraci bazénové vody. Po aktivaci bude zařízení sledovat příchozí signál z fotovoltaického systému a po detekci automaticky spustí vyhřívání a filtraci bazénu.

Mimo dobu filtrace: Oběhové čerpadlo se automaticky spustí na rychlost 1 a zároveň se aktivuje tepelné čerpadlo. Tepelné čerpadlo zůstane v provozu minimálně 1 hodinu, aby se předešlo nadměrnému spínání a prodloužila se jeho životnost.

V průběhu filtrační doby: Tepelné čerpadlo se aktivuje automaticky, a to nezávisle na tom, zda byla cílová teplota již dosažena.

Další nastavení

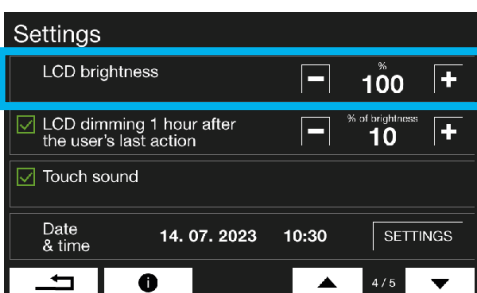

Jas LCD

Nastavte jas LCD.



Ztmavení LCD

Je-li tato funkce zapnutá, zařízení ASIN AQUA Home Pro Oxy po 60 minutách nečinnosti sníží jas displeje.

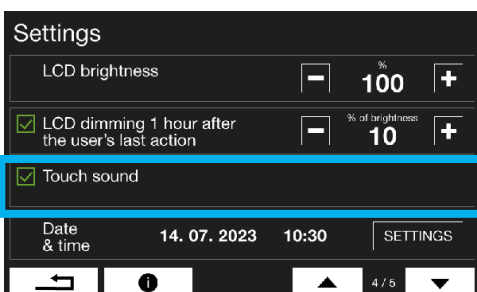

Zvuk dotyku

Pokud je povoleno, každý dotyk na dotykové obrazovce vydá zvuk.

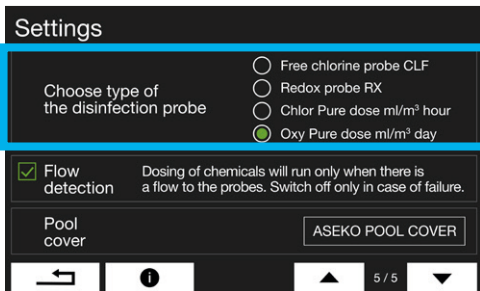

Zvolte typ dezinfekční sondy

Zvolte sondu, která řídí dávkování dezinfekce.

ml/m³/den – bez sondy, časově řízené dávkování kyslíkové technologie

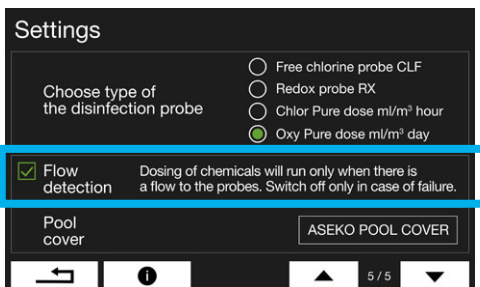

Detekce průtoku

Detektor průtoku detekuje průtok měřené vody. Dávkování chemikálií proběhne pouze tehdy, pokud je detekován průtok vody k sondám, aby se zabránilo dávkování do stojaté vody.

Pravidelně omývejte sítko na měřicím vodním filtru.

Upozornění: Detekci průtoku vypněte pouze v případě poruchy průtokového detektoru.

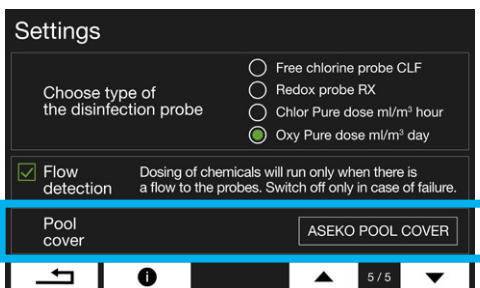

Detekce polohy krytu bazénu

Pokud je kryt bazénu zavřený během doby filtrace nastavené časovačem, VS čerpadlo změní rychlost na Rychlost 1 (NÍZKÁ).

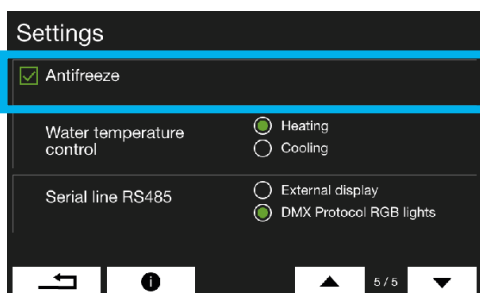
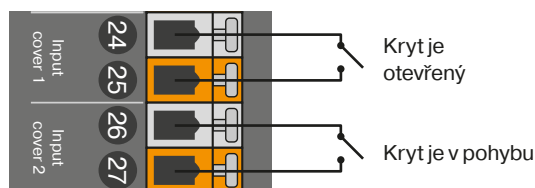

Ochrana proti zamrznutí

Funkce, která pomáhá snížit riziko zamrznutí vody v bazénovém systému. Jakmile venkovní teplota klesne pod 0 °C, automaticky se spustí oběhové čerpadlo, aby zajistilo cirkulaci vody.

Tato funkce běží souběžně s aktuálním režimem a nepřepisuje jeho nastavení. Nezaručuje úplnou ochranu v extrémně chladných podmínkách.

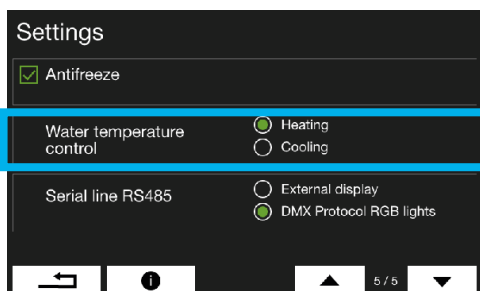

Vytápění / Chlazení

Umožňuje přepínání mezi režimem vytápění a chlazení změnou logiky řízení.

Například pokud je zapnuté chlazení, cílová teplota vody je 30 °C a skutečná teplota je 32 °C, spustí se relé a zahájí chlazení.

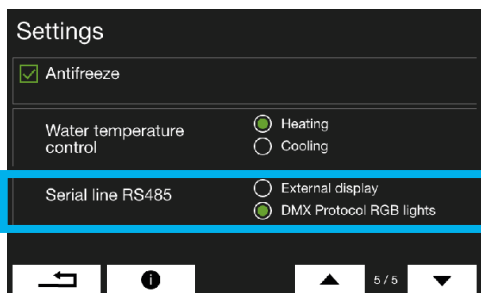

DMX protokol RGB světla

Propojte rozhraní RS485 zařízení ASIN AQUA Home Pro Oxy se vstupem DMX na základní desce vašeho ovladače osvětlení podle uvedeného schématu.

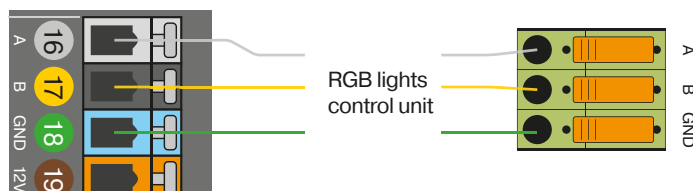

Nastavení režimu

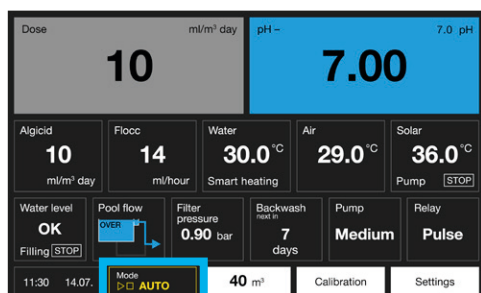

Automatizujte svůj bazén pomocí 6 nastavitelných režimů.

Party | Auto | Eco | Zima | Vypnuto | Zapnuto Režimy lze přepínat pomocí displeje ASIN AQUA Home Pro Oxy, externího dotykového displeje nebo aplikace Pool REMOTE pro chytré telefony.

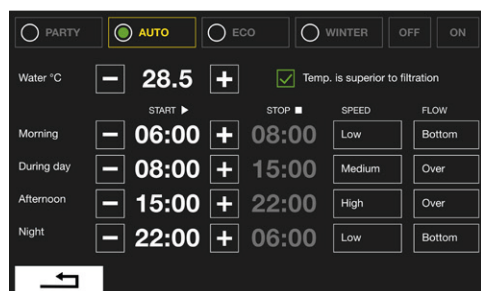

AUTO

Režim Auto pro běžné používání bazénu. Využívá všechny funkce vyváženě pro dosažení komfortu a úsporného provozu.

Nastavte časy filtrace: **ráno | během dne | odpoledne | noc** a požadovanou teplotu. Pro každý čas filtrace nastavte průtok vody v bazénu a rychlost oběhového čerpadla.

Teplota má přednost před časovačem filtrace Povolením této funkce zůstanou ohřev i oběhové čerpadlo v provozu, dokud nebude dosaženo požadované teploty vody.

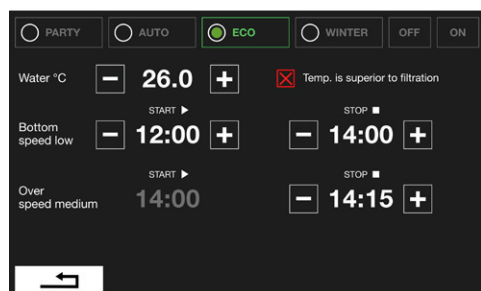

ECO

Režim ECO je určen pro provoz bazénu ve vaší nepřítomnosti nebo když chcete provozovat úsporně. Udržuje bazén připravený na přepnutí do běžného provozu.

Umožňuje nastavit požadovanou teplotu, průtok vody v bazénu, rychlost oběhového čerpadla a jeden čas filtrace.

Na konci každého období vždy probíhá 15minutová přepadová filtrace, aby se zabránilo zezelenání akumulární nádrže.

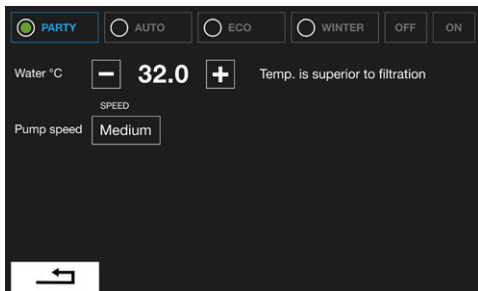

PARTY

Tento režim zapne oběhové čerpadlo na přednastavenou rychlost a ohřev na požadovanou teplotu.

Tento režim nemá žádné časové funkce. Pro vypnutí oběhového čerpadla a ohřevu změňte režim.

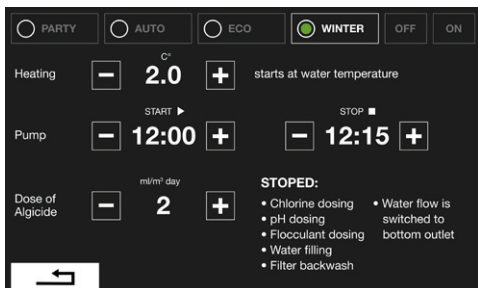

ZIMA

Aktivací této funkce se zařízení nastaví do speciálního zimního režimu. Tento režim zabraňuje zamrznutí vody v bazénu a udržuje vodu čistou pomocí dávkování algicidu. **V zimním režimu jsou deaktivovány následující funkce:** dávkování chlóru, dávkování pH, dávkování flokulantu, plnění vody, zpětné praní filtru. **Průtok vody je nastaven na spodní výpust!**

Každý den běží filtrační čerpadlo v přednastaveném časovači filtrace.

Mimo časovač filtrace zůstane čerpadlo filtrace VYPNUTÉ, ale automaticky se aktivuje po dobu 15 minut, když venkovní teplota klesne pod 0 °C.

- Pokud je po této době teplota vody pod požadovanou hodnotou (0 - 6 °C), filtrační čerpadlo zůstane ZAPNUTÉ a ohřev je aktivován, dokud teplota vody nepřekročí 2 °C.
- Pokud je po této době teplota vody vyšší než požadovaná hodnota (0 - 6 °C), oběhové čerpadlo se VYPNE.

Pokud venkovní teplota zůstane pod 0 °C, tento cyklus se opakuje každých 6 hodin.

Při použití zimního režimu bez **venkovního teploměru vzduchu** funguje systém tak, že vždy detekuje venkovní teplotu 0 °C.

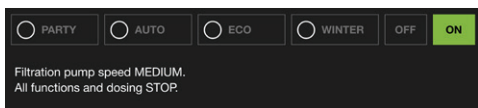

ON

Filtrace běží NEPŘETRŽITĚ. Ohřev je VYPNUTÝ.

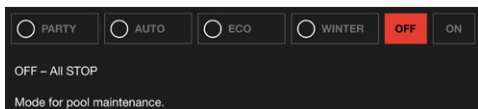

OFF

Vše je VYPNUTO.

Funkce

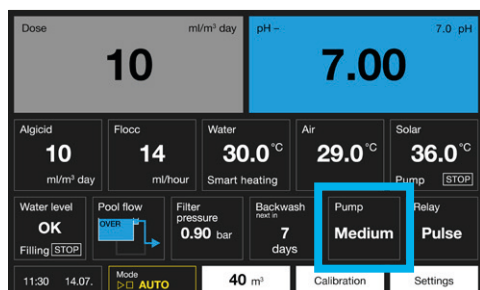

Čerpadlo

Pole zobrazuje aktuální rychlost filtračního čerpadla.

Stiskněte pole pro přechod do nastavení aktuálního režimu.

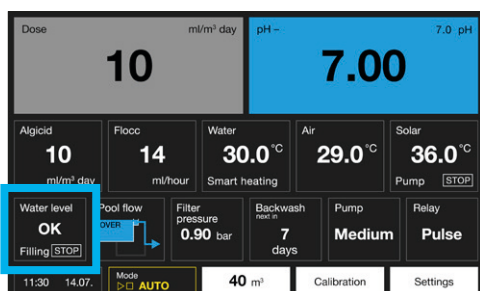

Snímač hladiny vody na principu hydrostatického tlaku – sledování hladiny a automatické dopouštění

Hladina vody se sleduje pomocí tlakového snímače hladiny, který se snadno instaluje zasunutím sondy do vyrovnávací nádrže nebo do slepé trysky skimmerových bazénů. Hladina vody je měřena v centimetrech. ASIN AQUA sleduje čtyři různé úrovně, které lze nastavit v centimetrech v menu měřiče hladiny vody.

Nastavení:

ALARM vysoké hladiny - příliš mnoho vody ve vyrovnávací nádrži

Po dosažení této hladiny se mohou spustit následující akce:

1. Pokud je zapnuto automatické zpětné praní filtru, spustí se jeden cyklus zpětného proplachování a vypustí se odpadní voda.
2. Pokud není automatické zpětné proplachování filtru povoleno, relé se sepne (zpětný proplach filtru) na dobu, dokud není hladina v pořádku. K tomuto relé lze připojit druhé oběhové čerpadlo nebo automatický vypouštěcí ventil.

Vypnutí dopouštění - požadovaná hladina

Dopouštění se zastaví

Dopouštění zapnuto - hladina, při které se začne dopouštění

Dopouštění začne, když hladina vody zůstane alespoň 10 sekund pod touto hodnotou (aby se zabránilo kolísání).

ALARM nízké hladiny

Cirkulační (filtrační) čerpadlo se vypne.

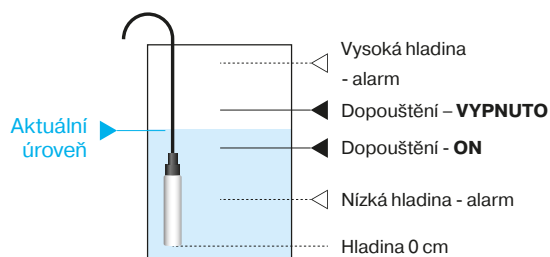
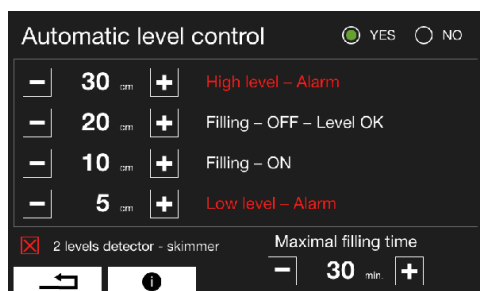

Plovákový spínač

Se skimmerovým detektorem hladiny vody #13366 (plovákový spínač) je hladina vody sledována na dvou úrovních.

Dopouštění – VYPNUTO po dosažení požadované hladiny. Dopouštění se zastaví.

Dopouštění – ZAPNUTO hladina, při které dopouštění začne. Dopouštění začne, pokud hladina vody zůstane 10 sekund pod touto hodnotou, aby se zabránilo kolísání.

Maximální doba dopouštění

Maximální doba pro dosažení požadované hladiny vody. Pokud není dosaženo hladiny vody během nastavené maximální doby dopouštění, zobrazí se chybové hlášení.

Nastavte maximální dobu dopouštění na 0 pro deaktivaci funkce maximální doby dopouštění.

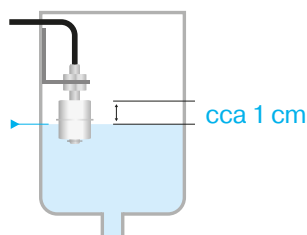

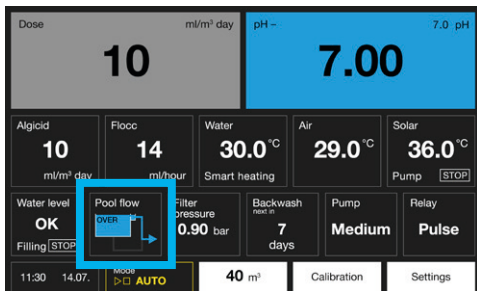

Funkce

Přepínač přeliv/dnový odtok – Besgo 3cestný

Okno zobrazuje aktuální směr toku vody do filtrace.

Povolte tuto funkci pro změnu směru toku vody. Tato změna bude platná do další změny časovače.

Během zpětného proplachu filtru voda proudí přes DNOVÝ ODTOK. Alarm HLADINA VODY PŘÍLIŠ VYSOKÁ přepne tok vody na PŘELIV, dokud alarm neskončí. Kryt bazénu nemá vliv na přepínání DNOVÝ ODTOK/PŘELIV.

Třícestný ventil BESGO by měl být zapojen tak, aby v případě, že elektromagnetický ventil není napájen, voda protékala SPODNÍ VÝPUSTÍ.

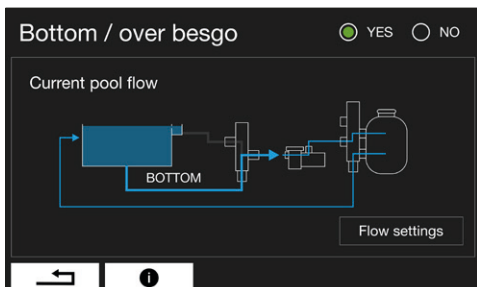

Automatický zpětný proplach filtru

Technologie ASIN AQUA je založena zejména na vysoké účinnosti filtrování a odstraňování i těch nejjemnějších nečistot, proto je nutné **pravidelně proplachovat filtr**. Funkce automatického zpětného praní filtru zajišťuje pravidelné praní filtru v předem zvolených intervalech.

Pro zapnutí této funkce je nutné použít automatický pěticestný ventil BESGO. ASIN AQUA ovládá ventil BESGO pomocí reléového výstupu.

Když se relé sepne, ventil BESGO se přepne do požadované polohy tlakem vody nebo vzduchu a provede zpětný proplach filtru. Viz návod k obsluze ventilu BESGO.

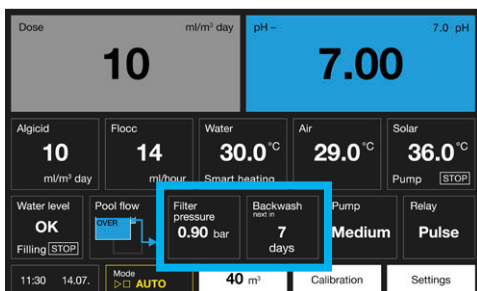

Zpětný proplach podle tlaku

Model ASIN AQUA Home Pro Oxy je vybaven funkcí automatického zpětného proplachu, která se spouští na základě tlaku ve filtru. Pokud tlak překročí nastavenou hodnotu, zařízení automaticky zahájí cyklus zpětného proplachu. V praxi to znamená, že zařízení provede zpětný proplach podle nastavení na předchozí obrazovce a provede další cyklus zpětného proplachu, pokud tlak ve filtru překročí nastavený práh. Pro povolení této funkce musí být na filtr nainstalován manometr.

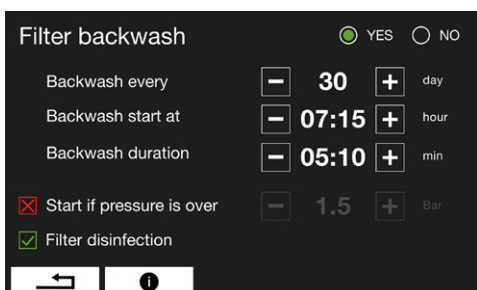

Dezinfekce filtrace

K výstupu pro dezinfekci filtru lze připojit volitelné čerpadlo PP60. Toto čerpadlo se automaticky aktivuje během cyklu zpětného proplachu, aby zajistilo důkladnou sanitaci filtru pomocí kapalného chlóru. Filtr je zcela dezinfikován a do bazénu nevstupuje žádný další chlóru, protože chlorovaná voda je během zpětného proplachu odváděna do odpadu.

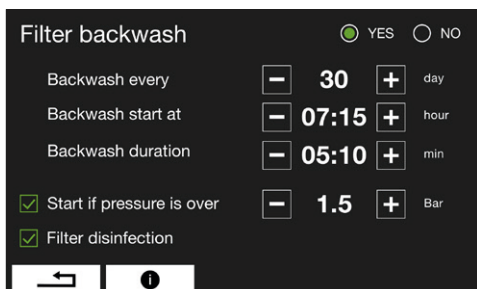

Funkce

Solární

Menu zobrazuje nastavení solárního systému.

Aktivujte tuto funkci a nastavte požadovanou teplotu pro solární panely. Jakmile je dosaženo požadované teploty solárních panelů, solární relé se aktivuje.

Solární relé může ovládat čtyřcestný ventil Besgo nebo cirkulační čerpadlo solárních panelů.

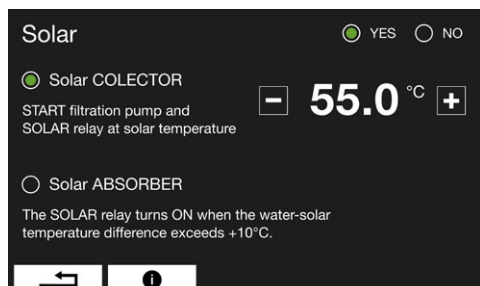
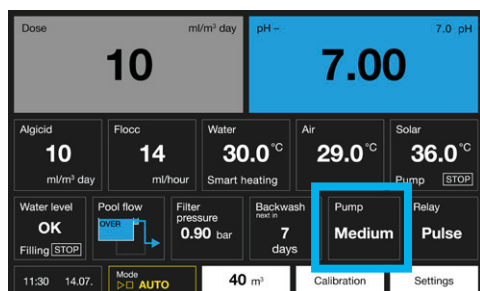

Relé

ASIN AQUA Home Pro Oxy je vybaven jedním integrovaným programovatelným relé pro ovládání jednoho dalšího příslušenství. Je také možné připojit volitelný **modul RL** (reléový modul) pro připojení 4 dalších relé.

Integrované relé disponuje pouze týdenním časovačem a lze jej nastavit a ovládat přímo na displeji zařízení ASIN AQUA Home Pro Oxy nebo prostřednictvím aplikace Pool REMOTE.

Další relé z modulu RL mají funkce: týdenní časovač, odpočet a ZAP / VYP. Další relé lze nastavit a ovládat pouze přes aplikaci Pool REMOTE.

Týdenní časovač – Nastavte konkrétní dny a časy pro aktivaci relé.

Odpočet – Nastavte dobu, po kterou bude relé aktivní. Zapněte relé ručně nebo pomocí aplikace Pool REMOTE. Relé se vypne po dokončení odpočtu času.

Relé ZAP / VYP - Ovládejte relé ručně nebo pomocí aplikace Pool REMOTE.

Pulz - Pulzní relé vyše krátký elektrický impuls k aktivaci jiného zařízení nebo obvodu.

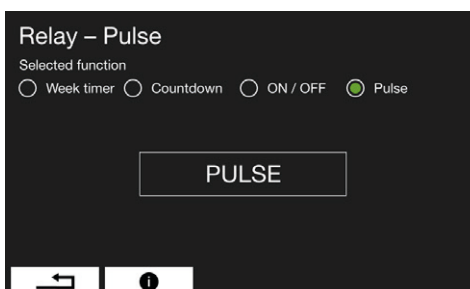
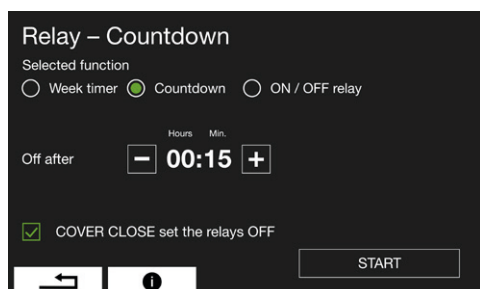
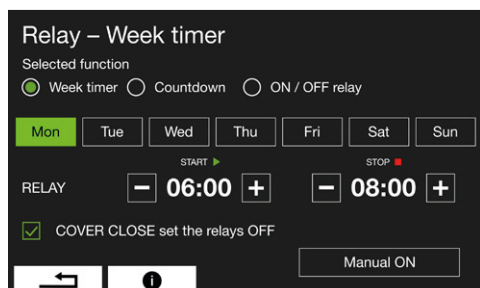
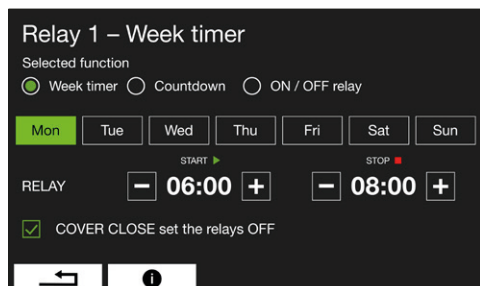
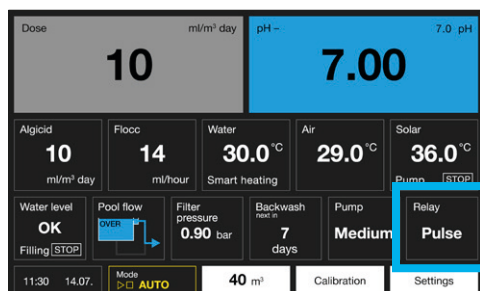

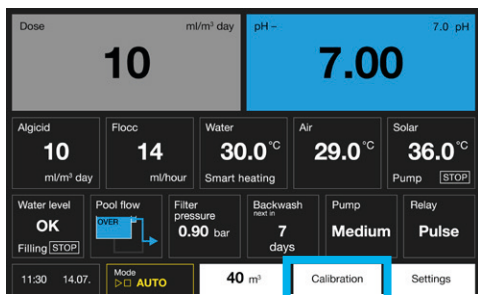

Měření a kalibrace za provozu

kalibrace sondy pH

Při měření pH za provozu může být rozdíl mezi hodnotou naměřenou zařízením ASIN AQUA a skutečnou hodnotou pH ve vodě. Pokračujte ke kalibraci.

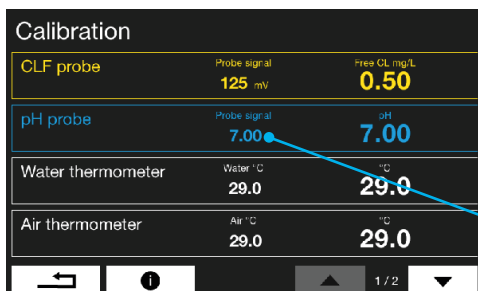

Nabídka kalibrace pH sondy

Nekalibrovaná hodnota

V nabídce kalibrace sondy pH se vždy zobrazuje původní nekalibrovaná hodnota. Kalibrace sondy pH není možná, pokud se nová hodnota liší od nekalibrované hodnoty o více než 1. Pokud rozdíl od nekontrolované hodnoty přesáhne 1, měla by být sonda zaslána na kontrolu nebo vyměněna za novou.

Kalibrace není možná, pokud se nová hodnota liší o více než 1 od nekalibrované hodnoty.

Kalibraci pH sondy lze provádět pouze v rozsahu pH 6,2 až 7,8.

Sondu pH nelze kalibrovat, pokud se zobrazí výstraha LOW nebo HIGH.

Proces kalibrace pH sondy

Kalibraci lze provést dvěma způsoby:

1. S bufferem

- **Uzavřete přívod vody k sondám.**
- Vyjměte sondu z ASIN AQUA Home Pro Oxy: opláchněte sondu čistou vodou a otřete ji.
- Sonda musí zůstat připojena k zařízení kabelem. Ponořte sondu do kalibračního pufru a po ustálení hodnoty zobrazené na ASIN AQUA zadejte hodnotu pufru do nabídky kalibrace pH sondy.

2. Pomocí kolorimetru nebo bazénového testeru

- **Přívod vody k sondám musí být otevřený**
- Změřte hodnotu pH přímo v bazénové vodě pomocí kolorimetru nebo Pool Testeru.
- Poté tuto hodnotu zadejte do nabídky kalibrace pH sondy. Kalibraci lze provést v rozsahu 6,4-7,8.

pH 7,00 Pufr #12065



Digitální fotometr Aseko #13449



Měření a kalibrace za provozu

Kalibrace vodního teploměru

Pokud se teplota vody v bazénu liší od teploty zobrazené na zařízení ASIN AQUA Home Pro Oxy, proveďte kalibraci vodního teploměru v nabídce pro kalibraci vodního teploměru.

Calibration		
Water thermometer	Water °C 29.0	°C 29.0
Air thermometer	Air °C 29.0	°C 29.0
Solar thermometer	Temp. °C 53.0	°C 53.0
Filter flow meter	Signal m ³ /h 11.5	Flow m ³ /h 11.5

Kalibrace venkovního teploměru vzduchu

Pokud se teplota vzduchu liší od teploty zobrazené na zařízení ASIN AQUA Home Pro Oxy, proveďte kalibraci teploměru vzduchu v příslušném kalibračním menu.

Kalibrace solárního teploměru

Pokud se teplota soláru liší od teploty zobrazené na ASIN AQUA, proveďte kalibraci solárního teploměru v nabídce kalibrace solárního teploměru.

#12177 Tester OX



Úprava dávky aktivního kyslíku OXYPURE

Při použití bezchlorové technologie ASIN AQUA HOME Oxy je optimální hodnota koncentrace OXYPURE v rozmezí **50 až 100 mg**. Tuto hodnotu čas od času zkontrolujte měřením pomocí testeru OX a v případě potřeby upravte dávku v nabídce.



Stabilizátor ve vodě

Kyselina kyanurová

Hodnota kyseliny kyanurové musí být **0 ppm**. V bazénu s peroxidem vodíku (aktivním kyslíkem) jakákoli přítomnost kyseliny kyanurové znemožňuje dezinfekci – H₂O₂ se rychle spotřebuje a přestává působit.

Nikdy nepoužívejte stabilizátory s kyselinou kyanurovou v zařízeních ASIN AQUA

Hodnota kyseliny kyanurové musí být 0 ppm!

Kyselina kyanurová vytváří komplex chloru a kyanurátu, který snižuje dezinfekční schopnost chloru a znemožňuje měření volného chloru pomocí sondy. Vezměte na vědomí, že některé chlorové tablety obsahují kyselinu kyanurovou. Ujistěte se, že v bazénu není kyselina kyanurová.

Údržba

Náhradní hadička pro čerpadlo PP 60
#12073

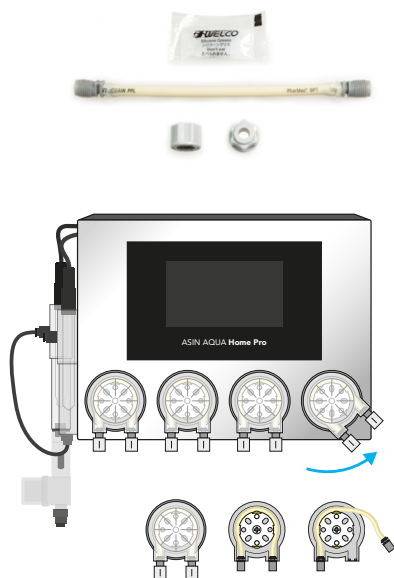

Pro zajištění optimální účinnosti provádějte pravidelné vizuální kontroly a údržbu zařízení ASIN AQUA.

Výměna hadiček PP60 a PP10

Aby se zabránilo poruše čerpadla, doporučuje se vyměnit hadičku #12073 každých 24 měsíců u soukromých a každých 12 měsíců u veřejných bazénů.

Výměna se provádí následujícím způsobem:

- Vypněte ASIN AQUA.
- Otočte kazetu krytu čerpadla proti směru hodinových ručiček a vyjměte ji.
- Uvolněte oba konce trubice a vyjměte ji z kazety.
- Namažte novou hadičku dodanou vazelinou.
- Vložte namazanou hadičku do kazety.
- Vraťte kazetu zpět na čerpadlo a otočte ji po směru hodinových ručiček, abyste ji zajistili.
- Pro připojení PE hadičky použijte nové matice, které jsou součástí sady náhradních hadiček.

Vstřikovací ventil #12005



Náhradní gumička pro vstřikovací ventil
#13087



Údržba nástřikového ventilu

Pravidelně kontrolujte průchodnost vstřikovacích ventilů, neporušenost gumového pásku, odstraňte vodní kámen.

V případě soukromých bazénů vyměňte gumové pásky vstřikovacího ventilu #13087 každé 2 roky. V případě veřejných bazénů vyměňte #12005 každý rok.

Detektor průtoku #12106



Detektor průtoku s filtrem

Filtr detektoru průtoku pravidelně proplachujte.

Výměna pojistky

Pojistka T 1 A #13079 nebo
pojistka T 6,3 A #13099



T 6,3 A Pojistka chrání vnitřní elektroniku. V případě jejího vypálení zkontrolujte vnitřní elektroniku.

Pojistka T 1 A Pojistka chrání externí senzory. V případě vypálení této pojistky zkontrolujte hladinový senzor, detektor průtoku a externí displej.

Testování pH sondy

pH sonda může být prohlášena za funkční, pokud splňuje následující kritéria:

- není viditelně mechanicky poškozená
- Pokud rozdíl mezi nekalibrovaným odečtem a referenční hodnotou přesáhne $\pm 1,0$ pH, je sonda považována za vadnou.

Příklad: pH vody je 7,2 a sonda naměří 7,9, tolerance je 0,7, což je méně než povolených 1,0, sonda je v pořádku.

- sonda reaguje na pozitivní i negativní změny pH vody nebo pufru

Příklad: pokud vložíme sondu s čistým hrotem do pufru s pH 7,0, sonda musí reagovat na 90 % rozsahu do 1 minuty.

pH - pufr 7,00 #12065



Žádný výrobce pH a redox sond neposkytuje záruku. Společnost ASEKO se však rozhodla poskytnout svým zákazníkům dvouletou záruku na sondy zakoupené společně se zařízením, během které máte nárok na bezplatnou opravu sond, pokud vykazují odchylky větší, než je uvedeno výše.

Připojení k internetu

Konektor LAN je třeba připojit k domácímu routeru.

Data se odesílají v intervalu 10 sekund na adresu **aseko.cloud**, trasa nesmí být blokována firewallem.

Pokud nejste schopni nastavit připojení sami, požádejte o pomoc svého IT specialistu.

Možné způsoby připojení

Domácí síť

Připojte ASIN AQUA Home Pro Oxy k vašemu routeru pomocí LAN kabelu.

Mobilní síť

V případě, že nemáte přímé připojení k internetu, můžete využít přenos dat přes mobilní síť. Připojte ASIN AQUA Home Pro Oxy k vašemu routeru mobilní sítě pomocí LAN kabelu.

Připojení k síti Wifi

Pokud nainstalujete zařízení ASIN AQUA Home Pro Oxy na místě, kde není k dispozici kabelové připojení k vaší domácí síti, ale signál Wi-Fi je dostatečně silný, můžete zařízení ASIN AQUA Home Pro Oxy připojit k Wi-Fi pomocí Wi-Fi zesilovače.

Napájení přes 230V/DC

Pokud nemáte k dispozici kabelové připojení k síti LAN, ale váš přístroj ASIN AQUA Home Pro Oxy je připojen ke stejné elektrické síti, můžete se k síti LAN připojit pomocí adaptéru pro připojení přes elektrickou síť 230 V.

Pokud máte problémy s připojením:

Pokud máte problémy s připojením, najdete podrobný návod s názvem **AA-Internet_Connections-Man** ve složce **Internet connection** na stránkách manuals.asekopool.com.



Připojte zařízení ASIN AQUA Home Pro Oxy pomocí kabelu LAN

Domácí síť

LAN



Router

INTERNET

3G / LTE



LTE router

INTERNET

Wifi extender

WIFI ROZŠÍŘENÍ



Router

INTERNET

Powerline
přes zásuvku
230 V

230 V



Router

INTERNET

Aplikace Aseko Live



- Přehledné monitorování kvality vody, teploty a stavu zařízení
- Sledování spotřeby chemikálií
- automatická upozornění na nízkou hladinu chemikálií, překročení měřicích limitů (chlor, pH) a chyby nebo poruchy zařízení
- Vzdálené monitorování – přístup k údajům o vašem bazénu kdykoliv a odkudkoliv
- Aplikace Aseko Live dostupná pro iOS a Android

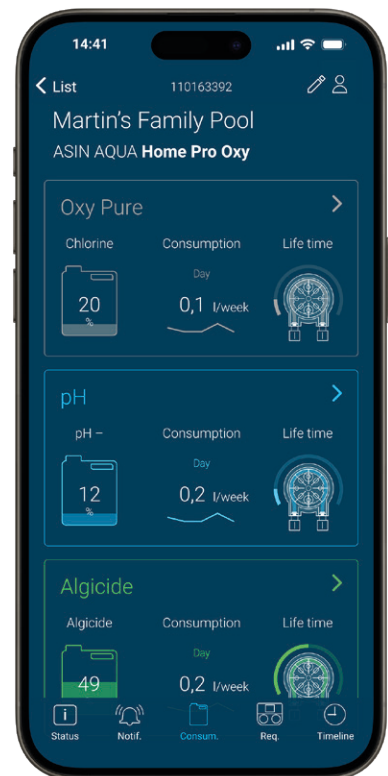
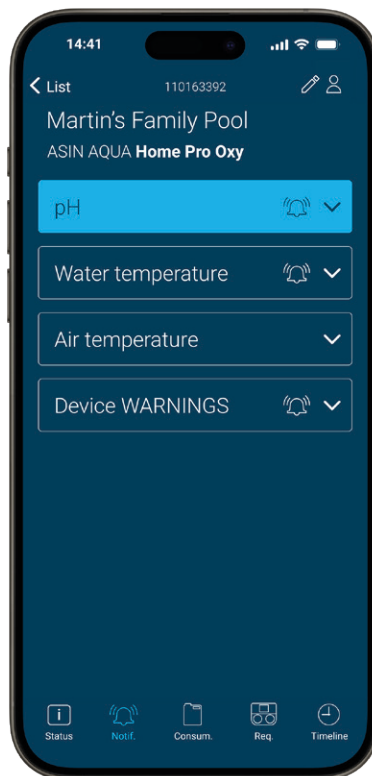

Aseko Live
pro iOS



Aseko Live
pro Android



<https://aseko.cloud>

- Webová aplikace s přehledným a intuitivním rozhraním pro monitorování kvality bazénové vody
- monitorování kvality vody, teploty a stavu zařízení,
- sledování spotřeby chemikálií,
- automatická upozornění na nízkou hladinu chemikálií, překročení měřících limitů (chlor, pH) a chyby nebo poruchy zařízení
- Podrobné, profesionální grafy zobrazující aktuální stav a 30denní historii. Ideální pro techniky a provozovatele veřejných bazénů – umožňuje analýzu trendů, korelační přehledy a efektivní vzdálenou diagnostiku
- Export dat pro hygienickou a regulační dokumentaci v profesionálním provozu bazénů
- Snadná integrace do nadřazených řídicích systémů a chytrých domácností prostřednictvím otevřeného API

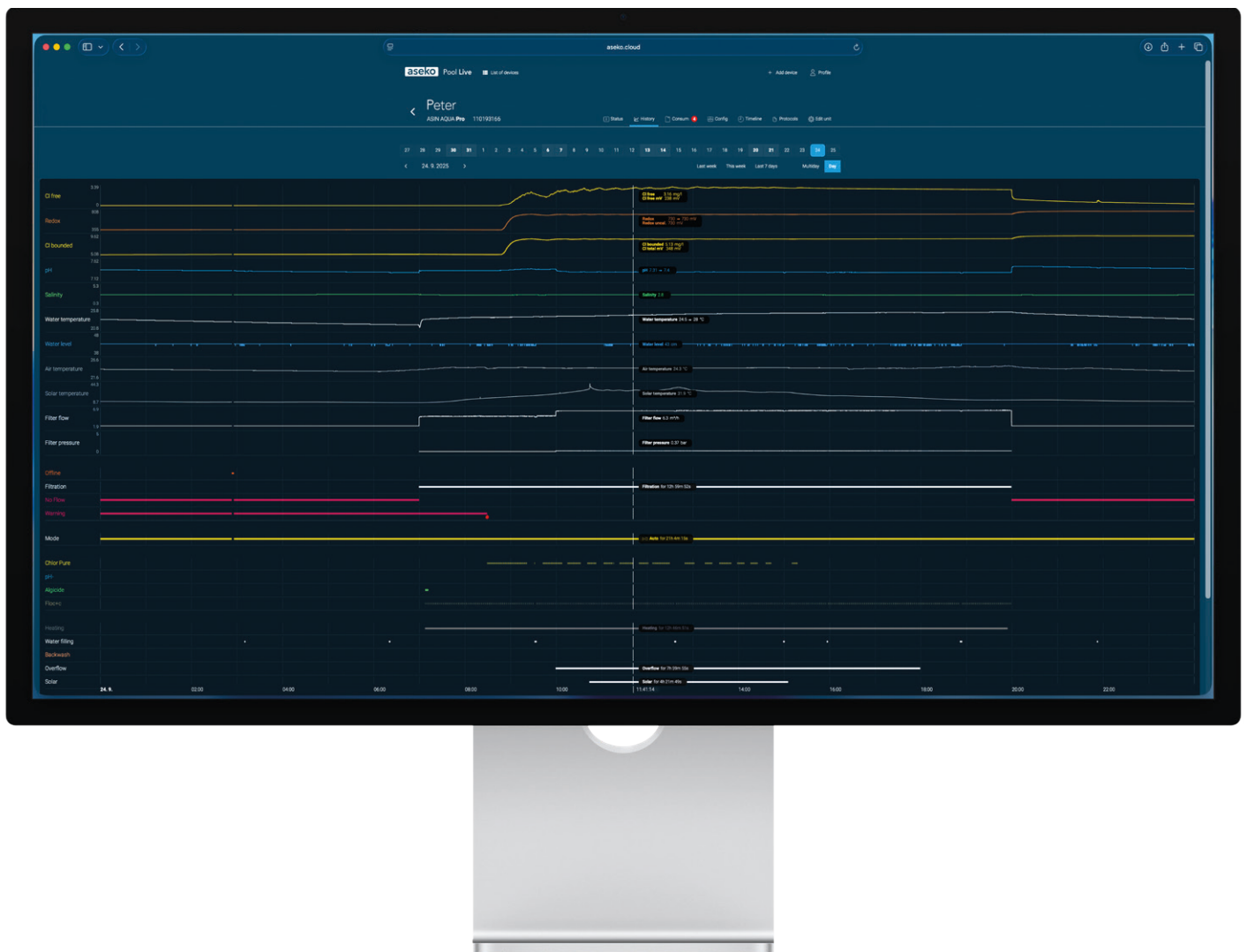

Aplikace Aseko Remote



- Aplikace Aseko Remote pro pokročilé dálkové ovládání bazénové technologie
- Přepínání mezi intuitivními přednastavenými režimy (Auto, Eco, Party, Zapnuto a Vypnuto)
- Nastavte časovač filtrace přímo z vašeho chytrého telefonu
- Ovládejte směr proudění vody – zvolte mezi přepadem nebo spodní výpusti
- Nastavte rychlost čerpadla a optimalizujte výkon podle využití bazénu
- Umožňuje dálkové ovládání až pěti připojených komponent (např. osvětlení, kryt, vodní atrakce)
- Podporuje vzdálené spuštění zpětného proplachu filtru pro snadnou údržbu
- Proces pozvání pro snadné sdílení dálkového ovládání
- Aplikace Aseko Remote je k dispozici pro iOS a Android

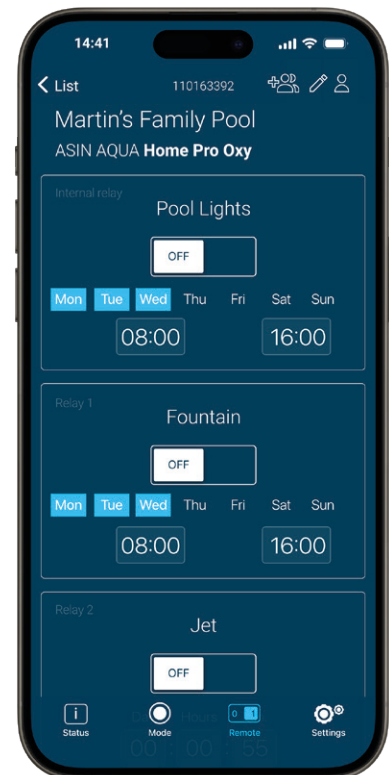
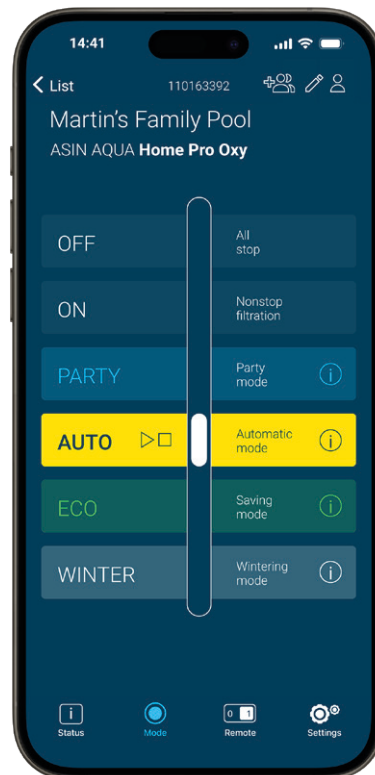
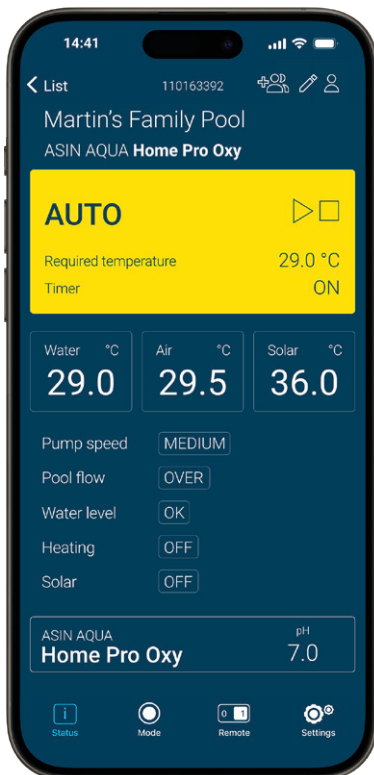

Aseko Remote
pro iOS



Aseko Remote
pro Android



Vytvořte si účet

Vytvořte si své konto na account.aseko.cloud nebo použijte své stávající konto Aseko Live.

Zadejte sériové číslo

Zadejte sériové číslo vašeho přístroje ASIN AQUA Home Pro Oxy, abyste jej přidali ke svému účtu.

Přehled

Na displeji se zobrazují všechny důležité informace o aktuálním stavu vašeho bazénu a připojených komponent řízených systémem ASIN AQUA Home Pro Oxy.

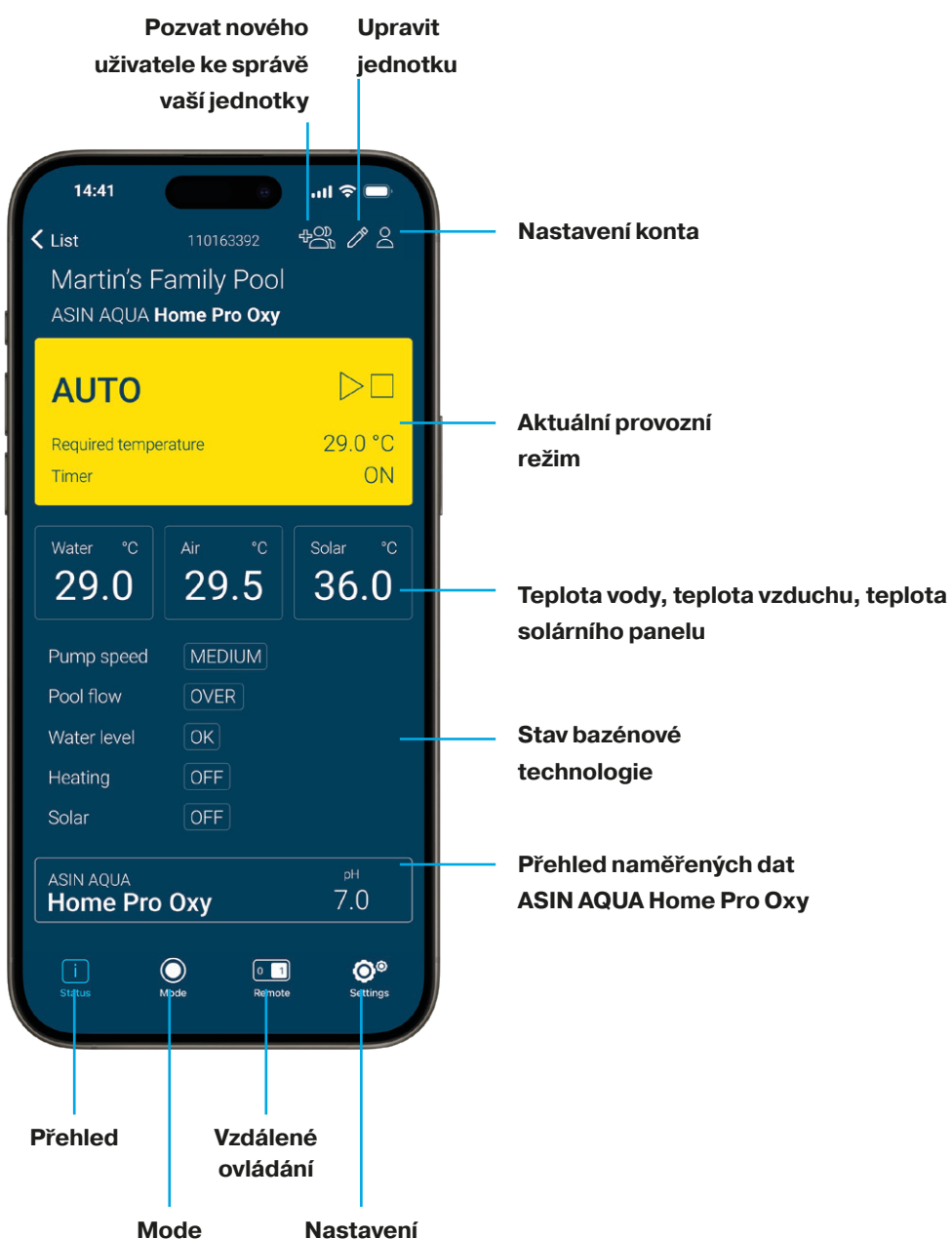

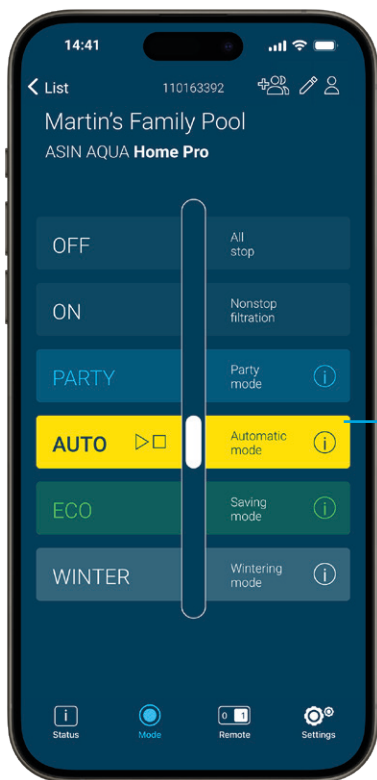

Výběr režimu

Tato obrazovka slouží k přepínání provozních režimů vašeho bazénu ovládaného přes ASIN Pool.

Posuvník slouží k ovládní provozních režimů vašeho bazénu.

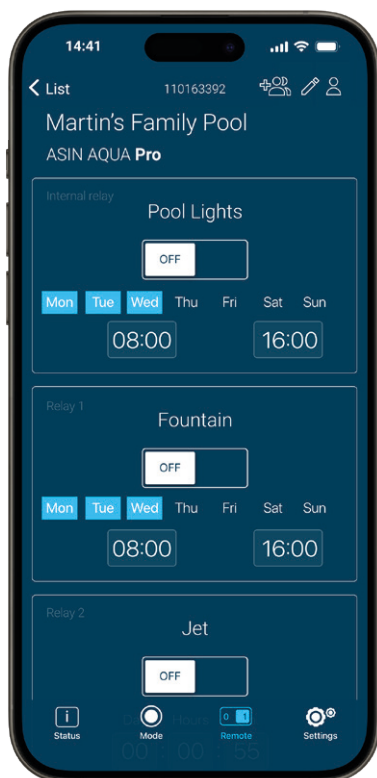

Dálkové ovládání

Přizpůsobte funkčnost každého relé na kartě nastavení. Ovládejte relé ručně zapínáním nebo vypínáním, posílejte pulzy nebo je nastavte jako týdenní časovače pro automatický provoz vašeho bazénového zařízení v konkrétních časech dne.

Upozornění: Funkce pulzního relé může být použita k dálkovému otevření nebo zavření krytu bazénu. Vezměte na vědomí, že dálkové ovládání krytů bazénu je v některých zemích zakázáno kvůli bezpečnostním předpisům. Je vaší odpovědností zajistit dodržování zákonů a bezpečnostních standardů vaší země ohledně používání dálkově ovládaných krytů bazénu. Vždy upřednostňujte bezpečnost a dodržujte všechny místní pokyny a předpisy.

Rozšiřující modul relé

Počet relé lze rozšířit z 1 na 5 pomocí RL modulu #13065.

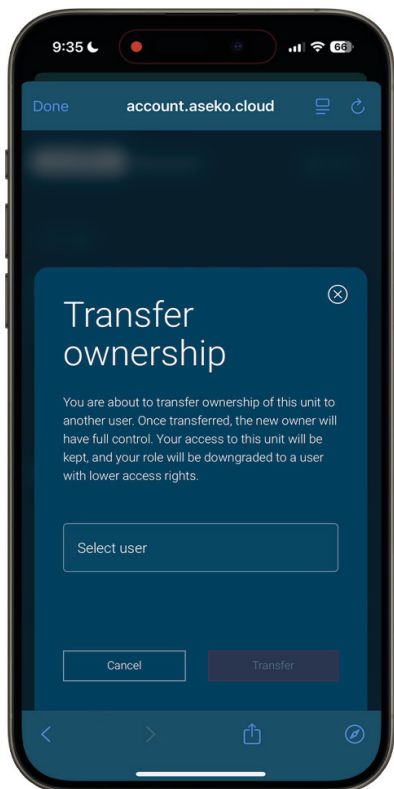

Převod vlastnictví

Otevřete detail jednotky a zvolte možnost pozvat nového uživatele. Poté klikněte na Upravit uživatele, čímž se otevře okno prohlížeče s detaily jednotky. V tomto okně použijte tlačítko Převod vlastnictví k otevření dialogového okna, kde zadáte e-mailovou adresu uživatele, na kterého chcete vlastnictví převést. Nový vlastník musí být stávající a pozvaný uživatel vaší jednotky. Budete si také muset zvolit novou roli, která nahradí vaši současnou roli vlastníka. Jakmile jsou tyto údaje vyplněny, jednoduše potvrďte převod pro dokončení procesu.

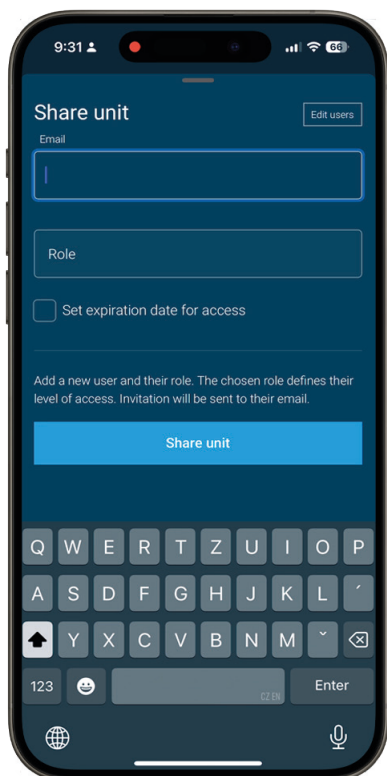

Pozvat nového uživatele

Klikněte na ikonu Pozvat nového uživatele pro otevření dialogu, kde můžete zadat e-mailovou adresu osoby, kterou chcete pozvat. Přiřaďte jednu z dostupných rolí a volitelně nastavte datum vypršení přístupu. Po uplynutí platnosti bude přístup automaticky odebrán.

Správa rolí je možná v Nastavení konta v sekci Detaily jednotky. Můžete k tomu rychle přistoupit z dialogu pozvánky pomocí tlačítka Upravit uživatele.

Role

Vlastník – Plný přístup k jednotce, včetně nastavení a sdílení. Pouze jeden vlastník na jednotku. Změny vlastnictví lze provádět pouze převodem vlastnictví.

Administrátor – Může ovládat jednotku, měnit nastavení a sdílet přístup. Je povoleno více administrátorů.

Technik – Může ovládat a měnit nastavení, ale nemůže sdílet přístup.

Uživatel – Může pouze ovládat jednotku; nemůže měnit nastavení ani sdílet přístup.

Divák – Přístup pouze pro čtení pro vzdálenou podporu. Nelze ovládat, měnit nastavení ani sdílet přístup.

Varování

Maximum hourly disinfection dose

20 ml/m³ per hour exceeded without reaching the target value.

- Out of reagent
- The dose dispenser pump fails to dispense
- Injection valve blocked
- Water not flowing to probes
- Probe failure

CLOSE

23:30 22.12.

The measured value did not change after 15 doses of pH

- Out of reagent
- The dose dispenser pump fails to dispense
- Injection valve blocked
- Water not flowing to probes
- Probe failure

CLOSE

CLOSE

23:30 22.12.

Too rapid change of pH value

ASIN Aqua stop regulations of pH for 2 hours for safety reasons.

CANCEL RESTRICTIONS

CLOSE

23:30 22.12.

There is no flow to the probes

ASIN AQUA PRO will not dispense doses until the flow of measured water is restored.

RESTORE WATER FLOW TO PROBES!

CLOSE

23:30 22.12.

Maximální hodinová dávka dezinfekce

Pokud dojde k překročení maximální hodinové dávky dezinfekčního prostředku bez odezvy sondy, ASIN AQUA Home Pro Oxy zastaví dávkování a zobrazí varování.

Doporučená nastavení:

Bazén 15 – 20

Vířivka 20 – 50

Vířivka vysoká zátěž 30 – 99

Nameřená hodnota se nezměnila po 15 dávkách pH

Pokud dojde k překročení maximálního počtu dávek pH a sonda nereaguje, zařízení ASIN AQUA Home Pro Oxy zastaví dávkování a zobrazí varování.

Aktuální tvrdost ovlivňuje množství dávky:

Měkká voda < 9° dH 15 dávek

Tvrdá voda 9 – 21° dH 30 dávek

Příliš rychlá změna hodnoty pH

Příliš rychlá změna pH je obvykle způsobena doplňováním vody přímo do skimmeru. Pokud dojde k takovému náhlému výkyvu hodnoty pH, zařízení ASIN AQUA Home Pro Oxy na dvě hodiny přeruší regulaci pH.

Toto omezení lze ručně vypnout. Jakmile se hodnota pH ustálí nebo uplynou dvě hodiny, přepne se zařízení ASIN AQUA Home Pro Oxy do normálního režimu.

K sondám neproudí voda

Průtok k sondám nebyl detekován.

Varování

Sonda ukazuje pH > 10

Zkontrolujte vodu v bazénu a sondu.

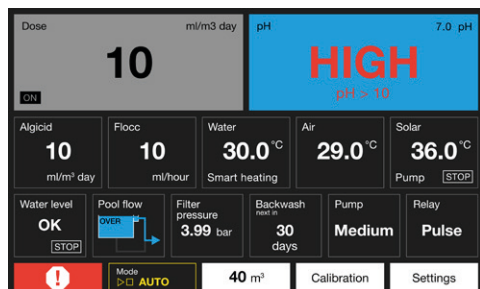

Sonda ukazuje pH < 4

Zkontrolujte vodu v bazénu a sondu.

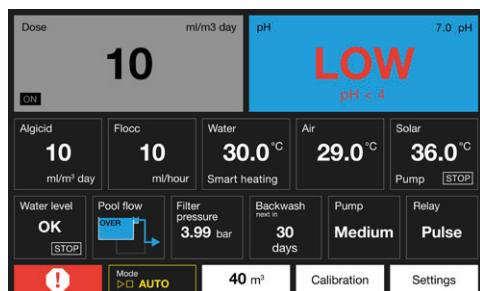

Zpoždění po spuštění

Čekání na promíchání vody v bazénu po spuštění.

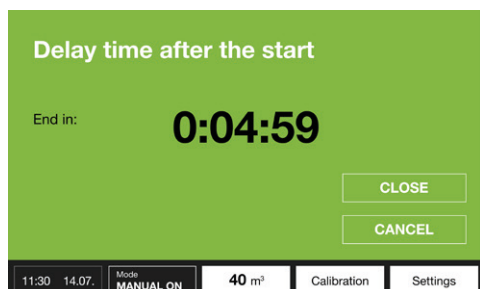

Proplach filtru

Probíhá proplach filtru.

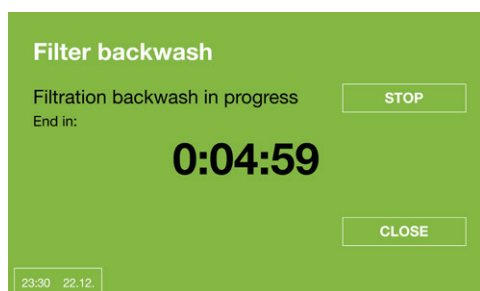

Externí dotykový displej

Externí displej zobrazuje

1. Parametry vody v bazénu: Teplota, hodnota pH, redox potenciál nebo koncentrace chloru.
2. Parametry vzduchu v prostoru bazénu: relativní vlhkost a teplotu.

Na zařízení ASIN AQUA Home Pro Oxy lze nastavit požadované hodnoty a pomocí externího displeje lze provést kalibraci sondy.

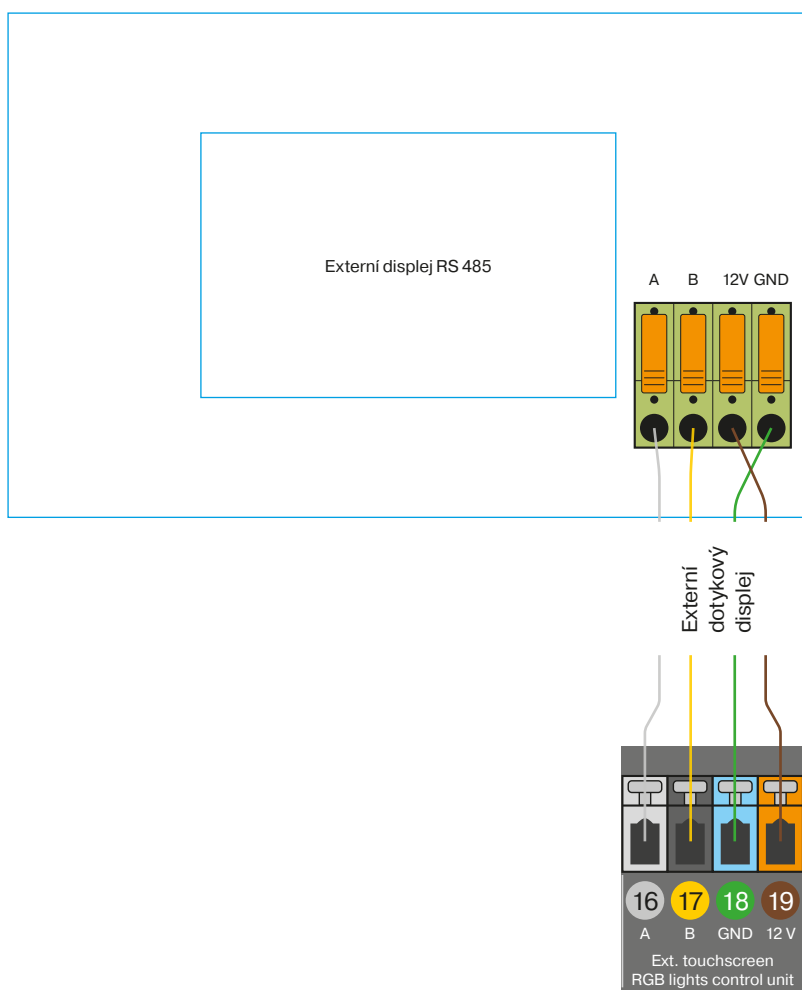
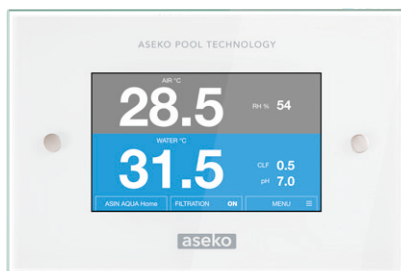

RGB světla

Zařízení ASIN AQUA Home Pro Oxy podporuje protokol DMX pro připojení a ovládání RGB světel (Duravision, EVA; kompatibilitu s produkty jiných výrobců je třeba projednat s prodejcem).

1. V menu zařízení povolte režim DMX protokol RGB světla

V menu zařízení vyberte sériovou linku RS485 pro režim DMX Protokol RGB světel (více viz kapitola RGB světla).

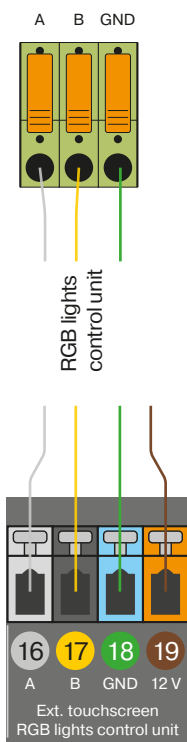
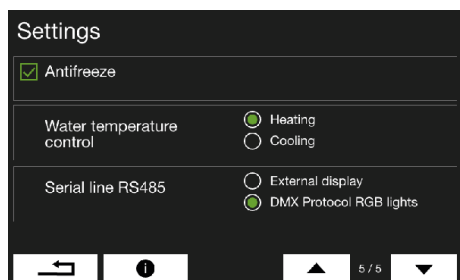

2. Připojte jednotku pro ovládání osvětlení k výstupu RS485 zařízení ASIN AQUA Home Pro Oxy

Propojte rozhraní RS485 zařízení ASIN AQUA Home Pro Oxy se vstupem DMX na základní desce vašeho ovladače osvětlení podle uvedeného schématu.

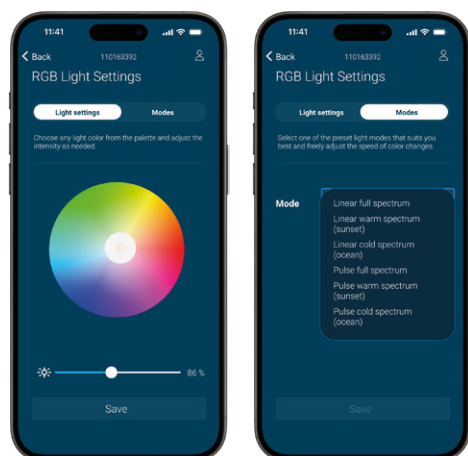

3. Otevřete aplikaci Aseko Remote pro ovládání světel

RGB světla lze ovládat pouze prostřednictvím aplikace Aseko Remote. Vyberte barvu a uložte ji, nebo použijte jeden z předvolených režimů.

Zvýšení účinnosti filtrace



AFM® aktivované filtrační médium

AFM je přímou náhradou za filtrační písek. Zdvoujnásobuje účinnost stávajícího filtračního systému. AFM® je odolné vůči biologickému znečištění a tvorbě tzv. biofilmu.



ZPM® koagulační míchač

ZPM zvyšuje účinky koagulace a flokulace pro přeměnu menších rozpuštěných částic (zakalení) na větší částice, které lze odstranit filtrací.

ASEKO Pool & Spa FLOC+C

Unikátní směs koagulantu a flokulantu pro zvýšení účinnosti filtru. Koagulant neutralizuje zeta potenciál, který udržuje nečistoty rozptýlené ve formě jemného zakalení. Flokulant vytváří vločky, které jsou lépe zachyceny filtrem.

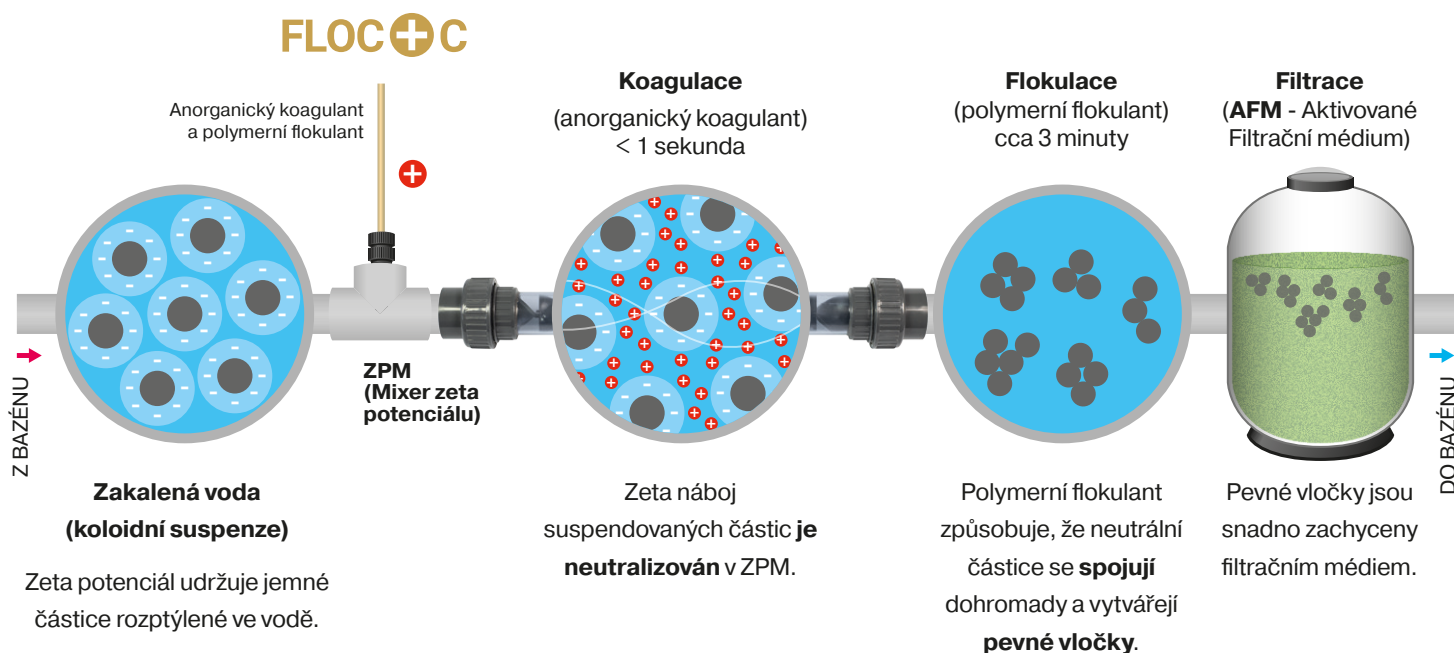



UŽIVATELSKÁ PŘÍRUČKA

ASIN AQUA Home Pro Oxy

2025

