

PROTIPROUDY FAIRLAND SWIM JET SYSTEMS FAIRLAND

VAGNER POOL

SWIMMING POOL TECHNOLOGY



FAIRLAND®

Protiproudy – FAIRLAND FREE-JET, FIX-JET, FIX-JET N Swim jet system – FAIRLAND FREE-JET, FIX-JET, FIX-JET N





Protiproudy FAIRLAND

- ▶ Protiproudy jsou vybaveny vysoce účinným PMSM motorem a technologií Full Inverter, která umožňuje plynulou regulaci výkonu v rozsahu 20–100 %
- ▶ Patentovaná konstrukce protiproudu vytváří stabilní a rovnoměrný proud vody s přirozeným 3D charakterem
- ▶ Nízké provozní napětí 12 V zajišťuje bezpečný provoz zařízení
- ▶ Systém je určen pro sportovní trénink, kondiční plavání i rekreační využití

Swim jet system FAIRLAND

- ▶ Swim jet units are equipped with a high-efficiency PMSM motor and Full Inverter technology, enabling smooth power control in the range of 20–100 %
- ▶ The patented flow channel design generates a stable and uniform 3D water stream
- ▶ Low 12 V operating voltage ensures safe operation
- ▶ The system is suitable for training, fitness swimming and recreational use

Plavecké tréninkové režimy | Swimming training modes

Mód / Mode	 Začátečník Beginner	 Mírně pokročilý Intermediate	 Pokročilý Advanced	 Vytrvalostní Endurance	 Surfování Surfing	Manuální Manual
Rychlost / Inverter speed	20 % – 35 %	45 % – 70 %	70 % – 85 %	45 % – 65 %	Surf mode	20 % – 100 %
Doba tréninku / Duration	15 min	20 min	25 min	30 min	Optional	Optional

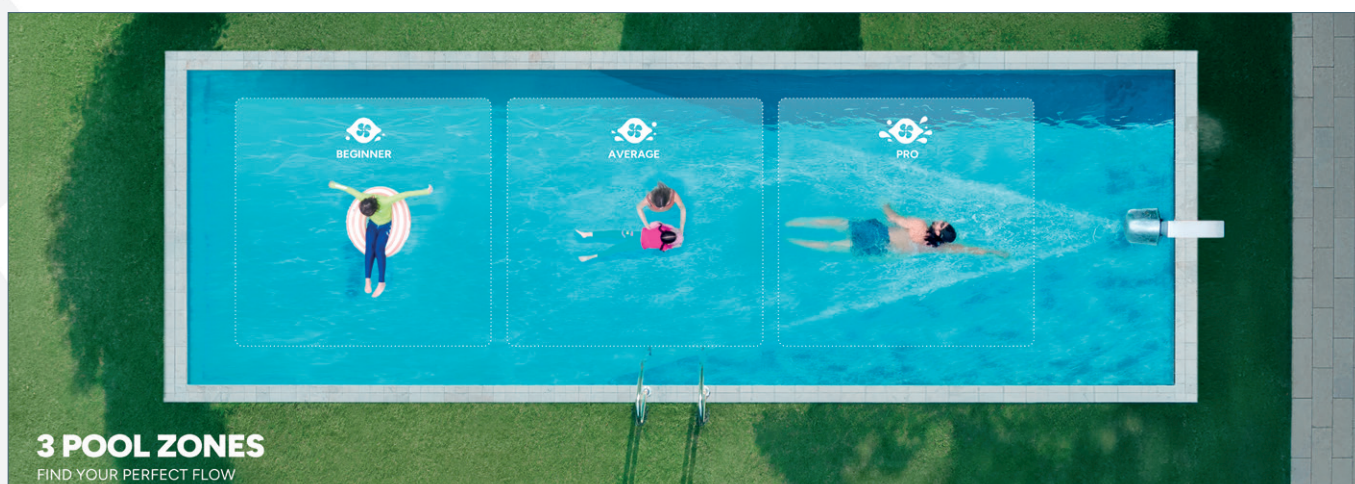

3 POOL ZONES
FIND YOUR PERFECT FLOW

Závěsný protiproud FAIRLAND FREE JET

- ▶ Závěsný protiproud určený pro dodatečnou instalaci na hranu bazénu. Instalace nevyžaduje stavební zásahy do konstrukce bazénu. Ideální řešení pro stávající bazény i rekonstrukce.
- ▶ Ovládání pomocí dotykového displeje, mobilní aplikace, dálkového ovladače nebo Modbus RS485
- ▶ Plug & Play instalace



Wall-mounted swim jet system FREE JET

- ▶ Wall-mounted swim jet designed for installation on the pool edge. No structural modifications to the pool shell are required. Suitable for existing pools or renovation projects.
- ▶ Control options – touchscreen display, mobile app, remote control, or Modbus RS485 connectivity
- ▶ Plug & Play installation



Klíčové vlastnosti

- ▶ Nízké napětí pro bezpečný provoz a nekonečnou zábavu
- ▶ Luxusní design vhodný pro moderní bazény
- ▶ Ovládání pomocí dotykového displeje, mobilní aplikace, dálkového ovladače nebo Modbus RS485
- ▶ Jednoduchá instalace Plug & Play – vhodné i pro již postavené bazény

Key features

- ▶ Low-voltage operation for safe, endless fun
- ▶ Luxury design for modern pools
- ▶ Control options – touchscreen display, mobile app, remote control, or Modbus RS485 connectivity
- ▶ Easy Plug & Play installation – suitable for existing pools

Rozměry (mm)

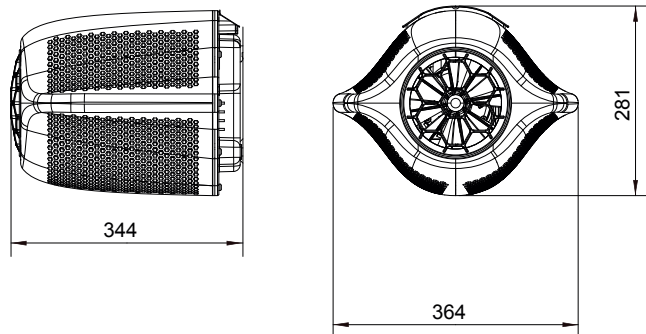

Dimensions (mm)

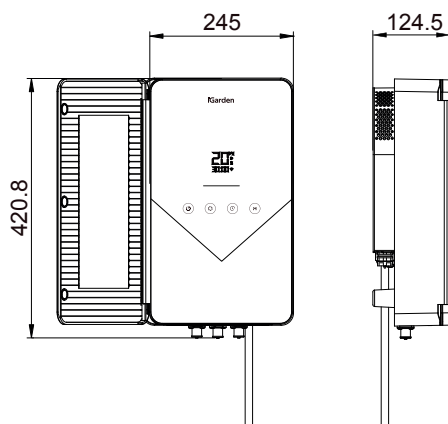

Závěsný protiproud FAIRLAND FREE JET | Wall-mounted swim jet system FAIRLAND FREE JET

301FRE120	Závěsný protiproud FAIRLAND FREE JET – 120 m ³ /h	Wall-mounted swim jet system FAIRLAND FREE JET – 120 m ³ /h
301FRE180	Závěsný protiproud FAIRLAND FREE JET – 180 m ³ /h	Wall-mounted swim jet system FAIRLAND FREE JET – 180 m ³ /h
301FRE230	Závěsný protiproud FAIRLAND FREE JET – 230 m ³ /h	Wall-mounted swim jet system FAIRLAND FREE JET – 230 m ³ /h

Vestavný protiproud FAIRLAND FIX JET

- ▶ Díky motoru PMSM s permanentními magnety a inteligentní technologii Full Inverter pracuje FIX JET tiše, úsporně a s maximální účinností
- ▶ Patentovaný systém proudění vody vytváří přirozený 3D proud, který zajišťuje plynulý a vyvážený pohyb ve vodě
- ▶ Elegantní design rámečku a kompaktní konstrukce umožňují instalaci přímo do stěny bazénu, čímž vytváří čistý a moderní vzhled bez viditelných prvků
- ▶ Tento systém je určen pro novostavby bazénů nebo jejich rekonstrukce

Built-in swim jet system FAIRLAND FIX JET

- ▶ Equipped with a high-efficiency PMSM motor and smart Full Inverter technology, the FIX JET delivers a smooth, stable water flow and an exceptionally comfortable swimming experience
- ▶ Its patented water flow system creates a natural 3D stream for effortless and balanced movement in the pool
- ▶ Luxury design and compact construction for built-in wall installation, creating a clean and modern pool appearance
- ▶ The system is designed for new pool constructions or renovation projects

Klíčové vlastnosti

- ▶ Nízké napětí pro bezpečný provoz a nekonečnou zábavu
- ▶ Luxusní design vhodný pro moderní bazény
- ▶ Ovládání pomocí dotykového displeje, mobilní aplikace, dálkového ovladače nebo Modbus RS485. Lze doplnit piezoelektrickým ovládáním pro přímé ovládání z bazénu.
- ▶ Instalace do stěny bazénu – určeno pro nové bazény nebo jejich rekonstrukce

Key features

- ▶ Low-voltage operation for safe, endless fun
- ▶ Luxury design for modern pools
- ▶ Control options – touchscreen display, mobile app, remote control, or Modbus RS485. Can be optionally equipped with a piezo control button for direct operation from the pool.
- ▶ Built-in wall installation – designed for new pools or renovation projects



Zdroj s dotykovým ovládáním
Power supply with touch control

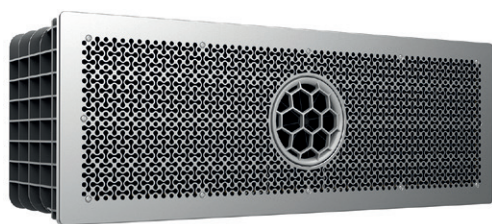

Kryt s motorem
Motor with front cover



Dálkové ovládání
Remote control

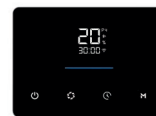

Externí dotykový ovladač
External touchscreen controller

Rozměry (mm)

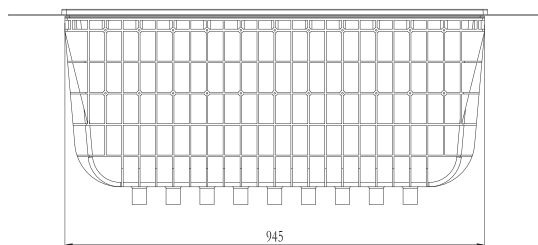

Dimensions (mm)

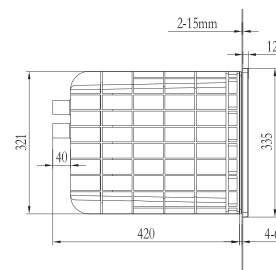
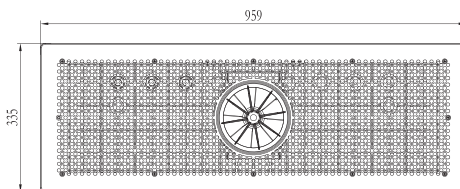

Vestavný protiproud FAIRLAND FIX JET | Built-in swim jet system FAIRLAND FIX JET

301FIX120	Vestavný protiproud FAIRLAND FIX JET – 120 m ³ /h	Built-in swim jet system FAIRLAND FIX JET – 120 m ³ /h
301FIX180	Vestavný protiproud FAIRLAND FIX JET – 180 m ³ /h	Built-in swim jet system FAIRLAND FIX JET – 180 m ³ /h
301FIX230	Vestavný protiproud FAIRLAND FIX JET – 230 m ³ /h	Built-in swim jet system FAIRLAND FIX JET – 230 m ³ /h

Vestavný protiproud FAIRLAND FIX JET N

- Varianta FIX JET N obsahuje pouze motorovou jednotku se zdrojem napájení a externí dotykový displej (neobsahuje instalační hrnce ani rámeček)
- Tato varianta je určena pro specifická instalační řešení nebo individuální projektové aplikace
- Ovládání pomocí externího dotykového displeje, mobilní aplikace, dálkového ovladače nebo Modbus RS485



Zdroj s dotykovým ovládáním
Power supply with touch control



Motor



Dálkové ovládání
Remote control

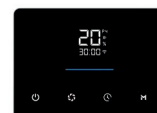

Externí dotykový ovladač
External touchscreen controller

Built-in swim jet system FAIRLAND FIX JET N

- The FIX JET N variant includes only the motor unit with power supply and external touchscreen display controller (installation housing and frame are not included)
- This version is intended for specific installation solutions or individual project applications
- Control options – external touchscreen display, mobile app, remote control, or Modbus RS485 connectivity

Vestavný protiproud FAIRLAND FIX JET-N | Built-in swim jet system FAIRLAND FIX JET-N

301FIN120	Vestavný protiproud FAIRLAND FIX JET-N – 120 m ³ /h, bez instalačního hrnce	Built-in swim jet system FAIRLAND FIX JET-N – 120 m ³ /h, without niche
301FIN180	Vestavný protiproud FAIRLAND FIX JET-N – 180 m ³ /h, bez instalačního hrnce	Built-in swim jet system FAIRLAND FIX JET-N – 180 m ³ /h, without niche
301FIN230	Vestavný protiproud FAIRLAND FIX JET-N – 230 m ³ /h, bez instalačního hrnce	Built-in swim jet system FAIRLAND FIX JET-N – 230 m ³ /h, without niche

Technické parametry protiproudů FAIRLAND | Technical data of FAIRLAND swim-jet systems

Model	FREE JET 120 FIX JET 120 FIX JET-N 120	FREE JET 180 FIX JET 180 FIX JET-N 180	FREE JET 230 FIX JET 230 FIX JET-N 230
Příkon (kW) / Input power (kW)	0,5	0,8	1,2
Napětí (V) / Operating voltage (V)	12,0	12,0	12,0
Max. průtok (m ³ /h) / Max. flow rate (m ³ /h)	120	180	230
Max. rychlost průtoku (m/s) / Max. flow speed (m/s)	2,8	3,3	4,0



Full Inverter řídicí jednotka

Inteligentní Full Inverter technologie pro úsporu energie

Full Inverter Controller

Intelligent control for energy saving and stable performance



PMSM motor

Vysoce účinný motor s permanentními magnety pro tichý a plynulý chod

PMSM motor

High-efficiency motor with permanent magnets for quiet and smooth operation



3D proudění vody

Patentovaný systém proudění vody pro přirozený a komfortní plavecký zážitek

3D flow channel design

Patented water flow system providing a natural and comfortable swimming experience

Full inverter controller

PMSM motor

Patented flow channel design

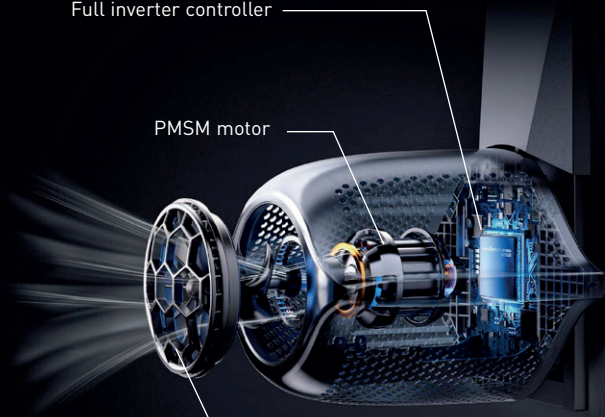

Příslušenství k protiproudům Fairland | Accessories for Fairland swim-jet systems

FCF0005	Prodlužovací kabel k protiproudu – 5 m (napájení)	Extension cable for swim-jet systems – 5 m (power supply)
FCF00010	Prodlužovací kabel k protiproudu – 10 m (napájení)	Extension cable for swim-jet systems – 10 m (power supply)
FCF000JB	Propojovací/instalační krabice	Electrical junction box for swim-jet systems
FCF000PP	Piezotlačítko pro ovládání protiproudu	Piezo control switch for swim-jet systems

