

WYBOT

ROBOTER-POOLSTAUBSAUGER BENUTZERHANDBUCH

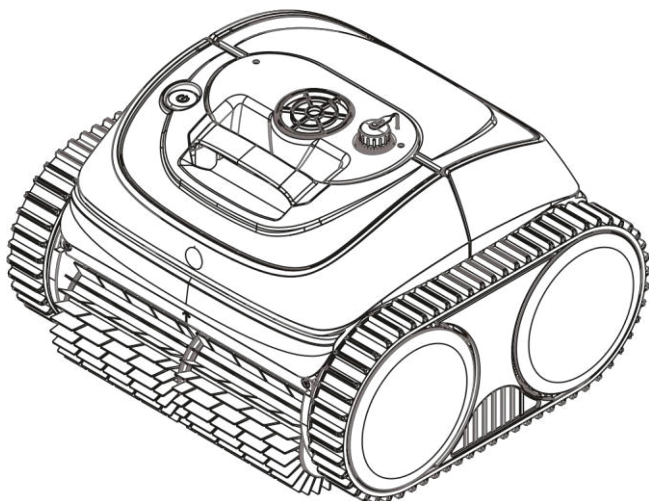

**Lesen Sie dieses Handbuch, bevor Sie den Staubsauger in Betrieb nehmen.
und halten Sie es für den Fall der Fälle griffbereit**

WYBOT

Vielen Dank, dass Sie sich für ein WYBOT-Produkt entschieden haben. Ihre Unterstützung bedeutet uns sehr viel. Wir sind stets bestrebt, die beste Lösung zu finden, damit Sie sich nicht um die Poolreinigung kümmern müssen und die gemeinsame Zeit mit Ihrer Familie genießen können.

Der WYBOT-Roboterstaubsauger ist auf hohe Effizienz, niedrigen Energieverbrauch, einfache Bedienung und gründliche Poolreinigung ausgelegt.

Seine einzigartige Optik und die zuverlässigen Funktionen wie Ein-Knopf-Aktivierung, kraftvolles Saugen und Reinigen durch einen Feinfilter, intelligente Navigation, Fernbedienung und hohe Kompatibilität mit verschiedenen Poolformen und Baumaterialien garantieren Ihnen eine bequeme, intelligente und optimale Poolreinigung.

Bei Fragen kontaktieren Sie uns gerne per E-Mail oder besuchen Sie unsere Website. Wir freuen uns über Ihre Verbesserungsvorschläge.

Bitte lesen Sie die Anweisungen sorgfältig durch, bevor Sie den Staubsauger benutzen. Ihre Sicherheit ist das Wichtigste. Lesen Sie die Anweisungen und bedienen Sie den Staubsauger entsprechend. Der Hersteller haftet nicht für Schäden oder Verletzungen, die durch unsachgemäßen Gebrauch des Produkts entstehen.

WARNUNG

Eine unsachgemäße Bedienung des Geräts im Hinblick auf die Warnhinweise kann zu schweren Verletzungen, Stromschlägen oder sogar lebensbedrohlichen Zuständen führen.

1. Verwenden Sie nur von WYBOTICS Co., Ltd. empfohlenes oder verkaufte Zubehör.
2. Trocknen Sie den Ladeanschluss nach jeder Reinigung. Feuchtigkeit im Ladeanschluss kann einen Stromschlag verursachen.
3. Laden Sie den Staubsauger nicht auf, während er läuft (die Kontrollleuchte leuchtet).
4. Verwenden Sie nur das originale und autorisierte Ladegerät. Laden Sie keine anderen Geräte mit diesem Ladegerät. Unsachgemäße Verwendung kann zur Überhitzung oder zum Austreten ätzender Flüssigkeit aus dem Akku führen.

5. Stellen Sie sicher, dass die Steckdose durch einen Fehlerstromschutzschalter abgesichert und geerdet ist.
6. Verwenden Sie das Ladegerät nicht mit einem beschädigten Kabel, um einen Stromschlag zu vermeiden.
7. Versuchen Sie nicht, das Ladegerät über ein Verlängerungskabel anzuschließen.
8. Erlauben Sie Kindern niemals, mit dem Staubsauger zu fahren oder ihn als Spielzeug zu verwenden.
9. Erlauben Sie keinem Kind, den Staubsauger zu bedienen oder zu warten.
10. Betreten Sie den Pool nicht, während der Staubsauger in Betrieb ist.
11. Setzen Sie den Staubsauger niemals einer entflammaren Umgebung aus und laden Sie ihn dort nicht auf.
12. Versiegelte Teile des Staubsaugers dürfen nur von konzessioniertem Fachpersonal demontiert werden.

WARNUNG

Eine unsachgemäße Bedienung des Geräts entsprechend den Warnhinweisen kann zu Schäden am Gerät oder zu Verletzungen führen.

1. Laden Sie das Gerät vor dem ersten Gebrauch auf.
2. Überladen Sie den Staubsauger nicht (lassen Sie ihn nicht länger als nötig aufladen), da dies die Lebensdauer der Batterie verkürzt.
3. Wenn Sie den Staubsauger längere Zeit (mehr als 6 Monate) nicht verwenden möchten, laden Sie ihn vor der Lagerung auf, um eine optimale Akkulaufzeit zu gewährleisten.
4. Verwenden Sie den Staubsauger nicht, wenn die Poolfilterung läuft.
5. Denken Sie daran, den Filterkorb nach jedem Gebrauch zu waschen und zu reinigen.
6. Bewahren Sie den Staubsauger an einem kühlen und belüfteten Ort auf, fern von direkter Sonneneinstrahlung oder anderen Wärmequellen.
7. Verwenden Sie den Poolsauger nur in Wasser folgender Qualität:

Chlor	max. 4 mg/l
pH	7,0 - 7,8
Temperatur	5 - 35°C
NaCl	max. 5000 ppm (mg/l)

INHALT

BESCHREIBUNG DES STAUBSAUGERS WYBOT C1 (OS7010C)	5
Ansicht von außen	5
Ansicht von innen	6
Packungsinhalt	7
BEDIENUNG	7
Aufladen des Staubsaugers.....	7
Staubsaugereinstellungen.....	10
Verbindung zur Anwendung herstellen.....	10
Auswählen eines Reinigungsmodus.....	11
Zurücksetzen des Reinigungszyklus über die App	11
Starten des Staubsaugers.....	12
REINIGUNG DES FILTERS	14
SPEZIFIKATIONEN	15
GARANTIEBEDINGUNGEN.....	16
STAUBSAUGERWARTUNG	16
HÄUFIG GESTELLTE FRAGEN UND FEHLERSUCHE
ZERTIFIZIERUNG	19
WYBOT-KUNDENBETREUUNG	19

BESCHREIBUNG DES STAUBSAUGERS WYBOT A1 (OS2010)

Blick von außen

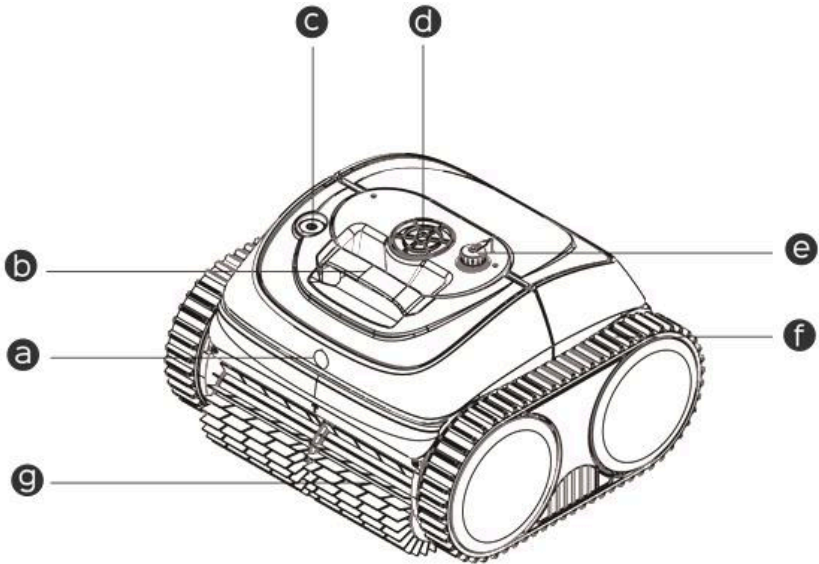

a LED-Anzeige

Verschiedene Farben zeigen den Gerätestatus an

b Handhaben

Den Staubsauger zusammenklappen und tragen

c Ein-/Aus-Taste

Ein-/Ausschalten

d Pumpe

Saugt Wasser auf

e Ladeanschluss

Schließen Sie das Ladegerät an

f Antriebsriemen

Ermöglicht dem Staubsauger, die Wand hochzuklettern

g Reinigungsbürste

Löst Verunreinigungen

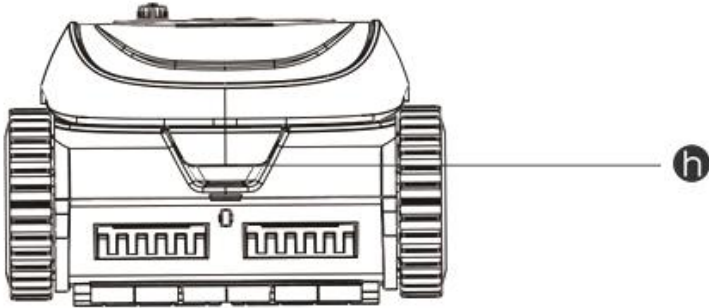

Griff der Filterabdeckung

Zum Öffnen der Abdeckung drücken

Blick von innen

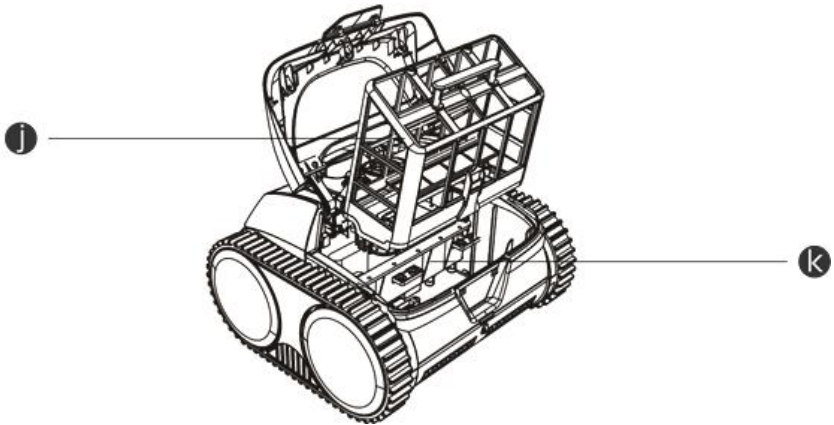







Filterkorb 180 Mikron Es sammelt Schmutz und muss nach jedem Staubsaugergebrauch gereinigt werden

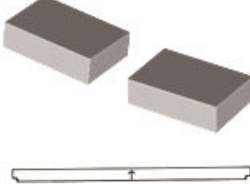

Versiegeltes Teil
Wichtige Komponenten sind versiegelt

Betreiben Sie den Staubsauger nicht, wenn die obere Abdeckung oder die Reinigungsbürsten beschädigt sind! Wenn Flüssigkeit aus einem versiegelten Teil austritt, beenden Sie den Ladevorgang oder den Betrieb des Staubsaugers!

Packungsinhalt

 <p>Staubsauger x 1</p>	 <p>Filterkorb x 1</p>	 <p>Schwimmende Blöcke</p>	
 <p>Handbuch x 1</p>	 <p>Knapp Anleitung x 1</p>	 <p>Ladegerät x 1</p>	 <p>Haken x 1</p>

BETRIEB

Aufladen des Staubsaugers

Der Staubsauger verfügt über einen Lithium-Ionen-Akku, den Sie vor dem ersten Gebrauch und auch immer dann aufladen müssen, wenn der Akku fast leer ist.

Schließen Sie den Staubsauger mit dem mitgelieferten Kabel und Adapter an die Steckdose an.

Notiz:

1. Beim Laden sollten Sie darauf achten, dass der Staubsauger mindestens 3m vom Beckenrand entfernt ist.
2. Um die Brandgefahr zu verringern, halten Sie den Staubsauger und den Adapter während des Ladevorgangs von direkter Sonneneinstrahlung oder Wasser fern.
3. Zu Ihrer Sicherheit müssen Sie vor dem Laden unbedingt überprüfen, ob das Gerät ausgeschaltet und der Ladeanschluss trocken ist.
4. Die am besten geeignete Umgebung zum Laden ist eine Temperatur von 0–35 °C und eine relative Luftfeuchtigkeit von 5–95 %.

Der Adapter verfügt über eine Anzeige, die den Stromstatus durch ein blaues Licht anzeigt ●





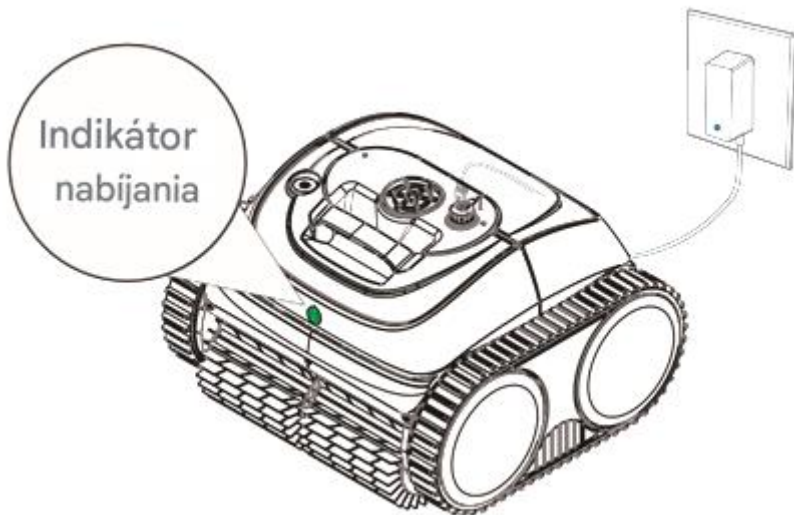

Die LED-Anzeigen an der Vorderseite des Staubsaugers leuchten nacheinander auf

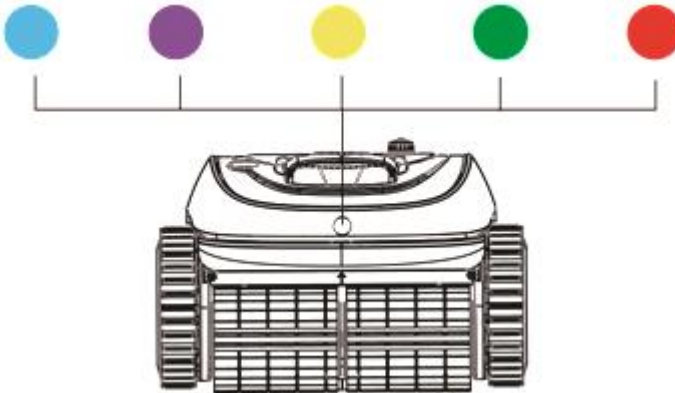
Während des Ladevorgangs leuchtet es grün und alle LED-Leuchten leuchten, wenn der Akku vollständig aufgeladen ist.



Nachfolgend finden Sie eine Tabelle mit LED-Leuchtanzeigen für verschiedene Gerätezustände.



LED-Licht	Anzeige	Status
	Es glänzt	An
	Blinken	Werke
	Es glänzt	Verbindung zur App herstellen
	Blinken	Laden, schwache Batterie oder Parken im Pool
	Blinken	Der Ladevorgang läuft
	Es glänzt	Vollständig aufgeladen
	Leuchtet oder blinkt	Fehler

Notiz:

1. Wenn das gelbe Licht blinkt, sollten Sie den Staubsauger aus dem Wasser nehmen und aufladen.
2. Wenn das rote Licht leuchtet, lesen Sie den Abschnitt zur Fehlerbehebung in diesem Handbuch oder rufen Sie den Kundendienst an.

Staubsaugereinstellungen

Schalten Sie den Staubsauger durch Drücken der Ein-/Aus-Taste ein. Die LED-Anzeige an der Vorderseite leuchtet durchgehend blau, wenn das  , Gerät eingeschaltet ist.



Notiz:

Wenn die LED-Leuchten weiterhin gelb blinken und somit einen niedrigen  , was darauf hinweist Batteriestand anzeigen, laden Sie den Staubsauger sofort auf.

Verbindung zur App herstellen

Sie können die WYBOT-App auf Ihr Smart-Mobilgerät herunterladen, indem Sie den unten stehenden QR-Code scannen oder von Google Play oder dem App Store herunterladen.

	<p>iOS</p> <p>iOS 15.0 oder neuere</p>	<p>Android</p> <p>Android 8.0 oder neuere</p>
---	--	---

Auswählen eines Reinigungsmodus

Nach dem Verbinden über können Sie den passenden Reinigungsmodus für den Staubsauger einstellen.

Es stehen 5 Reinigungsmodi zur Auswahl.

Mode	Reinigungsabdeckung
Volles Becken	Wände+Boden+Wasserlinie (Gesamter Pool)
Nur Boden	Poolboden (nur Boden)
Nur Wand	Poolwände (nur Wände)
Wand, dann Boden	Die Wände und dann der Boden
Öko-Boden	Längere Reinigung – nur unten

Notiz:

- 1. Bevor Sie das Gerät in den Pool legen, können Sie die Reinigungsmodi über die App voreinstellen. Der Standardmodus ist Wand und dann Boden.*
- 2. Wenn das Gerät neu gestartet wird, wechselt es automatisch in den zuletzt eingestellten Reinigungsmodus.*

Vorgabe des Reinigungszyklus per App

Sie können einen Reinigungszyklus planen, indem Sie in der App auf den „Zyklustimer“ klicken und den gewünschten auswählen. Die Funktionsweise finden Sie im Diagramm unten.

Notiz:

- 1. Wenn Sie einen Reinigungszyklus ausgewählt haben, Sie sollten sicherstellen, dass der Staubsauger vorher vollständig aufgeladen ist.*
- 2. Der Standard-Reinigungszyklus ist eine einmalige Reinigung für 2 Stunden.*
- 3. Wenn Sie andere Reinigungszyklen wählen, Sie sollten den Staubsauger im Pool, um vollständige Zyklen abzuschließen, bevor der nächste Zyklus gestartet wird.*

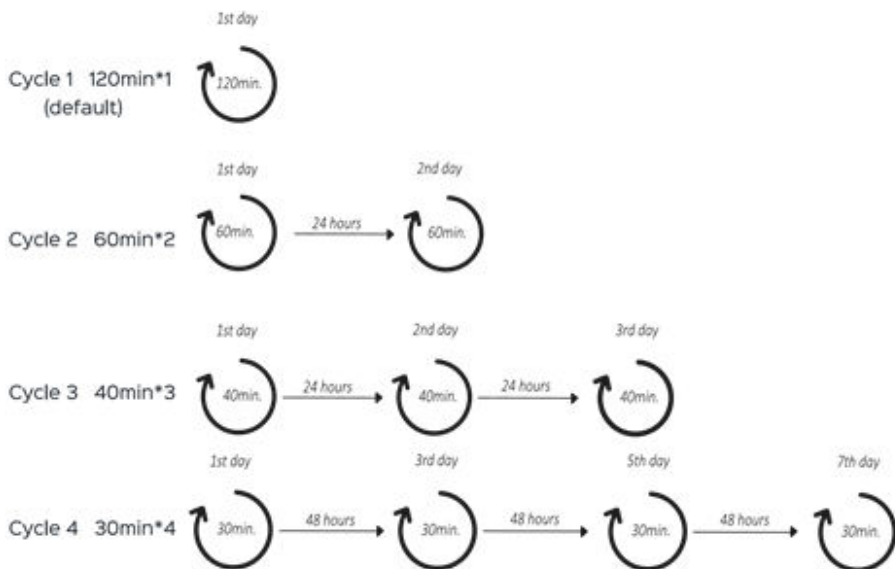

Starten des Staubsaugers WYBOT C1 (OS7010C)

Nehmen Sie den Griff des Staubsaugers und legen Sie ihn innerhalb von 3 Minuten in den Pool, sonst schaltet er sich aus.

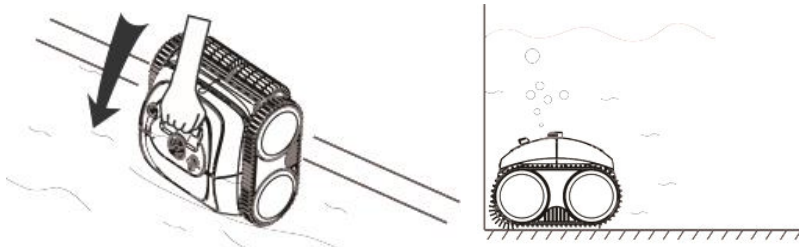

Lassen Sie den Staubsauger auf den Boden des Pools sinken, um die darin eingeschlossene Luft zu entfernen.

Notiz:

Um eine optimale Reinigungsleistung zu erzielen, sollten Sie darauf achten, dass die Wassertiefe im Pool ab der Saugeroberkante mindestens 50 cm beträgt.

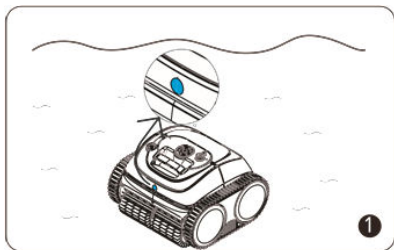

Nach etwa 20 Sekunden Selbstkalibrierung beginnt die LED-Anzeige blau zu blinken. Der Staubsauger ist betriebsbereit.

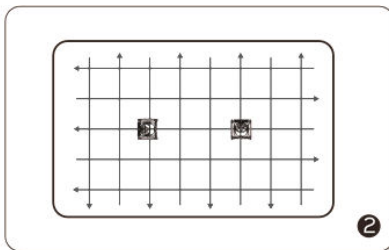

Der Staubsauger beginnt mit der Reinigung der Wände, des Bodens und der Wasserleitung gemäß den voreingestellten Einstellungen.

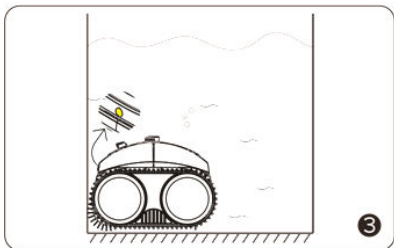

Der Staubsauger stoppt automatisch an der Wandkante, nachdem die Reinigung abgeschlossen ist oder der Akku leer ist.

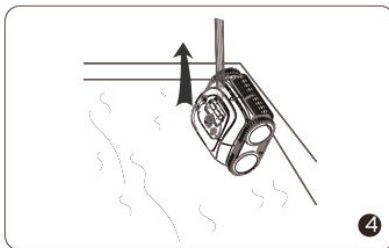

Den mitgelieferten Haken können Sie in die Poolstange einhängen und den Staubsauger aus dem Wasser ziehen.

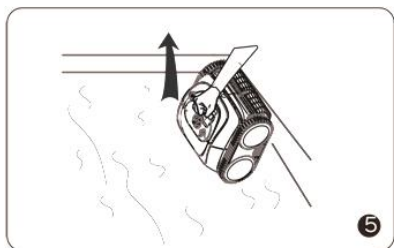

Damit das Wasser schnell ablaufen kann, sollte der Staubsauger senkrecht herausgezogen werden.

Notiz:

Wenn Sie einen anderen Reinigungszyklus als den Standard voreingestellt haben, sollten Sie den Reiniger im Pool lassen, um den gesamten Zyklus abzuschließen.

REINIGUNG DES FILTERS

Drücken Sie den Griff der Filterabdeckung und heben Sie die Abdeckung an.

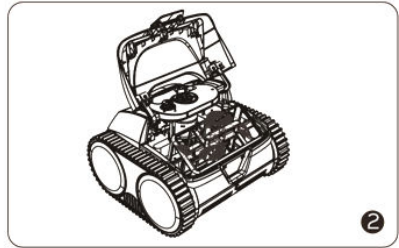
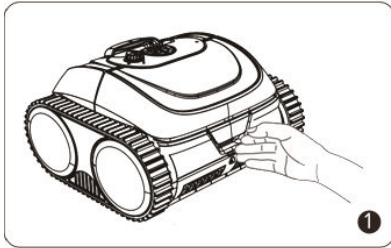

Notiz:

1. Achten Sie beim Öffnen der oberen Abdeckung darauf, dass der Staubsauger ausgeschaltet ist.
2. Der Filterkorb muss vor dem Trocknen gereinigt werden.

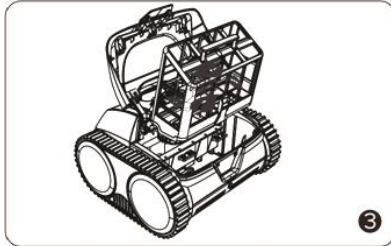

Entfernen Sie den Filterkorb



Schütteln Sie alle Verschmutzungen ab, spülen Sie den Filterkorb mit einem Wasserstrahl aus

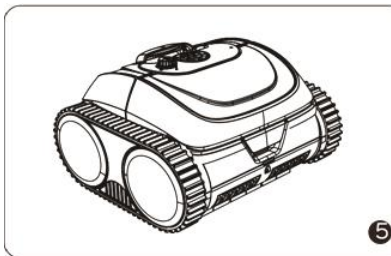

Nach dem Spülen den Filterkorb in den Staubsauger einsetzen und den Deckel schließen.

Bewahren Sie den Staubsauger aufgrund der elektrischen Komponenten an einem kühlen und belüfteten Ort auf, fern von direkter Sonneneinstrahlung oder Wärmequellen.

Laden Sie den Staubsauger vor längerer Inaktivität (mehr als 6 Monate) auf, um eine optimale Akkulaufzeit zu gewährleisten.

SPEZIFIKATION

Modell	WYBOT C1 (OS7010C)
Poolbereich	120-150 m ²
Wassertiefe	3 m
Maße	360 x 390 x 260 mm (Länge x Breite x Höhe)
Gewicht	8 kg
Arbeitszeit	120-150 Minuten.
Ladezeit	3 Stunden
Leistung	65 W
Ladegeräteingang	100-240 V, 50-60 Hz
Ladegeräteausgang	25,2 V/1,5 A
Batteriekapazität	4600 mAh
Filter	180 Mikrometer
Fließen	11,5 m ³ /h
Bewegungsgeschwindigkeit	16 m/min
Abdeckung	IPX8
OTA-Upgrade	Verfügbar
Anwendungsverbindung	Verfügbar

GARANTIEBEDINGUNGEN

1. Alle auf dem Markt erhältlichen WYBOT-Staubsauger wurden geprüft und sind gemäß den örtlichen Gesetzen zum Verkauf zugelassen.
2. Die Garantiezeit für Akku, Motor und PCB (Leiterplatte) beträgt zwei (2) Jahre ab Kaufdatum. Verbrauchsteile wie Filterkorb, Bürste, Räder usw. sind von der Garantie ausgeschlossen.
3. Die Garantie gilt nur für den ursprünglichen Käufer und gilt nicht für den Weiterverkauf oder andere Arten der Eigentumsübertragung.
4. Schäden am Gerät, die durch Missbrauch, nicht autorisierte Reparatur oder Demontage verursacht werden, sind nicht durch die Garantie abgedeckt.
5. Bei Reklamationen oder Reparaturen innerhalb der Garantiezeit ist ein gültiger Kaufbeleg des Produktes vorzulegen.

STAUBSAUGERWARTUNG

Um die gute Leistung Ihres Staubsaugers aufrechtzuerhalten, sollten Sie Folgendes tun:

- a) Stellen Sie sicher, dass das Gerät ausgeschaltet ist.
- b) Trocknen Sie den Staubsauger und den Filterkorb.
- c) Laden Sie den Akku vollständig auf.
- d) Lagern Sie den Staubsauger an einem kühlen und belüfteten Ort, fern von direkter Sonneneinstrahlung, Wärmequellen und Frost bei einer Umgebungstemperatur zwischen 5 °C und 45 °C.
- e) Laden Sie den Staubsauger alle drei Monate auf, um eine optimale Akkulaufzeit zu gewährleisten.

Notiz:

Sollte der Staubsauger nach längerer Entladung des Akkus oder nach dem Ausschalten nicht funktionieren, wenden Sie sich bitte an Ihren Händler. Versuchen Sie zu Ihrer Sicherheit nicht, ihn zu zerlegen.

HÄUFIG GESTELLTE FRAGEN UND FEHLERBEHEBUNG

Frage:Für welche Beckenformen und welche Baumaterialien ist der Staubsauger geeignet?

Antwort:Der Staubsauger kann für rechteckige, ovale und unregelmäßig geformte Einbaupools verwendet werden. Geeignete Baumaterialien sind PVC, Spritzbeton und andere Materialien mit hoher Reibung. (Rutschige Materialien wie Fliesen, Mosaik und Acryl können zu Funktionsstörungen des Staubsaugers führen.)

Frage:Beeinträchtigen Hindernisse wie Stufen, seichtes Wasser, Abflüsse, Gefälle usw. im Pool die Funktion des Staubsaugers?

Antwort:Der Staubsauger kann Treppen, Abflüsse und flache Gewässer erklimmen.

Wenn Sie beim Staubsaugen auf die in der Tabelle auf der nächsten Seite aufgeführten Situationen stoßen, können Sie diese selbst lösen.

Notiz:*Wenn Sie die Lösung in der Tabelle nicht finden, wenden Sie sich an Ihren Händler.*

P.Nr.	Probleme	Details	Mögliche Ursachen	Lösungsvorschlag
1	Staubsauger funktioniert nicht	Rotlicht glänzt	Das Laufrad ist gesteckt	Überprüfen Sie das Laufrad und entfernen Sie den Fremdkörper
		Rotes Licht blinkt	Motorschutz	Führen Sie einen Neustart durch
		Rotes Licht blinkt	Das Wasser im Pool ist zu flach.	Stellen Sie sicher, dass die Wassertiefe mehr als 0,5 m beträgt, starten Sie den Staubsauger neu und setzen Sie ihn sofort in den Pool
		Gelbes Licht blinkt	Niedriger Batteriestand	Laden Sie Ihr Gerät vollständig auf und starten Sie es neu
2	Kann nicht aufgeladen werden	Ladeanzeige blinkend	Schlechter Kontakt	Schließen Sie das Ladegerät erneut an.
3	Es klettert nicht auf Wände	Rutschige Oberfläche Konstruktionen	Kleben Sie die Klebeblöcke (Wenden Sie sich für Anweisungen an Ihren Händler)	
		Zu schmutziges Wasser	Reinigen Sie den Filterkorb	
4	Abnormal Wandklettern	Es steigt langsam an.	Der Filter ist verstopft.	Reinigen Sie den Filterkorb
		Es fällt die Wand herunter oder schwimmt auf dem Wasser	Ansaugluft	Kleben Sie die Klebeblöcke (Wenden Sie sich für Anweisungen an Ihren Händler)
			Der Filterkorb ist verstopft	Reinigen Sie den Filterkorb
5	Reinigt nur einen Bereich, nicht den gesamten Pool	Falscher Modus Reinigung	Verbinden Sie sich per App und wählen Sie den passenden Reinigungsmodus	
		Firmware ist nicht letzte	Stellen Sie eine Verbindung zur App her und aktualisieren Sie die Firmware	
6	Hebt die Front an, wenn sie unten ist	Der Filterkorb ist verstopft	Reinigen Sie den Filterkorb	
7	Es bewegt sich nicht gemäß dem festgelegten Pfad.	Treffen mit Hindernisse	Reinigen Sie den Filterkorb	
		Verbindung zur App nicht möglich	Das Gerät ist aus	Führen Sie einen Neustart durch
8	Die APP kann nicht verbunden werden, wenn sich das Gerät im Pool befindet.	Nicht verfügbar	Schließen Sie das Gerät am Beckenrand an	

ZERTIFIZIERUNG



Die Roboter-Poolsauger von WYBOT haben alle Leistungs- und Zuverlässigkeitstests bestanden und verfügen zudem über die entsprechenden Zertifizierungen der Länder, in denen sie verkauft werden.

WYBOT KUNDENDIENST

Aufgrund der Notwendigkeit einer kontinuierlichen Produktverbesserung behält sich der Hersteller das Recht vor, seine Produkte zu aktualisieren. Die im Handbuch aufgeführten Produkte entsprechen den aktuellen Produkten.

Sollten bei der Verwendung des Produkts Probleme auftreten, wenden Sie sich bitte an den Verkäufer.

T-TAKÁCS, sro – Service E-
Mail: servis@takacs.sk
www.takacs.sk

Weitere Informationen erhalten Sie
auf der WYBOTICS-Website.
www.wybotpool.com