

WYBOT

Robotyczny odkurzacz basenowy

Instrukcja użytkownika

WYBOT M2 (WY320)

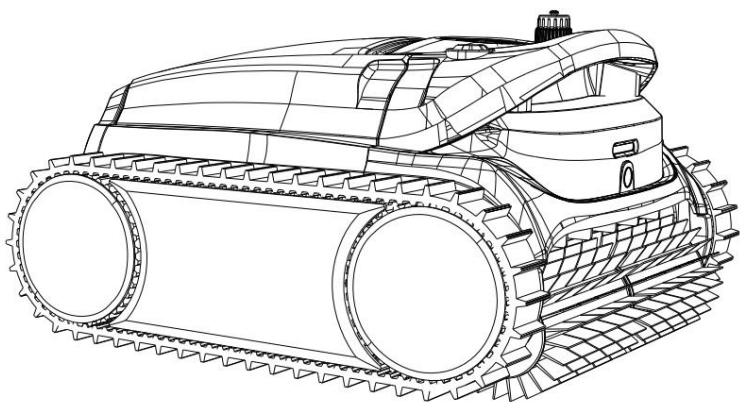

PL

Przed przystąpieniem do użytkowania nowego robota czyszczącego basen przeczytaj całą instrukcję i zachowaj ją pod ręką, aby móc się do niej odwołać.

WYBOT

www.wybotpool.com

Adres e-mail: support@wybotpool.com

Facebook: @WybotPool

WYBOTICS CO., LTD

Dobrze. 30, Zhongnan 4th Street

Strefa Zachodnia, TEDA Tianjin, Chiny

Wszystkie nazwy handlowe są zarejestrowanymi znakami towarowymi odpowiednich producentów wymienionych w katalogu.



WYBOT

Dziękujemy za wybranie produktów firmy WYBOT. Twoje wsparcie znaczy dla nas bardzo wiele. Naszym celem jest ciągłe dostarczanie najlepszych rozwiązań, które pozwolą Ci pozbyć się konieczności czyszczenia basenu i cieszyć się czasem spędzonym z rodziną.

Robotyczny odkurzacz basenowy WYBOT został zaprojektowany tak, aby zapewnić wysoką wydajność, niskie zużycie energii, łatwą obsługę i dokładne czyszczenie basenu.

Jego wyjątkowa konstrukcja i niezawodne funkcje, takie jak aktywacja jednym przyciskiem, mocne ssanie i szorowanie, dokładna filtracja, inteligentna nawigacja, zdalne sterowanie i wysoka kompatybilność z różnymi kształtami basenów i materiałami konstrukcyjnymi zapewnią wygodne, inteligentne i optymalne czyszczenie basenu.

Jeśli mają Państwo jakiegokolwiek pytania, prosimy o kontakt mailowy lub odwiedzenie naszej strony internetowej. Bardzo chętnie wysłuchamy Twoich rad odnośnie naszego ciągłego doskonalenia.

Przed użyciem środka czyszczącego należy uważnie przeczytać instrukcję. Twoje bezpieczeństwo jest najważniejsze. Prosimy o zapoznanie się z instrukcją i korzystanie z urządzenia zgodnie z instrukcją. Firma WYBOTICS Co., Ltd. nie ponosi odpowiedzialności za jakiegokolwiek straty lub obrażenia spowodowane niewłaściwym użytkowaniem.

Ostrzeżenie

Niestosowanie się do ostrzeżeń podczas użytkowania sprzętu może skutkować poważnymi obrażeniami, porażeniem prądem lub śmiercią.

1. Używaj wyłącznie akcesoriów zalecanych lub sprzedawanych przez firmę WYBOTICS Co., Ltd.
2. Po każdym czyszczeniu należy osuszyć port ładowania. Wilgotny port ładowania może spowodować porażenie prądem.
3. Nie ładuj odkurzacza, gdy jest uruchomiony (wskaźnik jest włączony).
4. Używaj wyłącznie oryginalnej i autoryzowanej ładowarki. Nie ładuj żadnych innych urządzeń za pomocą tej ładowarki. Niewłaściwe użytkowanie może spowodować przegrzanie lub wyciek żrącej cieczy z akumulatora.
5. Upewnij się, że gniazdo elektryczne jest zabezpieczone wyłącznikiem różnicowoprądowym (GFCI) i wyłącznikiem różnicowoprądowym (ELI).
6. Aby uniknąć porażenia prądem, nie należy używać uszkodzonej ładowarki.
7. Nie próbuj podłączać ładowarki za pomocą przedłużacza.
8. Nigdy nie pozwalaj dzieciom jeździć odkurzaczem lub bawić się nim jak zabawką.
9. Nie pozwalaj dzieciom obsługiwać ani konserwować urządzenia.
10. Nie wchodzić do basenu, gdy odkurzacz jest włączony.
11. Nigdy nie wystawiaj ani nie ładuj urządzenia w środowisku łatwopalnym.
12. Wyłącznie licencjonowani fachowcy mogą demontować zamknięte części odkurzacza.

Uwaga

Niestosowanie się do ostrzeżeń podczas użytkowania urządzenia może spowodować uszkodzenie urządzenia lub obrażenia ciała.

1. Przed pierwszym użyciem naładuj urządzenie.
2. Nie przeladowuj odkurzacza, ponieważ skróci to żywotność akumulatora.
3. Upewnij się, że kamera z przodu odkurzacza nie jest zabrudzona, gdyż może to ograniczyć jakość obrazu.
4. Przed dłuższym przechowywaniem (ponad 6 miesięcy) należy całkowicie naładować odkurzacz, aby zapewnić optymalną żywotność akumulatora.
5. Nie należy używać odkurzacza podczas działania filtracji basenu.
6. Pamiętaj o umyciu i wyczyszczeniu koszyka filtra po każdym użyciu.
7. Przechowuj odkurzacz w chłodnym i przewiewnym miejscu, z dala od bezpośredniego światła słonecznego i źródeł ciepła.
8. Używaj odkurzacza basenowego wyłącznie w następujących warunkach wodnych:

Chlor	Maksymalnie 4 mg/l
pH	7,0 - 7,8
Temperatura	41 – 95°F(5 – 35(°C)
NaCl	Maksymalnie 5000 PPM

ZAWARTOŚĆ

WYBOT M2(WY320) ZBLIŻENIE	01
Zewnętrzny przegląd produktu	01
Wewnętrzny przegląd produktu	02
Zawartość opakowania	02
ZACZYNAMY	03
Naładuj nowego WYBOT M2 (WY320)	03
Skonfiguruj nowego WYBOT M2 (WY320)	04
Połącz się ze swoją aplikacją Wybierz tryb czyszczenia	05
Ustaw cykl czyszczenia za pomocą aplikacji Tryb czyszczenia usuwającego brud (tylko czyszczenie dna) Uruchom nowego WYBOTA M2 (WY320)	07
WYCZYŚĆ FILTR	09
SPECYFIKACJE URZĄDZENIA	10
OGRANICZONA GWARANCJA	10
JAK KONSERWOWAĆ URZĄDZENIE	11
FAQ I ROZWIĄZYWANIE PROBLEMÓW	11
CERTYFIKAT	13
OBSŁUGA KLIENTA WYBOT	13

Zewnętrzny przegląd produktu

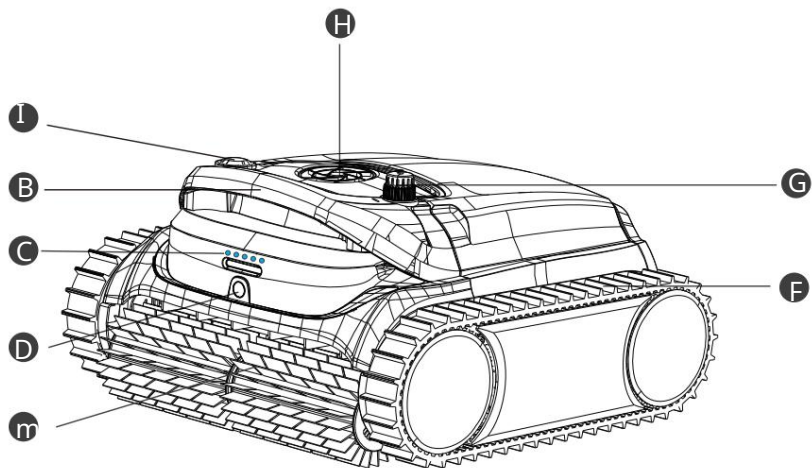

I Przycisk włączania/wyłączania
Włączanie/wyłączanie urządzenia

B Uchwyt
Wyjmij i przenieś urządzenie razem z nim

C Wskaźnik LED
Różne kolory światła wskazują stan urządzenia

D Kamera
Podczas czyszczenia basenu należy zwracać uwagę na zanieczyszczenia i przeszkody

M Szczotka
Wytrząśnij cały brud i włóż go do urządzenia

F Paszport
Zapewnia zdolność urządzenia do pokonywania ścian i różnych przeszkód

G Port ładowania
Podłączanie odkurzacza do ładowarki

H Pompa
Pompuje wodę przez filtr

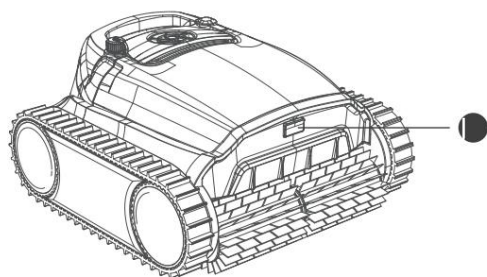

J Przycisk otwierania pokrywy
Otwórz pokrywę i wyjmij koszyk filtra

Przeгляд wnętrza produktu

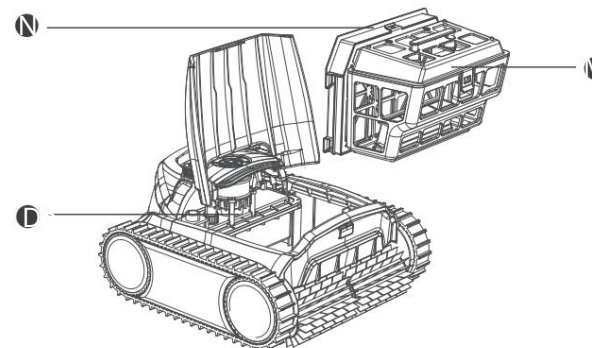







Do Część uszczelniona
Tutaj uszczelniono ważne komponenty. Ze względów bezpieczeństwa nie należy podejmować prób demontażu urządzenia bez upoważnienia.

M Koszyk filtracyjny(180µm)
Aby uniknąć nagromadzonego brudu i zanieczyszczeń, należy go zamontować przed czyszczeniem i umyć po każdym użyciu.

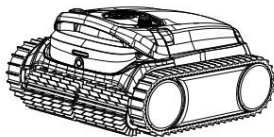
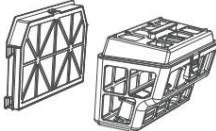
N Pianka filtracyjna (pianka bawełniana)
Filtr pomocniczy pomagający wyłapywać drobne cząsteczki brudu. Nie należy instalować urządzenia, jeśli woda w basenie jest bardzo zakurzona, gdyż może to mieć wpływ na działanie odkurzacza. Zalecamy używanie go do czyszczenia dna.

Nie używaj urządzenia, jeśli górna pokrywa lub szczotki czyszczące są uszkodzone. W przypadku wycieku płynu z uszczelnionej części należy przerwać ładowanie lub używanie urządzenia.

Zawartość opakowania

 Urządzenie x1	 Filtr x2	 Blok klejący x7
 Instrukcja obsługi x1	 Szybki przewodnik x1	 Ładowarka x1
		 Hak x1

ZACZYNAMY

Naładuj swojego nowego WYBOT M2 (WY320)

Urządzenie jest wyposażone w akumulator litowo-jonowy, dlatego należy go naładować przed pierwszym użyciem oraz wtedy, gdy akumulator jest niski.

Podłącz urządzenie do gniazdka elektrycznego za pomocą dołączonego kabla i adaptera.

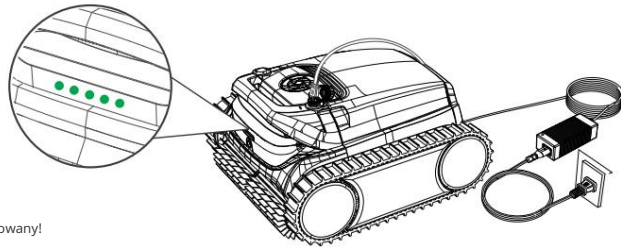

W pełni naładowany!

- Ze względów bezpieczeństwa przed rozpoczęciem ładowania należy sprawdzić, czy urządzenie jest wyłączone i czy port ładowania jest suchy.
- Aby ograniczyć ryzyko pożaru, podczas ładowania trzymaj urządzenie i zasilacz z dala od bezpośredniego światła słonecznego i wody.







Notatka:

1. Podczas ładowania upewnij się, że urządzenie znajduje się co najmniej 3 metry od krawędzi basenu.
2. Najlepsze środowisko ładowania to 0°C -35°C, Wilgotność względna 5% - 95%.

Adapter ma wskaźnik, który wyświetla niebieską kontrolkę  wskazujący status zasilania.





Podczas ładowania dioda LED z przodu urządzenia będzie migać na zielono, a wszystkie diody LED będą świecić światłem ciągłym.  po pełnym naładowaniu.

Poniżej znajduje się wskazanie LED, dzięki któremu możesz sprawdzić stan urządzenia.

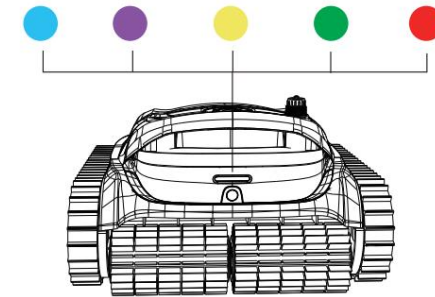

 Kwota	Poziom naładowania baterii (%)
	0 ~ 20
	20 ~ 40
	40 ~ 60
	60 ~ 80
	80 ~ 100

Poniżej znajduje się wskazanie LED, dzięki któremu możesz poznać różny stan urządzenia.



Światło LED	Wskazanie	Pozycja
	To świeci	Włączyć coś
	Błyskowy	Fabryka
	To świeci	Łączenie z aplikacją
	Błyskowy	Niski lub słaby akumulator parking przy basenie
	Błyskowy	Poszukiwanie brudu (czyszczenie dna) / ładowanie w toku
	To świeci	W pełni naładowany
	Świeci lub miga	Błąd

Skonfiguruj swój nowy WYBOT M2 (WY320)

Włącz urządzenie naciskając przycisk WŁ./WYŁ. Wskaźnik LED z przodu zaświeci się na zielono  aby wyświetlić aktualny poziom naładowania baterii, następnie niebieski,  po włączeniu. Jeśli poziom naładowania akumulatora jest zbyt niski, aby rozpocząć czyszczenie, diody LED zaczną migać .



Niski poziom baterii!

Notatka:

1. Gdy żółte światło zacznie migać, należy wyjąć urządzenie z wody i naładować je.
2. Jeśli świeci się czerwona dioda LED, zapoznaj się z niniejszą instrukcją rozwiązywania problemów lub skontaktuj się z serwisem.

Połącz się ze swoją aplikacją

Możesz pobrać aplikację WYBOT na swoje urządzenie mobilne, skanując poniższy kod QR lub korzystając ze sklepów Google Play i App Store.

	iOS	Android
	iOS 15.0 lub nowszy	Android 8.0 lub nowszy

Wybierz tryb czyszczenia

Po połączeniu z aplikacją możesz wybrać tryb czyszczenia dla swojego urządzenia. Dostępnych jest 8 trybów czyszczenia, które można zobaczyć poniżej.

Reżim	Zakres czyszczenia
Szukanie brudu (czyszczenie dna)	Ścieżka oczyszczania oparta na wizji
Standardowy pełny basen	Ściana + dno + linia wodna
Tylko dół	Dno basenu
Tylko ściany	Ściany basenu
Linia wodna	Linia wody w basenie
Ściany i dół (kombinacja)	Ściana *1 + dół *1
Dno ekologiczne	Tryb Eco, tylko czyszczenie dna
Turbo dół	Mocne czyszczenie, czyszczenie tylko dna

Notatka:

1. Gdy jesteś poza basenem, możesz dostosować tryby czyszczenia za pomocą aplikacji. Domyślnym trybem jest ściana i dół.
2. Po ponownym uruchomieniu urządzenia automatycznie przejdzie ono w tryb czyszczenia, który ustawiłeś ostatnio.

Ustaw cykl czyszczenia za pomocą aplikacji

Możesz rozpocząć planowanie cyklu czyszczenia, klikając „timer cyklu” w aplikacji i wybierając preferowany czas. Aby lepiej zrozumieć zasadę działania, zapoznaj się z poniższymi informacjami.

Przykład cyklu WYBOT M2 (standardowe tryby czyszczenia dna i usuwania brudu)

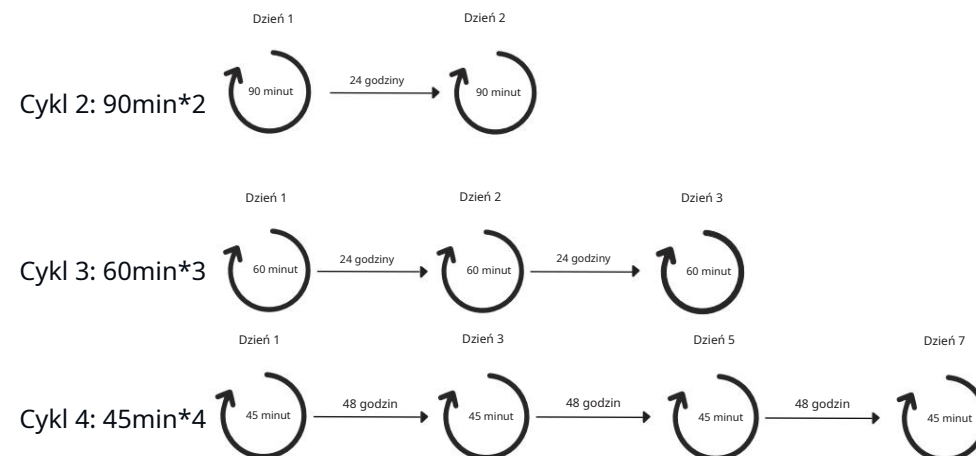

Notatka:

1. Jeśli wybrałeś tryb czyszczenia powtarzanego, **Najpierw należy sprawdzić, czy odkurzacz jest w pełni naładowany.**
2. Jeśli wybrałeś inne cykle czyszczenia, **należy pozostawić odkurzacz w basenie, zanim automatycznie uruchomi się następnego dnia, aby dokończyć wszystkie cykle.**

Tryb czyszczenia metodą wyszukiwania zabrudzeń (tylko czyszczenie dna)

Po ustawieniu trybu czyszczenia z wyszukiwaniem zanieczyszczeń za pomocą aplikacji odkurzacz rozpocznie czyszczenie dna basenu po wejściu do basenu, podążając określoną ścieżką. Podczas regularnego sprzątania kamera umieszczona z przodu odkurzacza automatycznie wykrywa i skupia się na brudu znajdującym się przed odkurzaczem.

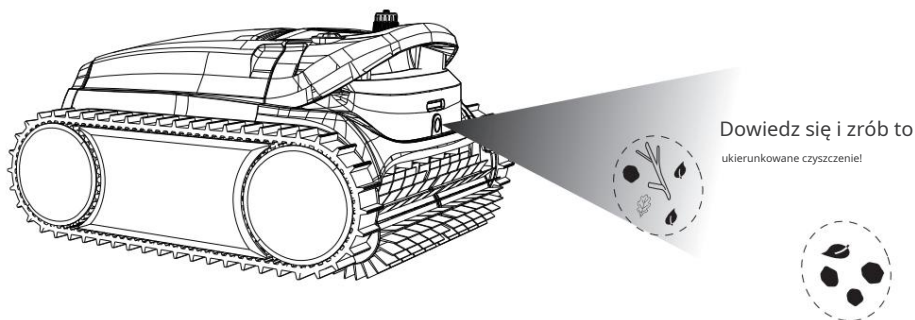

- Przednia kamera jest fabrycznie zabezpieczona folią; usuń go przed uruchomieniem „trybu czyszczenia polegającego na poszukiwaniu brudu”.
- Robot musi od samego początku rozpoznawać zabrudzenia, a podczas sprzątania może włączać się i zapisywać rodzaje zabrudzeń na dnie. Regularne, celowane czyszczenie można uzyskać już po miesiącu.
- Twój robot będzie nadal rozwijał swoje możliwości. Pomóż nam go zaktualizować, aby zapewnić Ci najlepsze wrażenia podczas sprzątania.

Notatka:

1. Kamera w robocie włącza się tylko wtedy, gdy robot znajduje się pod wodą.
2. Tryb czyszczenia wykrywający zabrudzenia opiera się na wizji, dlatego aparat należy chronić przed kurzem i zarysowaniami, ponieważ może to obniżyć jego wydajność.

Uruchom nowego WYBOT M2 (WY320)

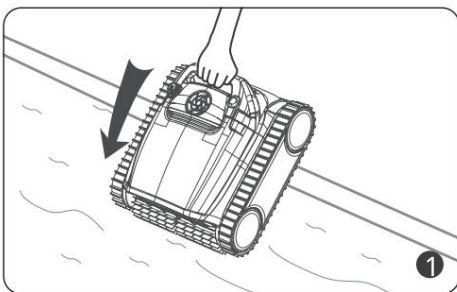

Chwyć rączkę odkurzacza i włóż go pionowo do basenu.

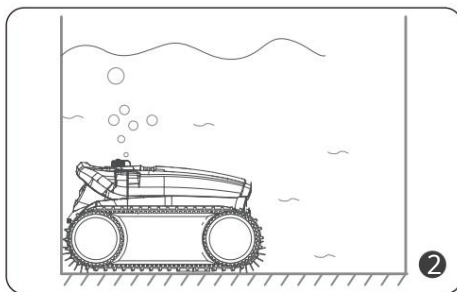

Opuść naczynie na dno, aby pozbyć się powietrza ze środka.

Notatka:

Aby uzyskać optymalną wydajność czyszczenia, należy upewnić się, że głębokość wody w basenie wynosi co najmniej 50 cm od górnej krawędzi urządzenia.

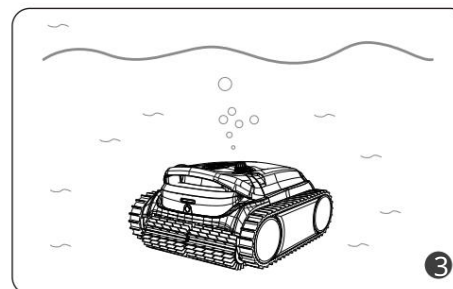

Po około 30 sekundach autokalibracji kontrolka zacznie migać na niebiesko. Odkurzacz jest gotowy do czyszczenia.

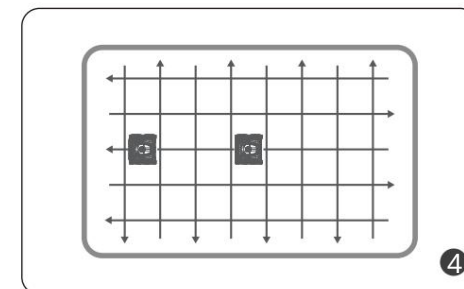

Odkurzacz rozpocznie czyszczenie ścian, dna i linii wodnej zgodnie z domyślnymi ustawieniami określonymi w aplikacji.

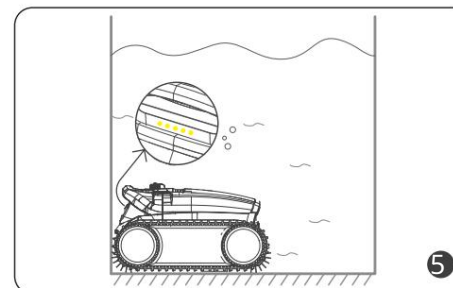

Urządzenie automatycznie zatrzyma się przy ścianie po zakończeniu czyszczenia lub po rozładowaniu akumulatora.

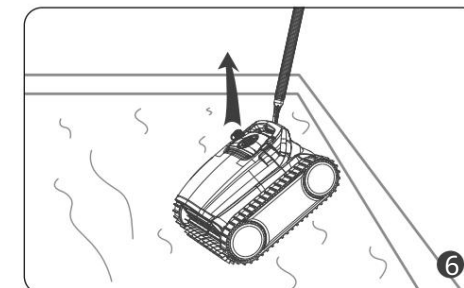

Za pomocą dołączonego haka przymocowanego do drążka należy przyciągnąć odkurzacz do powierzchni.

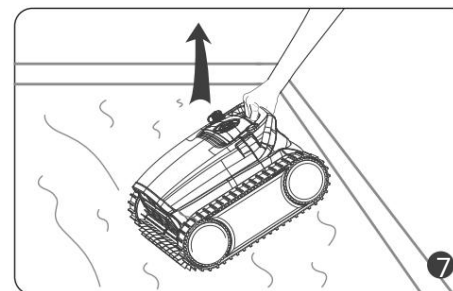

Odkurzacz należy trzymać w pozycji pionowej, aby szybko odprowadzić wodę ze środka.

WYCZYŚĆ FILTR

Naciśnij uchwyt pokrywy filtra i podnieś pokrywę.

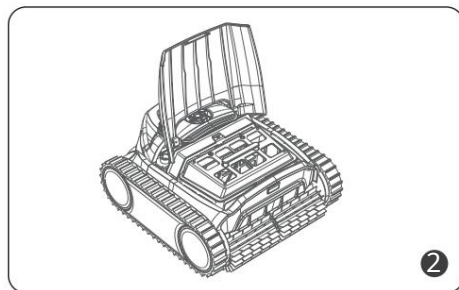
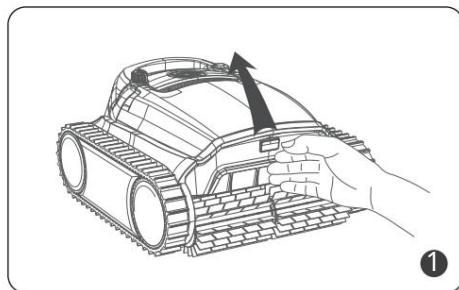

Notatka:

1. Po otwarciu górnej pokrywy należy upewnić się, że urządzenie jest wyłączone.
2. Po każdym użyciu należy wyczyścić koszyk filtra.

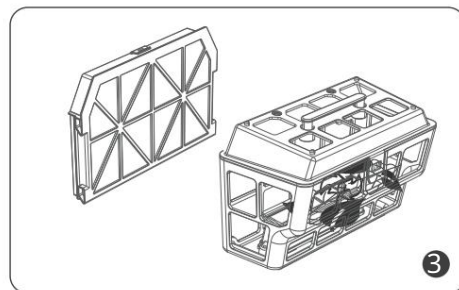

Wyjmij koszyk filtra.

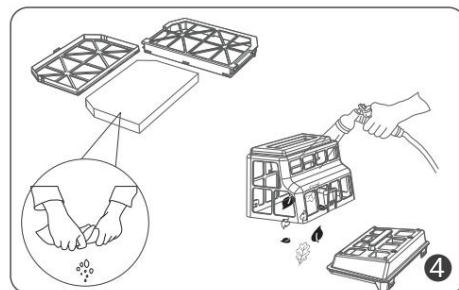

Usuń cały brud i opłucz czystą wodą.

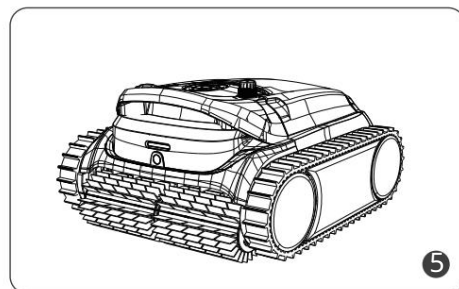

Po wypłukaniu należy umieścić filtr w odkurzaczu i zamknąć pokrywę.

- Ze względu na podzespoły elektryczne wewnątrz odkurzacza, należy przechowywać go w chłodnym, przewiewnym miejscu, z dala od bezpośredniego światła słonecznego i źródeł ciepła.
- Przed dłuższym przechowywaniem (ponad 6 miesięcy) należy całkowicie naładować odkurzacza, aby zachować optymalną żywotność akumulatora.

SPECYFIKACJE URZĄDZENIA

Model	WYBOT M2 (WY320)
Rozmiar basenu	do 400 m ²
Głębokość	3m
Wymiary urządzenia	460 (dł.) x 420 (szer.) x 230 (wys.) mm
Waga	11 kilogramów
Czas wykonania	5 godzin (tryb ekologiczny)
Czas ładowania	3,5 godziny
Voltaż	Bateria/25,5 V
Wydajność	120 W
Wejście ładowarki	100-240 V, 47-63 Hz
Wyjście ładowarki	29,4 V/4 A
Pojemność baterii	10 000 mAh
Filtrowanie	Dwuetapowy
Przepływ	15m ³ /godz.
Prędkość ruchu	10 m/min.
Ochrona własności intelektualnej	IPX8
Aktualizacja OTA	Dostępny
Połączenie aplikacji	Dostępny

OGRANICZONA GWARANCJA

1. Wszystkie odkurzacze basenowe WYBOT dostępne na rynku zostały sprawdzone i są dopuszczone do sprzedaży zgodnie z lokalnymi przepisami.
2. Okres gwarancji na akumulator, silnik i płytkę drukowaną wynosi dwa (2) lata od daty zakupu. Części eksploatacyjne, w tym kosz filtra, szczotka, kółka itp. nie są objęte gwarancją.
3. Gwarancja przysługuje wyłącznie pierwotnemu nabywcy i nie obejmuje odsprzedaży ani żadnego innego rodzaju przeniesienia własności.

4. Gwarancja firmy WYBOTICS Co., Ltd. nie obejmuje uszkodzeń urządzenia spowodowanych niewłaściwym użytkowaniem, nieautoryzowaną naprawą lub demontażem.
5. W przypadku wszelkich roszczeń lub napraw należy przedstawić numer zamówienia lub potwierdzenie okresu gwarancji.

JAK KONSERWOWAĆ URZĄDZENIE

Aby zachować dobrą wydajność odkurzacza, należy przestrzegać poniższych wskazówek dotyczących jego przechowywania.

- Upewnij się, że urządzenie jest wyłączone
- Wysuszyć środek czyszczący i kosz filtra.
- Naładuj akumulator do pełna.
- Przechowuj odkurzacz w chłodnym i przewiewnym miejscu, z dala od bezpośredniego światła słonecznego, źródeł ciepła i mrozu, w temperaturze otoczenia od 5°C do 45°C.
- Ładuj odkurzacz co 3 miesiące
- Przykryj kamerę poza sezonem i upewnij się, że jest wolna od kurzu i zarysowań.

Notatka:

Jeśli urządzenie nie działa po dłuższym okresie użytkowania, gdy poziom naładowania baterii jest niski lub urządzenie jest wyłączone, skontaktuj się z działem obsługi klienta w celu uzyskania pomocy. Ze względów bezpieczeństwa nie należy podejmować prób demontażu urządzenia bez upoważnienia.

FAQ I ROZWIĄZYWANIE PROBLEMÓW

Pytanie: Do jakich kształtów basenów i materiałów budowlanych nadaje się ten odkurzacz? Odpowiedź: Urządzenie można stosować w basenach zagłębionych w ziemię o kształcie prostokątnym, owalnym lub nieregularnym. Do materiałów budowlanych, których można używać, należą PVC, beton, ceramika i inne materiały.

Pytanie: Czy na terenie basenu znajdują się przeszkody takie jak schody, płytka woda, odpływy, zbroca itp., które mogą mieć wpływ na jego funkcjonowanie?

Odpowiedź: Urządzenie może poruszać się po schodach, odpływach i płytce wodzie. Wysoka przeszkoda może utrudniać czyszczenie, nie ma jednak wpływu na działanie urządzenia.

Jeżeli podczas korzystania z odkurzacza spotkasz się z poniższymi sytuacjami, możesz sprawdzić tabelę i rozwiązać problemy samodzielnie.

Notatka:

Jeśli nie możesz znaleźć rozwiązania w tabeli, skontaktuj się z działem obsługi klienta.

Numer	Problemy	Blizsze dane	Możliwe przyczyny	Proponowane rozwiązanie	
1	Urządzenie nie działa	Świecący na czerwono światło	Koło napędowe jest zablokowane	Sprawdź koło napędowe i usuń zanieczyszczenia.	
		Migające czerwone światło	Ochrona silnika	Uruchom ponownie	
		Migające czerwone światło włączone	Urządzenie nie jest woda lub jest basen zbyt płytki	Natychmiast uruchom ponownie i włóż go do basenu. Upewnij się, że głębokość wody jest większa niż 0,5 m.	
		Żółty oddech - niski poziom baterii, słabe światło	Problem naładowania	Naładuj całkowicie i uruchom ponownie urządzenie	
2	Nie można ładować	Kontrolka miga. ładowarki	Zły kontakt	Podłącz ponownie ładowarkę.	
3	Nie wspina się po ścianach		Śliski strukturalny przybory	Przyklej bloki klejące (Skontaktuj się z działem obsługi klienta, aby uzyskać instrukcje)	
			Zbyt brudna woda	Wyczyść koszyk filtra	
4	Nieprawidłowy wspinaczka po ścianie		Wspina się powoli	Zapchany filtr koszyk	Wyczyść koszyk filtra
			Spada z ściany lub unosi się na wodzie	Powietrze dolotowe	Przyklej bloki klejące (Skontaktuj się z działem obsługi klienta, aby uzyskać instrukcje)
				Zapchany filtr koszyk	Wyczyść koszyk filtra
5	Czyści tylko część basenu i nie jest w stanie wyczyścić całego basenu		Zły tryb czyszczenia	Połącz się z aplikacją i wybierz ponownie odpowiednią tryb czyszczenia	
			Oprogramowanie układowe nie jest aktualny	Połącz się z aplikacją i zaktualizuj oprogramowanie układowe	
6	Przednia strona unosi się, gdy jest na dole		Zapchany filtr koszyk	Wyczyść koszyk filtra	
7	Nie sprząta zgodnie z ustaloną trasą czyszczenia		Spotkanie z przeszkodą	Wyczyść koszyk filtra	
	Utknąłem w odpływie		Wysokość wylotu wynosi ponad 3 cm	Pomóż urządzeniu odejść z przeszkody	
	Nie można połączyć się z aplikacją		Urządzenie jest wyłączone.	Uruchom ponownie	
8	Aplikacja nie może połączyć się z urządzeniem, gdy znajduje się ono w basenie		Niedostępne	Podłącz urządzenie do brzeg	

CERTYFIKAT

Roboty czyszczące baseny WYBOT przeszły wszystkie testy wydajności i niezawodności oraz uzyskały stosowne certyfikaty dla krajów, w których są sprzedawane.

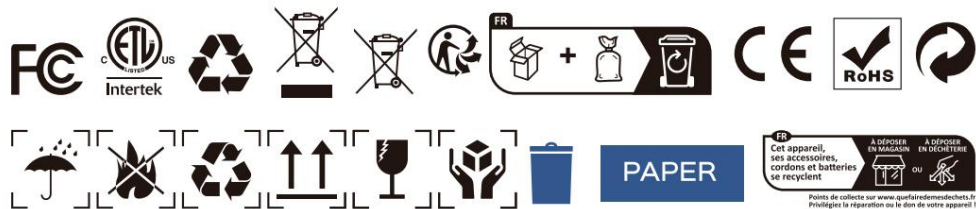

OBSŁUGA KLIENTA WYBOT

Ze względu na konieczność ciągłego udoskonalania produktów, produkty w instrukcji odpowiadają rzeczywistym produktom, a WYBOTICS Co., Ltd. zastrzega sobie prawo do aktualizacji produktów.

Jeśli w trakcie użytkowania wystąpią jakiegokolwiek problemy, prosimy o kontakt z działem obsługi klienta. Więcej szczegółów znajdziesz na stronie internetowej WYBOTICS www.wybotpool.com

Obsługa klienta Wybot: E-mail:

support@wybotpool.com

Facebook: @WybotPool

Telefon: 1-866-777-6655