

WYBOT

Aspirateur de piscine robotisé

Guide de l'utilisateur

WYBOT M2 (WY320)

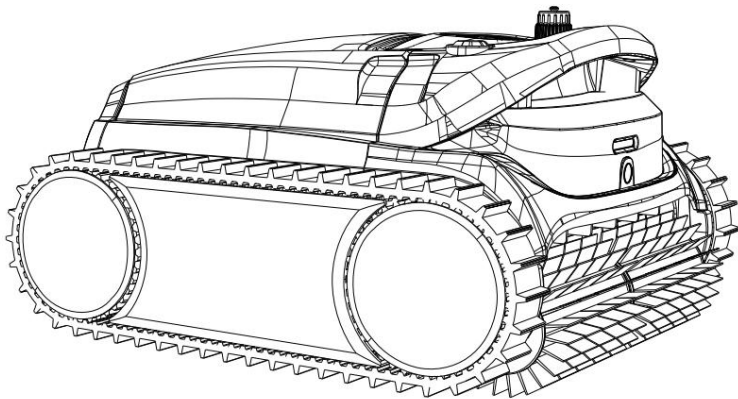

FR

Veuillez lire l'intégralité de ce manuel avant d'utiliser votre nouveau robot nettoyeur de piscine et conservez ce manuel à portée de main pour référence.

Copyright © 2024 WYBOTICS Co., Ltd. Tous droits réservés.

WYBOT

www.wybotpool.com

Courriel : support@wybotpool.com

Facebook : @WybotPool

WYBOTICS CO., LTD

Bien. 30, 4e rue Zhongnan

Zone Ouest, TEDA Tianjin, Chine

Tous les noms commerciaux sont des marques déposées des fabricants respectifs répertoriés.



WYBOT

Merci d'avoir choisi les produits WYBOT, votre soutien signifie beaucoup pour nous. Notre objectif est de fournir en permanence la meilleure solution pour vous débarrasser du nettoyage de la piscine et profiter du temps avec votre famille.

Le robot nettoyeur de piscine WYBOT est conçu pour offrir une efficacité élevée, une faible consommation d'énergie, une utilisation facile et un nettoyage complet de la piscine.

Sa conception unique et ses fonctionnalités fiables telles que l'activation à un seul bouton, l'aspiration et le nettoyage puissants, la filtration fine, la navigation intelligente, la télécommande et la haute compatibilité avec diverses formes de piscine et matériaux de construction garantiront un nettoyage de piscine pratique, intelligent et optimal.

Si vous avez des questions, n'hésitez pas à nous contacter par e-mail ou à visiter notre site Web. Nous sommes très heureux d'entendre vos conseils concernant notre amélioration continue.

Lisez attentivement les instructions avant d'utiliser le nettoyeur. Votre sécurité est primordiale. Veuillez lire et utiliser l'appareil conformément aux instructions, WYBOTICS Co., Ltd. n'est pas responsable de toute perte ou blessure causée par une mauvaise utilisation.

Avertissement

Le non-respect des avertissements peut entraîner des blessures graves, une électrocution ou la mort.

1. Utilisez uniquement les accessoires recommandés ou vendus par WYBOTICS Co., Ltd.
2. Séchez le port de charge après chaque nettoyage. Un port de charge humide peut provoquer un choc électrique.
3. Ne chargez pas l'aspirateur lorsqu'il est en marche (le voyant est allumé).
4. Utilisez uniquement un chargeur d'origine et autorisé. Ne chargez aucun autre appareil avec ce chargeur. Une utilisation incorrecte peut provoquer une surchauffe ou une fuite de liquide corrosif de la batterie.
5. Assurez-vous que la prise électrique est protégée par un disjoncteur de fuite à la terre (GFCI) et un disjoncteur de fuite à la terre (ELI).
6. N'utilisez pas un chargeur endommagé pour éviter tout choc électrique.
7. N'essayez pas d'utiliser une rallonge pour connecter le chargeur.
8. Ne laissez jamais les enfants utiliser l'aspirateur ou jouer avec lui comme un jouet.
9. Ne laissez pas les enfants utiliser ou entretenir l'appareil.
10. N'entrez pas dans la piscine pendant que l'aspirateur fonctionne.
11. N'exposez ni ne chargez jamais l'appareil dans un environnement inflammable.
12. Seuls des professionnels agréés peuvent démonter les pièces scellées du nettoyeur.

Attention

Le non-respect des avertissements peut entraîner des dommages à l'appareil ou des blessures corporelles.

1. Chargez l'appareil avant la première utilisation.
2. Ne surchargez pas l'aspirateur, car cela réduirait la durée de vie de la batterie.
3. Assurez-vous que la caméra à l'avant du nettoyeur n'est pas sale, car cela pourrait réduire ses performances de visualisation.
4. Avant de ranger l'aspirateur pendant une longue période (plus de 6 mois), chargez-le complètement pour garantir une durée de vie optimale de la batterie.
5. N'utilisez pas l'aspirateur pendant que la filtration de la piscine est en marche.
6. N'oubliez pas de laver et de nettoyer le panier-filtre après chaque utilisation.
7. Rangez l'aspirateur dans un endroit frais et aéré, à l'abri de la lumière directe du soleil ou de toute source de chaleur.
8. Utilisez le nettoyeur de piscine uniquement dans les conditions d'eau suivantes :

Chlore	Maximum 4 mg/l
pH	7,0 - 7,8
Température	41 – 95°F (5 – 35°C)
NaCl	Maximum 5000 PPM

CONTENU

WYBOT M2 (WY320) GROS PLAN	01
Présentation externe du produit	01
Présentation interne du produit Contenu	02
de l'emballage	02
NOUS COMMENÇONS	03
Chargez votre nouveau WYBOT M2 (WY320) Configurez	03
votre nouveau WYBOT M2 (WY320) Connectez-vous à	04
votre application Choisissez un mode de nettoyage	05
	05
Préréglez votre cycle de nettoyage via l'application Mode de	06
nettoyage par recherche de saleté (nettoyage du fond	07
uniquement) Démarrez votre nouveau WYBOT M2 (WY320)	07
NETTOYEZ LE FILTRE	09
CARACTÉRISTIQUES DE L'APPAREIL	10
GARANTIE LIMITÉE	10
COMMENT ENTREtenir L'APPAREIL	11
FAQ & DÉPANNAGE CERTIFICAT	11
	13
SERVICE CLIENTÈLE WYBOT	13

Aperçu externe du produit

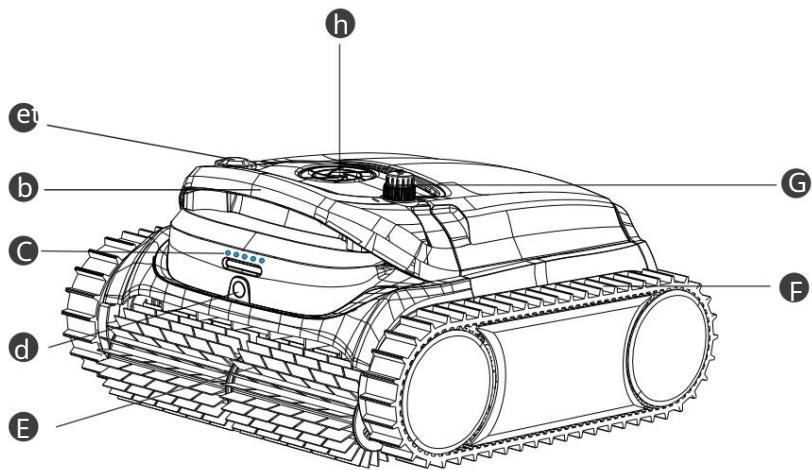

a **Bouton marche/arrêt**
Allumer/éteindre l'appareil

b **Poignée**
Retirez et transportez l'appareil avec lui

c **indicateur LED**
Différentes couleurs de lumière pour indiquer l'état de l'appareil

d **Caméra**
Faites attention aux débris et aux obstructions lors du nettoyage de la piscine

E **Brosse**
Secouez toute la saleté et faites-la rouler dans l'appareil

F **Passerelle**
Assure la capacité de l'appareil à escalader les murs et à franchir divers obstacles

G **de charge**
Connexion de l'aspirateur au chargeur

h **Pompe**
Pompe l'eau à travers un filtre

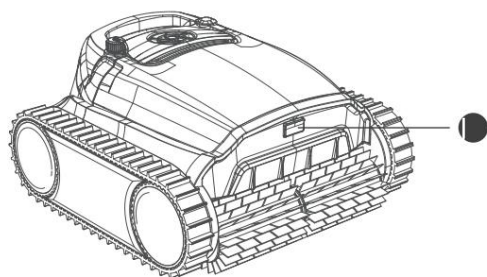

i **Bouton d'ouverture du couvercle** Ouvrez le couvercle et retirez le panier-filtre

Aperçu de l'intérieur du produit

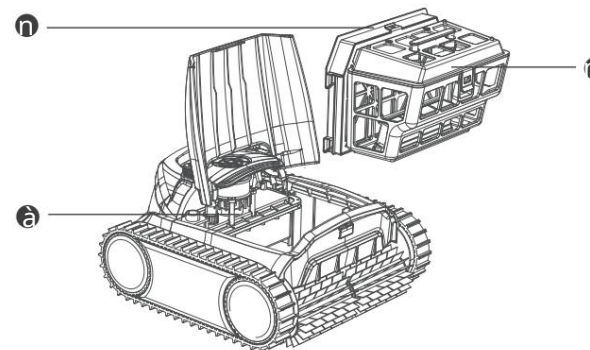







a **Pièce scellée**
Les composants importants sont scellés ici. Pour votre sécurité, n'essayez pas de le démonter sans autorisation.

m **Panier filtrant (180 µm)**
Gardez la saleté et les débris accumulés, il doit être installé avant le nettoyage et lavé après chaque utilisation.

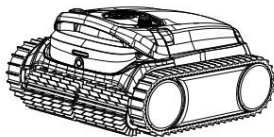
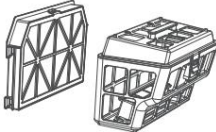
n **Mousse filtrante (mousse de coton)**
Filtre auxiliaire qui aide à capturer les fines particules de saleté. Ne l'installez pas lorsque l'eau de la piscine est très poussiéreuse, car cela pourrait affecter le fonctionnement de l'aspirateur. Nous vous recommandons de l'utiliser pour nettoyer le fond.

N'utilisez pas l'appareil si le couvercle supérieur ou les brosses de nettoyage sont cassés. Si du liquide fuit d'une pièce scellée, arrêtez de charger ou d'utiliser l'appareil.

Contenu du colis

 Appareil x1	 Filtre x2	 Bloc adhésif x7
 Manuel d'utilisation x1	 Guide rapide x1	 Chargeur x1
		 Crochet x1

Chargez votre nouveau WYBOT M2 (WY320)

L'appareil dispose d'une batterie rechargeable lithium-ion et doit être chargé avant la première utilisation et lorsque la batterie est faible.

Connectez votre appareil à une prise électrique à l'aide du câble et de l'adaptateur fournis.

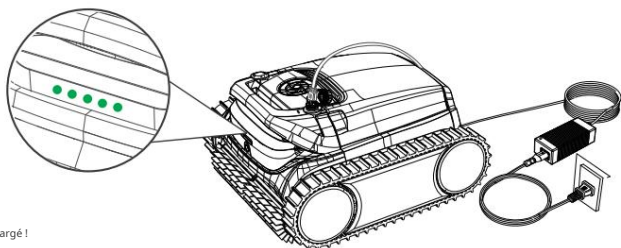

Complètement chargé !

- Pour votre sécurité, vous devez vérifier que l'appareil est éteint et que le port de charge est sec avant de le charger.
- Pour réduire le risque d'incendie, gardez l'appareil et l'adaptateur à l'abri de la lumière directe du soleil ou de l'eau pendant le chargement.

Note:

1. Lors du chargement, assurez-vous que votre appareil se trouve à au moins 3 m du bord de la piscine.
2. Le meilleur environnement de charge est 0°C -35°C, HR à 5% - 95%.

L'adaptateur dispose d'un indicateur qui affichera un voyant ● indiquant le statut d'alimentation bleu.

La LED à l'avant de l'appareil clignotera en vert pendant la charge et toutes les LED deviendront fixes. ● après une charge complète.

Ci-dessous se trouve l'indication LED, vous pouvez vous y référer pour connaître l'autre état de l'appareil.

Montant	Niveau de batterie (%)
●	0 ~ 20
● ●	20 ~ 40
● ● ●	40 ~ 60
● ● ● ●	60 ~ 80
● ● ● ● ●	80 ~ 100

Ci-dessous se trouve l'indication LED, vous pouvez vous y référer pour connaître les différents états de l'appareil.

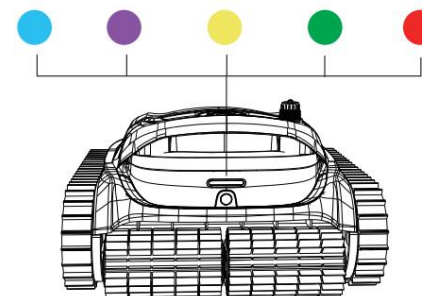

lumière LED	Indication	Position
●	Il brille	Allumer
	Clignotant	Travaux
●	Il brille	Connexion à l'application
●	Clignotant	Batterie faible ou faible parking au bord de la piscine
●	Clignotant	Recherche de saleté (nettoyage du fond) / Chargement en cours
	Il brille	Complètement chargé
●	Allumé ou clignotant	Erreur

Configurez votre nouveau WYBOT M2 (WY320)

Allumez l'appareil en appuyant sur le bouton ON/OFF. L'indicateur LED à l'avant s'allumera en vert ● pour afficher le niveau de charge actuel de la batterie, puis bleu, ● lorsqu'il est allumé. Si le niveau de la batterie est trop faible pour commencer le nettoyage, les LED clignoteront ●

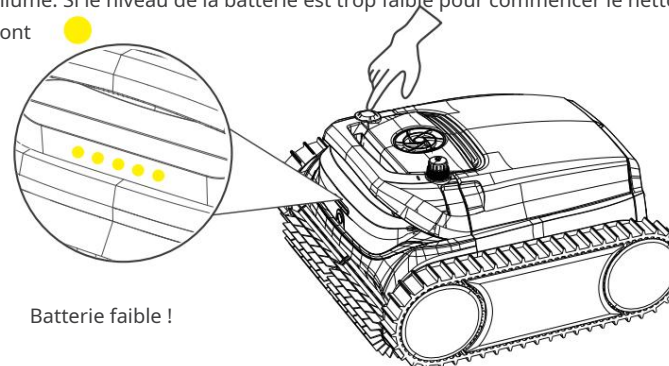

Batterie faible !

Note:

1. Lorsque le voyant jaune clignote, vous devez sortir l'appareil de l'eau et le charger.
2. Si la LED rouge est allumée, reportez-vous à ce manuel pour le dépannage ou appelez le service après-vente.

Connectez-vous à votre application

Vous pouvez télécharger l'application WYBOT sur votre appareil mobile intelligent en scannant le code QR ci-dessous ou depuis Google Play ou l'App Store.

	iOS	Androïde
	iOS 15.0 ou version ultérieure	Android 8.0 ou version ultérieure

Choisissez un mode de nettoyage

Une fois connecté à l'application, vous pouvez sélectionner un mode de nettoyage pour votre appareil. Il existe 8 modes de nettoyage disponibles et vous pouvez les voir ci-dessous.

Régime	Couverture de nettoyage
Recherche de saleté (nettoyage du fond)	Chemin de purification basé sur la vision
Piscine complète standard	Mur + fond + ligne d'eau
Bas seulement	Fond de piscine
Murs seulement	murs de piscine
Ligne d'eau	Ligne d'eau de la piscine
Murs puis fond (combinaison)	Mur *1 + fond *1
Fond écologique	Mode éco, nettoyage du fond uniquement
Fond turbo	Nettoyage puissant, nettoyage du fond uniquement

Note:

1. Lorsque vous êtes hors de la piscine, vous pouvez régler les modes de nettoyage à l'aide de l'application. Le mode par défaut est mur puis bas.
2. Si l'appareil redémarre, il entrera automatiquement dans le mode de nettoyage que vous avez défini la dernière fois.

Prérégalez votre cycle de nettoyage via l'application

Vous pouvez commencer à planifier votre cycle de nettoyage en cliquant sur le « minuteur de cycle » dans l'application et en sélectionnant celui que vous préférez. Pour une meilleure compréhension du principe de fonctionnement, vous pouvez regarder ci-dessous.

Exemple de synchronisation du cycle WYBOT M2 (modes standard de nettoyage du fond et d'élimination de la saleté)

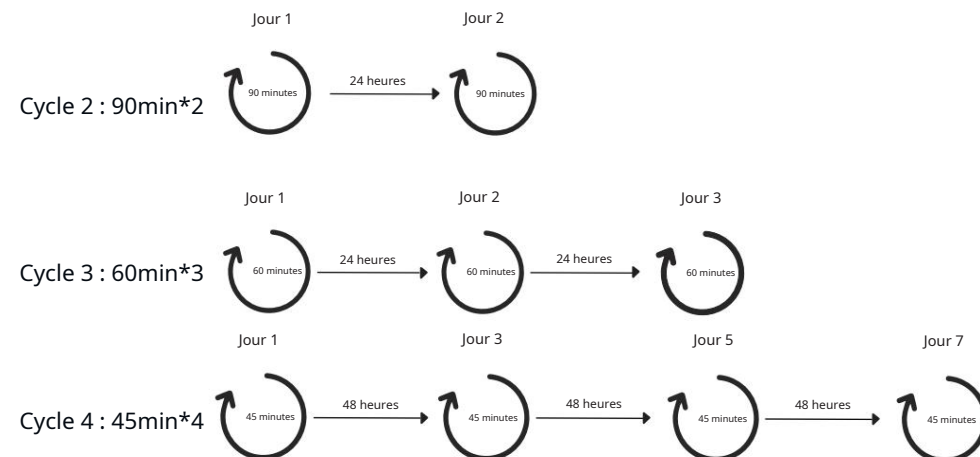

Note:

1. Si vous avez sélectionné le mode de nettoyage répété, **vous devez d'abord vous assurer que l'aspirateur est complètement chargé.**
2. Si vous avez sélectionné d'autres cycles de nettoyage, **vous devez laisser le nettoyeur dans la piscine avant qu'il ne démarre automatiquement le lendemain pour terminer tous les cycles.**

Mode de nettoyage par recherche de saleté (nettoyage du fond uniquement)

Après avoir réglé le mode de nettoyage par recherche de saleté via l'application, votre aspirateur commencera à nettoyer le fond selon un chemin de nettoyage défini après être entré dans la piscine. Lors du nettoyage régulier, la caméra située à l'avant de l'aspirateur détecte et se concentre automatiquement sur la saleté devant lorsqu'elle la détecte.

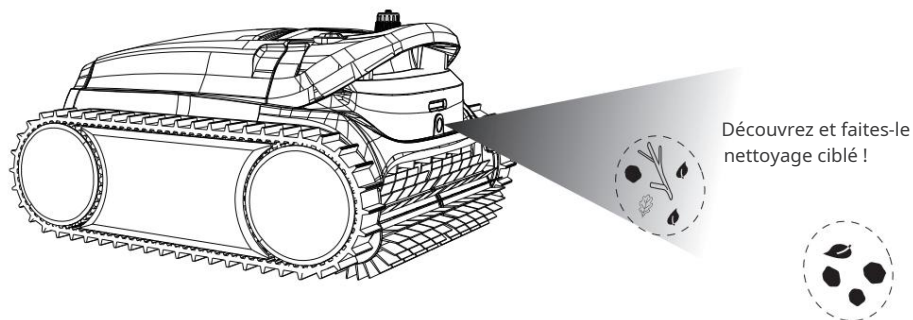

- La caméra frontale est protégée par un film en usine ; retirez-le avant de démarrer le « mode nettoyage chasse-saleté ».
- Le robot doit enrichir la reconnaissance de la saleté dès le début et, pendant le nettoyage, il peut s'allumer et enregistrer les types de saleté sur le fond. Des performances de nettoyage ciblées régulières peuvent être obtenues après un mois de nettoyage.
- Votre robot continuera d'améliorer ses capacités. Veuillez nous aider à le mettre à jour pour vous offrir la meilleure expérience de nettoyage.

Note:

1. La caméra du robot ne s'allume que lorsqu'il est sous l'eau.
2. Le mode de nettoyage par recherche de saleté est basé sur la vision, l'appareil photo doit donc être protégé de la poussière ou des rayures, car cela peut réduire ses performances.

Démarrez votre nouveau WYBOT M2 (WY320)

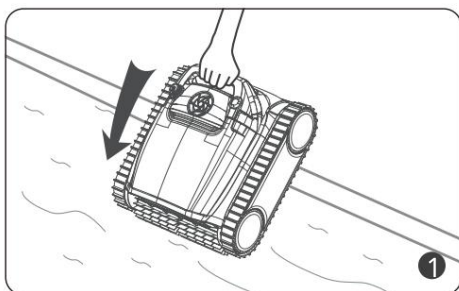

Saisissez la poignée de l'aspirateur et insérez-le verticalement dans la piscine.

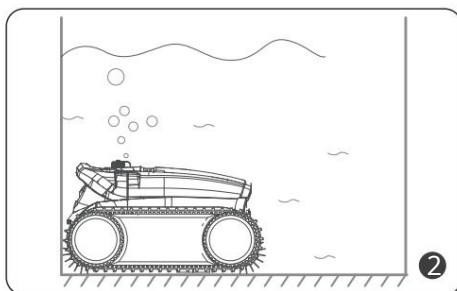

Laissez-le couler au fond pour vider l'air à l'intérieur.

Note:

Pour obtenir des performances de nettoyage optimales, vous devez vous assurer que la profondeur de l'eau de la piscine est d'au moins 50 cm à partir du haut de l'appareil.

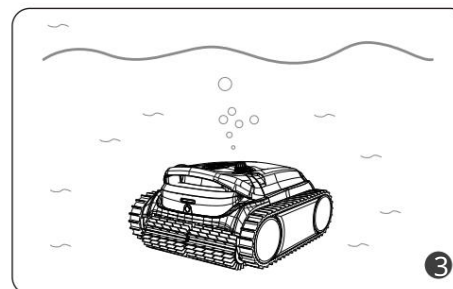

Après environ 30 secondes d'auto-étalonnage, le voyant lumineux commencera à clignoter en bleu. L'aspirateur est prêt pour le nettoyage.

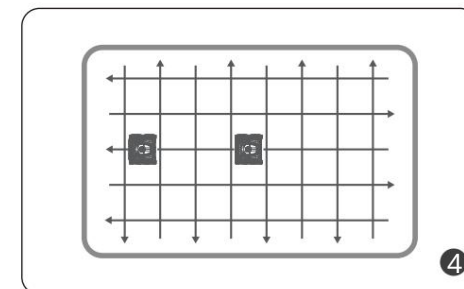

L'aspirateur commencera à nettoyer les parois, le fond et la ligne de flottaison selon vos paramètres par défaut via l'application.

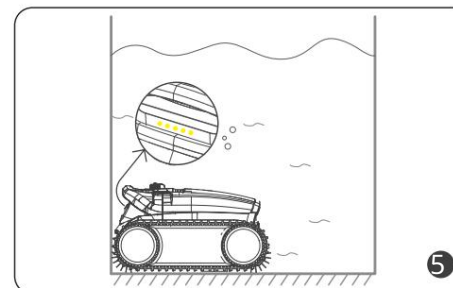

L'appareil s'arrête automatiquement au mur lorsque le nettoyage est terminé ou que la batterie est faible.

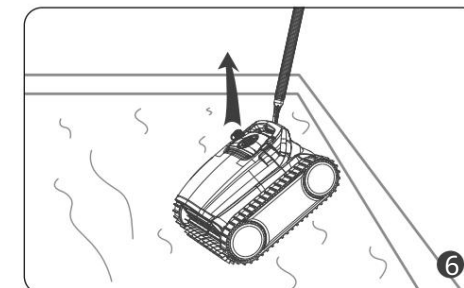

À l'aide du crochet fourni fixé au poteau, tirez l'aspirateur vers la surface.

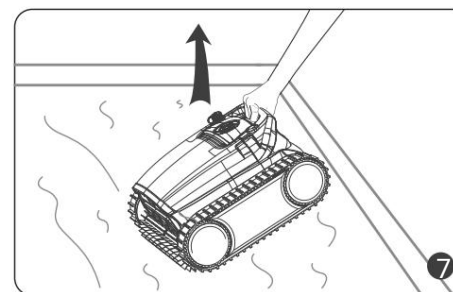

Vous devez retirer l'aspirateur verticalement pour évacuer rapidement l'eau à l'intérieur.

NETTOYER LE FILTRE

Appuyez sur la poignée du couvercle du filtre et soulevez le couvercle.

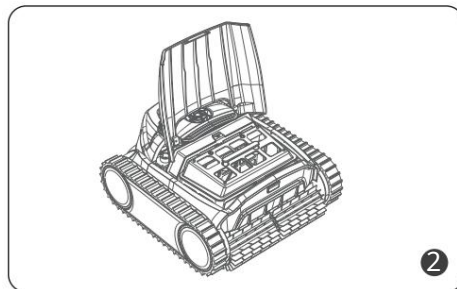
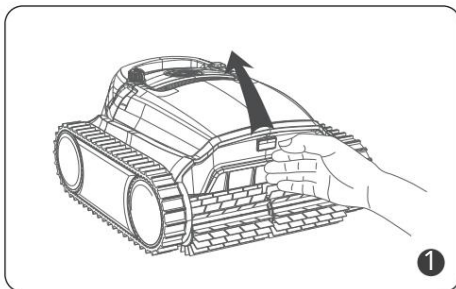

Note:

1. Après avoir ouvert le capot supérieur, assurez-vous que l'appareil est éteint.
2. Vous devez nettoyer le panier-filtre après chaque utilisation.

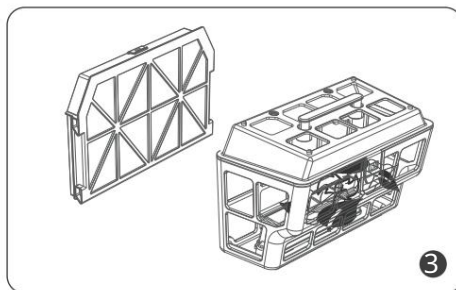

Retirez le panier-filtre.

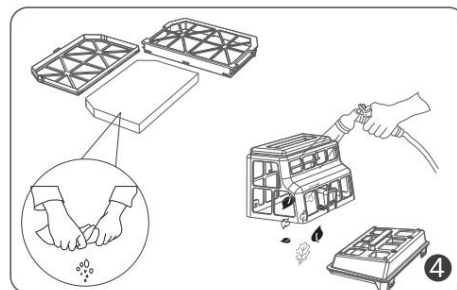

Videz toute la saleté et rincez à l'eau claire.

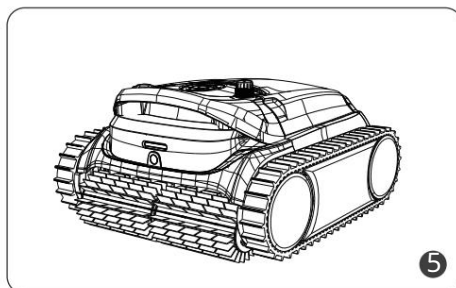

Après le rinçage, placez le panier filtrant dans l'aspirateur et fermez le couvercle.

- En raison des composants électriques à l'intérieur de l'aspirateur, rangez-le dans un endroit frais et aéré, à l'abri de la lumière directe du soleil ou de toute source de chaleur.
- Avant de ranger l'aspirateur pendant une longue période (plus de 6 mois), chargez-le complètement pour maintenir une durée de vie optimale de la batterie.

CARACTÉRISTIQUES DE L'APPAREIL

Modèle	WYBOT M2 (WY320)
Taille de la piscine	jusqu'à 400 m ²
Profondeur	3 m
Dimensions de l'appareil	460 (L) x 420 (l) x 230 (H) mm
Poids	11 kg
Durée d'exécution	5 heures (mode éco bas)
Temps de charge	3,5 heures
Tension	Batterie/25,5 V
Performance	120 W
Entrée du chargeur	100 - 240 V, 47 - 63 Hz
Sortie du chargeur	29,4 V/4 A
Capacité de la batterie	10 000 mAh
Filtration	à deux étages
Couler	15 m ³ /h
Vitesse de déplacement	10 m/min.
Protection de la propriété intellectuelle	IPX8
Mise à niveau OTA	Disponible
Connexion de l'application	Disponible

GARANTIE LIMITÉE

1. Tous les aspirateurs de piscine WYBOT sur le marché ont été inspectés et sont autorisés à la vente en vertu des lois locales.
2. La période de garantie pour la batterie, le moteur et le PCB est de deux (2) ans à compter de la date d'achat. Les pièces consommables, y compris le panier filtrant, la brosse, les roues, etc., ne sont pas couvertes par la garantie.
3. La garantie s'applique uniquement à l'acheteur d'origine et ne s'applique pas à la revente ou à tout autre type de transfert.

4. Tout dommage à l'appareil causé par une mauvaise utilisation, une réparation ou un démontage non autorisé n'est pas couvert par la garantie de WYBOTICS Co., Ltd.
5. Pour toute réclamation ou réparation, le numéro de commande ou le relevé de la période de garantie doit être présenté.

COMMENT ENTREtenir L'APPAREIL

Pour maintenir de bonnes performances, vous devez suivre les étapes de stockage de votre aspirateur.

- a) Assurez-vous que l'appareil est éteint
- b) Séchez le nettoyeur et le panier du filtre.
- c) Chargez complètement la batterie.
- d) Stocker l'aspirateur dans un endroit frais et aéré, à l'abri de la lumière directe du soleil, des sources de chaleur et du gel, avec une température ambiante comprise entre 5°C et 45°C.
- e) Chargez l'aspirateur tous les 3 mois
- f) Couvrez l'appareil photo pendant la basse saison et assurez-vous qu'il est exempt de poussière et de rayures.

Note:

Si votre appareil ne fonctionne pas après un niveau de batterie faible ou un arrêt prolongé, veuillez contacter l'équipe après-vente pour obtenir de l'aide. Pour votre sécurité, n'essayez pas de le démonter sans autorisation.

FAQ et dépannage

Question : À quelles formes de piscine et à quels matériaux de construction l'aspirateur est-il adapté ? Réponse : L'appareil peut être utilisé sur des piscines creusées de forme rectangulaire, ovale ou irrégulière. Les matériaux de construction applicables comprennent le PVC, le béton, la céramique et d'autres matériaux.

Question : Y aura-t-il des obstacles tels que des escaliers, de l'eau peu profonde, des drains, des pentes, etc. dans la piscine qui affecteront le fonctionnement ?

Réponse : L'appareil peut monter des escaliers, des drains et des eaux peu profondes. Un obstacle élevé peut affecter le parcours de nettoyage, mais n'affectera pas le fonctionnement de l'appareil.

Si vous rencontrez les situations suivantes lors de l'utilisation de l'aspirateur, vous pouvez consulter le tableau et les résoudre vous-même.

Note:

Si vous ne trouvez pas de solution dans le tableau, veuillez contacter l'équipe après-vente.

Nombre	Problèmes	Détails	Causes possibles	Solution proposée
1	Appareil ne fonctionne pas	Rouge brillant lumière	La roue motrice est bloqué	Vérifiez la roue motrice et retirez la saleté.
		Rouge clignotant lumière	Protection du moteur	Redémarrage
		Clignotant rouge L'appareil n'est pas allumé	L'appareil n'est pas allumé ou est piscine trop peu profonde	Redémarrez-le et mettez-le immédiatement dans la piscine. Assurez-vous que la profondeur de l'eau est supérieure à 0,5 m.
		Respiration jaune - voyant faible	Batterie faible,	Chargez complètement et redémarrez votre appareil
2	Impossible de charger	Le voyant lumineux clignote. chargeurs	Mauvais contact	Rebranchez le chargeur.
3	Ne grimpe pas aux murs		Glissant de construction matériels	Collez les blocs collants (Contactez l'équipe après-vente pour obtenir des instructions)
			Eau trop sale	Nettoyer le panier du filtre
4	Anormal escalade	Il monte lentement	Filtre bouché panier	Nettoyer le panier du filtre
		Il tombe de murs ou flotte sur l'eau	Air d'admission	Collez les blocs collants (Contactez l'équipe après-vente pour obtenir des instructions)
			Filtre bouché panier	Nettoyer le panier du filtre
5	Il ne nettoie qu'une partie de la piscine et ne peut pas nettoyer la piscine entière		Mauvais mode nettoyage	Connectez-vous à l'application et choisissez à nouveau celle qui convient mode de nettoyage
			Le micrologiciel n'est pas actuel	Connectez-vous à l'application et mettez à jour le firmware
6	La face avant se lève lorsqu'elle est en bas		Filtre bouché panier	Nettoyer le panier du filtre
7	Ne nettoie pas selon l'itinéraire de nettoyage défini		Rencontre avec obstacles	Nettoyer le panier du filtre
	Coincé sur le drain		La hauteur de la sortie est plus de 3 cm	Aidez l'appareil à s'éloigner de l'obstacle
	Impossible de se connecter à l'application		L'appareil est éteint.	Redémarrage
8	L'application ne peut pas se connecter à l'appareil lorsqu'il est dans la piscine		Pas disponible	Connectez l'appareil à rive

CERTIFICAT

Les robots nettoyeurs de piscine WYBOT ont passé tous les tests de performance et de fiabilité et ont également reçu les certifications appropriées pour les pays dans lesquels ils sont vendus.

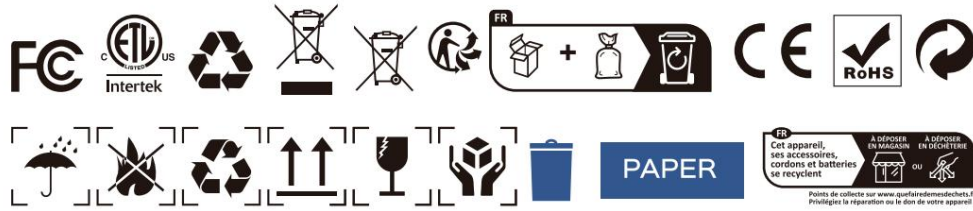

SERVICE CLIENTÈLE WYBOT

En raison du besoin d'amélioration continue des produits, les produits du manuel correspondent aux produits réels et WYBOTICS Co., Ltd. se réserve le droit de mettre à jour les produits.

Si vous rencontrez des problèmes lors de l'utilisation, veuillez contacter l'équipe après-vente. Pour plus de détails, veuillez contacter le site Web de WYBOTICS www.wybotpool.com

Service client Wybot : E-mail :

support@wybotpool.com

Facebook : @WybotPool

Téléphone : 1-866-777-6655