

Dolphin Supreme M5



-telepítési és használati útmutató, garancialevél, 06 sz. verzió

Tartalom

1. A készülék leírása

1.1 Általános adatok

1.2 Műszaki adatok

2. Használat és üzemeltetés

2.1 Használat

2.2 Elhelyezés

2.3 Üzembe helyezés

2.3.1. Úszóval felszerelt fogantyú

2.3.2. Wonder Brush kefék

2.3.3. Trafó

2.4 Karbantartás

2.4.1. A filter kivételére és tisztítására vonatkozó leírás

2.4.2. A szennyeződés rendszeres eltávolítása a porszívó mozgó részeiből

2.4.3. Kábel

2.4.4. A Wonder Brush kefék tisztítása

2.5 Fontos figyelmeztetések

3. Jótállás

3.1 Jótállási feltételek

3.2 Szerviz - és pótalkatrész biztosításáról szóló információk

4. A Caddy összeszerelési útmutatója

5. A távirányító használati útmutatója

1. A készülék leírása

1.1 Általános adatok

A DOLPHIN Supreme M5 medencetisztító automata porszívó, úszómedencék aljára és falaira rakódó szennyeződések tisztítására van megtervezve. Ezzel a készülékkel a medence aljáról el tudja távolítani a szennyeződést, és ez javítja a víz minőségét, ezen kívül a vegyszerek-, különösen a klór használatának csökkenését fogja eredményezni. A porszívó 2 szabványszerű kefével és a medence hatékonyabb tisztítását szolgáló 1 aktív kefével van ellátva.

DOLPHIN beépített önprogramozó mikroprocesszorral van ellátva úgy, hogy a medence gyors „letapogatása“ után olyan tisztító ciklust alkalmaz, amely az Ön medencéje alakját és méreteit nézve a legalkalmasabb lesz.

Ezt a készüléket nem használhatják olyan személyek (a gyermekeket beleértve), akik fizikailag, értelmileg vagy mentálisan akadályoztatva vannak annak biztonságos működtetésében, vagy a tapasztalat hiánya miatt alkalmatlanok erre.

Az állandó innovációkra való tekintettel a műszaki kivitelezés és kiegészítők szempontjából apró eltérések lehetőségének jogát fenntartjuk magunknak.

1.2 Műszaki adatok

Elsődleges feszültség: 230 V / 50 Hz

Másodlagos bemeneti feszültség: 29 V

Készülék súlya kábel nélkül: 10,7 kg

Maximális munkahőmérséklet: 32 °C

Min. munkahőmérséklet: 18 °C

Min. átszűrt vízmennyiség: 17 m³/hod

Tárolási hőmérséklet: 5°C-45°C, kivéve a tűző napon való tárolást

trafó IP-je: IP 54

motoros egység IP-je: IP 68

2. Használat és üzemeltetés

2.1 Használat

A DOLPHIN Supreme M5 medence alját és falait tisztító automata porszívó minden típusú, legfeljebb 12 m hosszú úszómedence tisztítására alkalmas.

2.2. Elhelyezés

A DOLPHIN a Caddy van elhelyezve. Caddy része egy kisfeszültségű transzformátor (1). A kisfeszültségű transzformátorral felszerelt Caddyt száraz fedett helyen kell tárolni, legalább 3,5 m távolságban a medencétől (A ábra).



A hálózatra való csatlakoztatása előtt ellenőrizze, hogy a készülék, a konnektor, vagy a kábel nem sérült-e, és az megfelel-e a ČSN (Cseh műszaki normák) elektromos védelemről szóló előírásainak. Kizárólag a porszívóval szállított eredeti transzformátort használja.

2.3. Üzembe helyezés

- Helyezze el a Caddyt a medencétől elegendő távolságra (a ČSN alapján).
- A DOLPHINT vigye a medencéhez.
- Helyezze a fogantyút megfelelő helyzetbe és lazítsa ki a fogantyút megfelelő helyzetben rögzítő reteszt (B ábra)

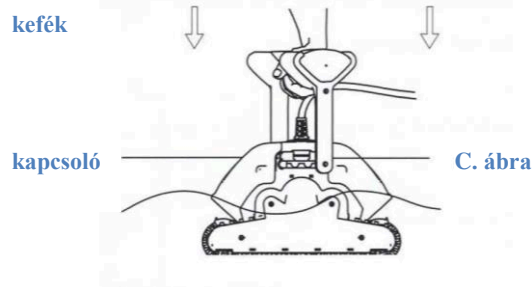
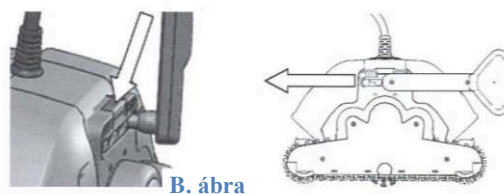

- A DOLPHINT merítse lassan a vízbe úgy, hogy a porszívó felső részén minden levegő ki tudjon kerülni (C ábra).

- e) Győződjön meg arról, hogy a DOLPHIN a medence alján van-e, a medence aljához fordulva.
- f) Tekerje le a kábelt a D ábra szerint.

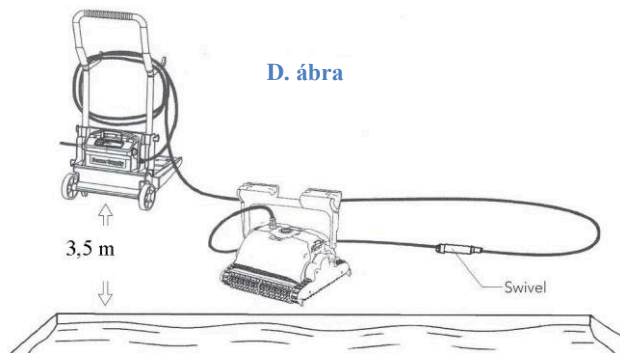

- g) A kábelt csatlakoztassa a transzformátorhoz (E ábra).
- h) A transzformátort csatlakoztassa a hálózathoz és a transzformátoron lévő ON/OFF gombbal indítsa el (F ábra).

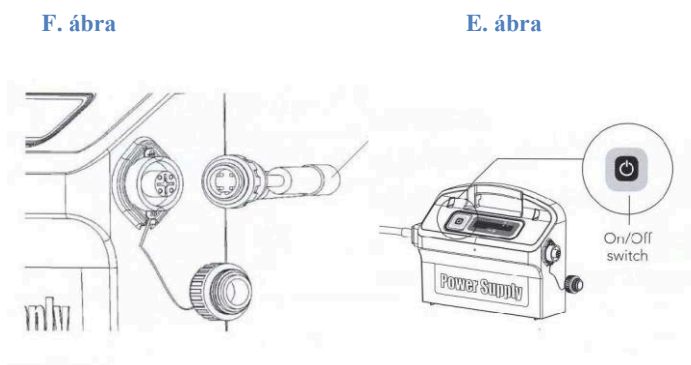

Figyelem: Soha ne indítsa el a DOLPHIN-t szárazon – ez a szivattyúmotor tömítésében komoly károsodást okozhat, és a díjmentes javítás jogának elvesztésével jár!

- h) A DOLPHIN automatikusan kikapcsol a beprogramozott tisztítási ciklus lejárta után. Amennyiben még egy tisztítási ciklust szeretne a készülékkel elvégeztetni, kapcsolja ki a transzformátort legalább 30 másodpercre, vegye ki a szűrőbetétet, tisztítsa ki, és rakja vissza a porszívóba. Ezután a tisztítási ciklust megismételtesheti. A DOLPHIN Supreme M5 porszívónál a tisztítási ciklust 1,5 / 2,5 / 3,5 óra hosszúságúra lehet beprogramozni.
- i) Addig, amíg a DOLPHIN tisztítja az Ön medencéjét, tilos fürödni. (Áramütés veszélye!)
- j) A porszívót 18 – 32 °C hőmérsékletű vízben használja és a Törvénykönyv 238/2011 számú törvényében meghatározott víz paramétereit tartsa be!

2.3.1. Úszóval felszerelt fogantyú

A DOLPHIN mozgatható, úszóval felszerelt fogantyúval van ellátva, amely a porszívó két oldalán található sínbe van rögzítve. Az optimális tisztítás biztosítása érdekében ezt az úszóval felszerelt fogantyút a porszívó felső részének valamelyik átló helyzetében kell fixálni. A fogantyú helyzetét a porszívó minden használatakor változtassa, így megelőzi a kábel feltekeredését, és az azzal járó károsodását.



G. ábra

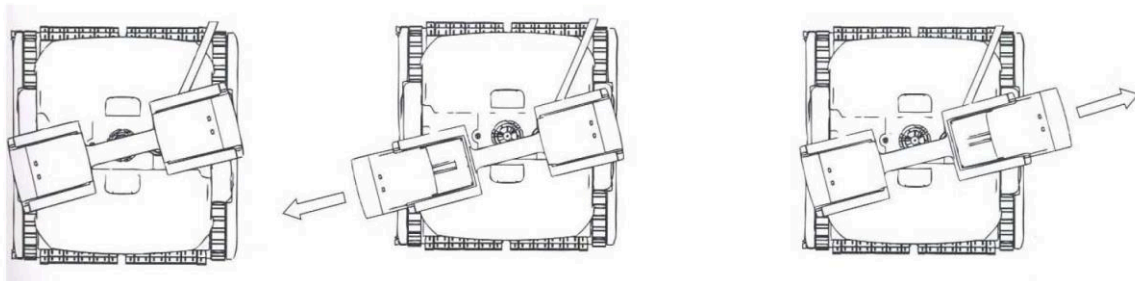
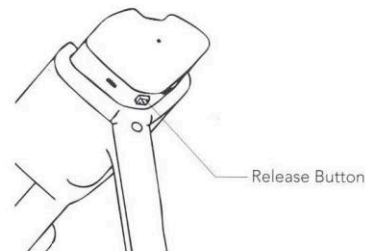

A medence aljának jobb tisztítása érdekében a porszívót ki tudja egyensúlyozni a beépített úszók segítségével. Az úszók helyzetét a bal és a jobb oldalon lehet beállítani (G ábra).

2.3.2. Wonder Brush kefék

Kerámia burkolatú medence és kifejezetten sima medencefalak esetében, vagy amennyiben nem teljesül a porszívó problémamentes működésének minden feltétele, a porszívóhoz speciális, Wonder Brush (csodakefe) kefét kell vásárolni. Ezen kefék jól tapadnak a medence falához és lehetővé teszik a falon való mozgást ilyen kedvezőtlen körülmények között is.

Abban az esetben, ha a porszívójába Wonder Brush kefe van beszerelve, miután a készüléket a medencébe helyezte kb. 5 – 10 percet várni kell, amíg a kefék magukba szívják a vizet. Arról tudja meg, hogy rendesen magukba szívták-e a vizet, hogy a kefék egész hosszukban megpuhulnak. Csak miután teljesen lemerítette a medence aljára a porszívót, azután szabad azt működésbe helyezni a 2.3. fejelet szerint. Ha a PVC kefét Wonder Brush kefére cseréli, a Dolphin porszívó testén lévő reteszt ehhez alkalmassá kell tenni!

2.3.3 Trafó

A trafó bevezető kábelénél található a **Full Filter bag indicator**, amely a megtelt szűrőzsákokat jelzi - tájékoztató jelleggel, a **Delay indicator** - a késleltetett indítás kontrollámpája, valamint a **Reset** nyomógomb - a resetelés nyomógombja.

ON/Off kontrollámpa-elkezd villogni majd égve marad a kapcsoló bekapcsolása után - a tisztítás folyamata végén kikapcsol

Full Filter Bag kontrollámpa - normális működés során kikapcsolt állapotban van

-elkezd villogni, ha a filter megtelt és tisztítani kell

-világít, amikor a filter eltömődött, és ki kell tisztítani

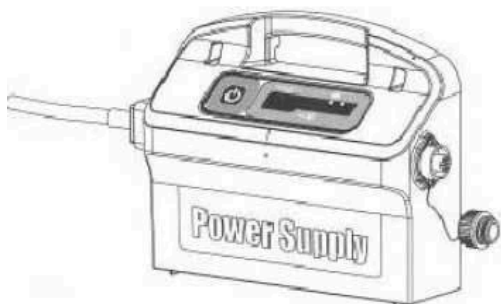

Indikátor odloženého startu
Kontrolka plného filtračného sáčku
Kontrolka ON / Off
zapnuto / vypnuto

A késleltetett indítás kontrollámpája
A megtelt szűrősákokat jelző kontrollámpa
ON / Off kontrollámpa
-bekapcsolva / kikapcsolva

2.4. Karbantartás

A DOLPHINT ne hagyják tartósan a medencében. A munka után kapcsolja ki a trafót, kapcsolja le a készüléket a hálózatról és a

DOLPHINT húzza a medence falához a kábelnél fogva. Amint a porszívót a víz színéig felhúzta, a fogantyújánál fogva (H ábra) lassan húzza ki a vízből.

A DOLPHINT soha ne húzza ki a kábelnél fogva a vízből!

A jóállás érvényesítéséhez a készülék szervizhelyen történő preventív vizsgálata (fizetett szolgáltatás) szükséges. A vizsgálatnak az üzembe helyezéstől számított ½ éven belül, vagy a vidéki medencék esetében a nyári szezon befejezése után kell megtörténnie. A felhasználó kötelessége, hogy a szervizzel kapcsolatba lépjen, és telefonon, vagy írásban a preventív vizsgálat időpontja ügyében egyeztessen. A szervizhelyre való szállításával kapcsolatos költségek a vevőt terhelik.

Figyelmeztetés: Amíg a DOLPHIN porszívó használaton kívül van, azt az eredeti szállító kocsin tárolja, minden hőforrástól és tűző naptól megfelelő távolságban, 5 – 45 °C közötti hőmérsékleten, mert máskülönben a készülék megkárosodhatna!

2.4.1. A filter kivételére és tisztítására vonatkozó leírás:

1) **Kapcsolja ki a transzformátort és a készüléket kapcsolja le a hálózatról.**

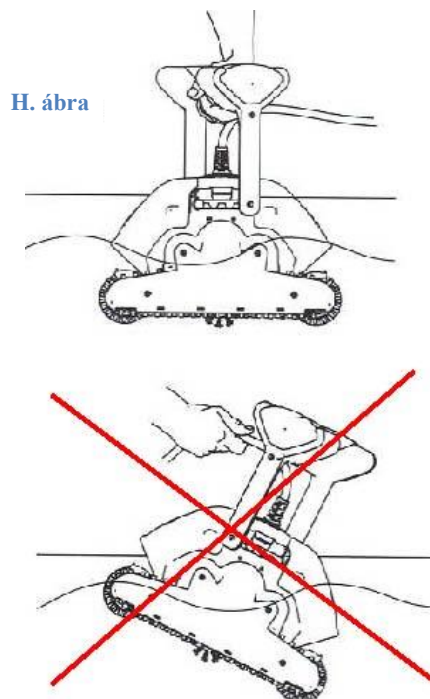

- 2) Vegye ki a porszívót a vízből (l. 2.4. fejezetben) és nyissa le a szűrő fedelét. Vegye ki az egész szűrőt.
- 3) Lazítsa ki a szűrőn lévő „S” kapcsolókat és vegye ki a szűrőbetéteket. Alaposan öblítse le azokat slaggal vagy folyó vízben csap alatt.
- 4) Mindkét szűrőbetétet kapcsolja vissza a tartójához, és a 2 db „S” kapoccsal rögzítse

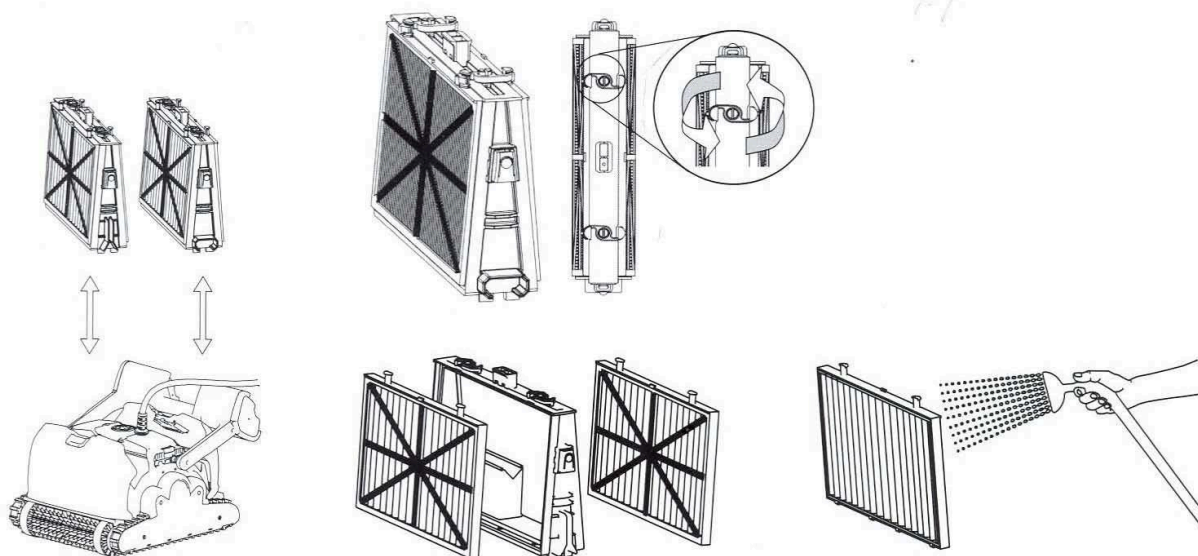

2.4.2. A szennyeződés rendszeres eltávolítása a porszívó mozgó részeiből

Szükség szerint, de legalább hetente 1x a porszívót alaposan át kell vizsgálni, és ki kell tisztítani. Vizsgálja át a porszívó felső nyílását, hogy megbizonyosodjon arról, hogy a propeller nem rakódott-e tele szennyeződéssel (rágógumi, tapasz stb.) vagy hajjal. A propeller zárófedele lassú, óramutatóval ellentétes mozgással kivehető, és kitisztítható. Egyúttal ne felejtse el a lánctalpakon és a hengereken összegyűlt szennyeződést eltávolítani. Az összes szennyeződés kézzel történő eltávolítása után a porszívót alaposan öblítse le tiszta vízzel.

2.4.3. Kábel

A DOLPHIN helytelen használatakor előfordulhat, hogy a kábel összetekeredik. Ezen jelenséget elkerülendő, a fogantyú helyzetét minden tisztítási ciklusnál változtassa meg.

Figyelem: A kábelt rendszeresen ellenőrizni kell, nem sérült-e meg! Mielőtt a Dolphint a vízbe helyezné, a kábelt tekerje szét, és miután a Dolphint kivette a vízből a kábelt tekerje fel, és helyezze a kábel tartójára.

2.4.4. A Wonder Brush kefék tisztítása

Miután a porszívót kivette a medencéből a Wonder Brush keféket tisztítsa ki (öblítse le nyomás alatt vízzel). A henger manuális forgatásával a kefék teljes területét tisztítsa le. Ha minden használat után nem fogja a rendszeres karbantartást elvégezni, a kefék tapadóképesége a medence aljához és falaihoz csökkenni fog.

Figyelmeztetés: A Wonder Brush kefét nem szabad tisztítatlanul kiszáradni és megkeményedni hagyni, mert ez annak végleges károsodását okozhatja!!

2.5. Fontos figyelmeztetések

- a) Soha ne indítsa el a DOLPHIN-t szárazon – ez a készülék komoly károsodását okozhatja, és a díjmentes javítás jogának elvesztésével jár!
- b) Addig, amíg a DOLPHIN tisztítja az Ön medencéjét, tilos fürödni. (Áramütés veszélye!)
- c) A porszívót 18 – 32 °C hőmérsékletű vízben használja.
- d) A Wonder Brush kefét nem szabad tisztítatlanul kiszáradni és megkeményedni hagyni, mert ez annak végleges károsodását okozhatja!
- e) Miután a porszívót kivette a medencéből a szűrőbetéteket rögtön tisztítsa ki (nyomás alatti-, vagy folyó vízzel csap alatt). Amennyiben a szűrőbetétet szennyeződéssel tele hagyja megszáradni, használhatatlanná válik, mert elveszíti szűrőképességét
- f) Amíg a DOLPHIN porszívó használaton kívül van, azt a szállító kocsin tárolja, minden hőforrástól és tűz forrástól megfelelő távolságban, 5 – 45 °C közötti hőmérsékleten (E ábra), mert máskülönben a készülék megkárosodhatna!
- k) Az elhasználódott alkatrészt a AQUASHOP KFT szakszervizében cseréltesse ki, hogy ezzel biztosítsa a tisztítás maximális hatékonyságát.
- l) Ha a medencében szilárd állagú vegyszert alkalmaz, automata adagoló használatát javasoljuk, hogy megakadályozzuk a lerakódás keletkezését. Ne indítsa el addig a DOLPHIN-t, amíg minden vegyszer fel nem oldódott, mivel ellenkező esetben a szűrőzsák eldugulhat. Csak a medencevíz kezelésére előírt vegyszereket használjon! A porszívó nem kerülhet kapcsolatba koncentrált vegyszerrel, és ilyet nem szívhat be.
- m) A készüléket olyan vízben szabad üzemeltetni, amely minőségét tekintve megfelel a Törvénykönyv 238/2011 számú törvényében előírtaknak. „A rendelet, amely meghatározza a fürdőkre-, szaunákra-, valamint a külső játszótéri homokozók határértékeire vonatkozó közegészségügyi követelményeket“.
- n) Tudomásul kell venni, hogy túl magas, vagy ellenkezőleg túl alacsony hőmérséklet, esetleg a vegyszerek túl magas koncentrációja, vagy esetleg sós- ill. termálvízben, vagy a Törvénykönyv 238/2011 számú törvénynek meg nem felelő módon való alkalmazása csökkenti a porszívó egyes részeinek (pl. gumi lánctalpak, kefék stb.) élettartamát. Amennyiben a porszívót sós-, esetleg termálvizes medencében használja, minden tisztításkor a készüléket le kell alaposan öblíteni ivóvízzel.
- o) A dobozt, amelyben a DOLPHIN beszállításra került, őrizze meg a garanciális-, vagy jótállási időszak utáni szerviz esetére. A porszívót mindig ebben az eredeti dobozban küldje javíttatni (a trafóval és a távirányítóval együtt, a szívó, a szűrő és a szállító kocsi nélkül), hogy a szállítás közben ne sérüljön meg a készülék.

p) A medenceporszívó egy olyan robotkészülék, amely a legnagyobb hatékonysággal képes az Ön medencéjének felületét tisztítani. Arra való tekintettel, hogy mechanikus tisztításról van szó, a használat során úgy a porszívó, mind a medence felülete is elhasználódhat. Az ilyen elhasználódások, esetleg más finom karcok nem adnak okot a készülék reklamációjára.

4. A Caddy összeszerelési útmutatója

A Caddy összeszerelésénél az alábbi képeken ábrázoltakat kövesse:

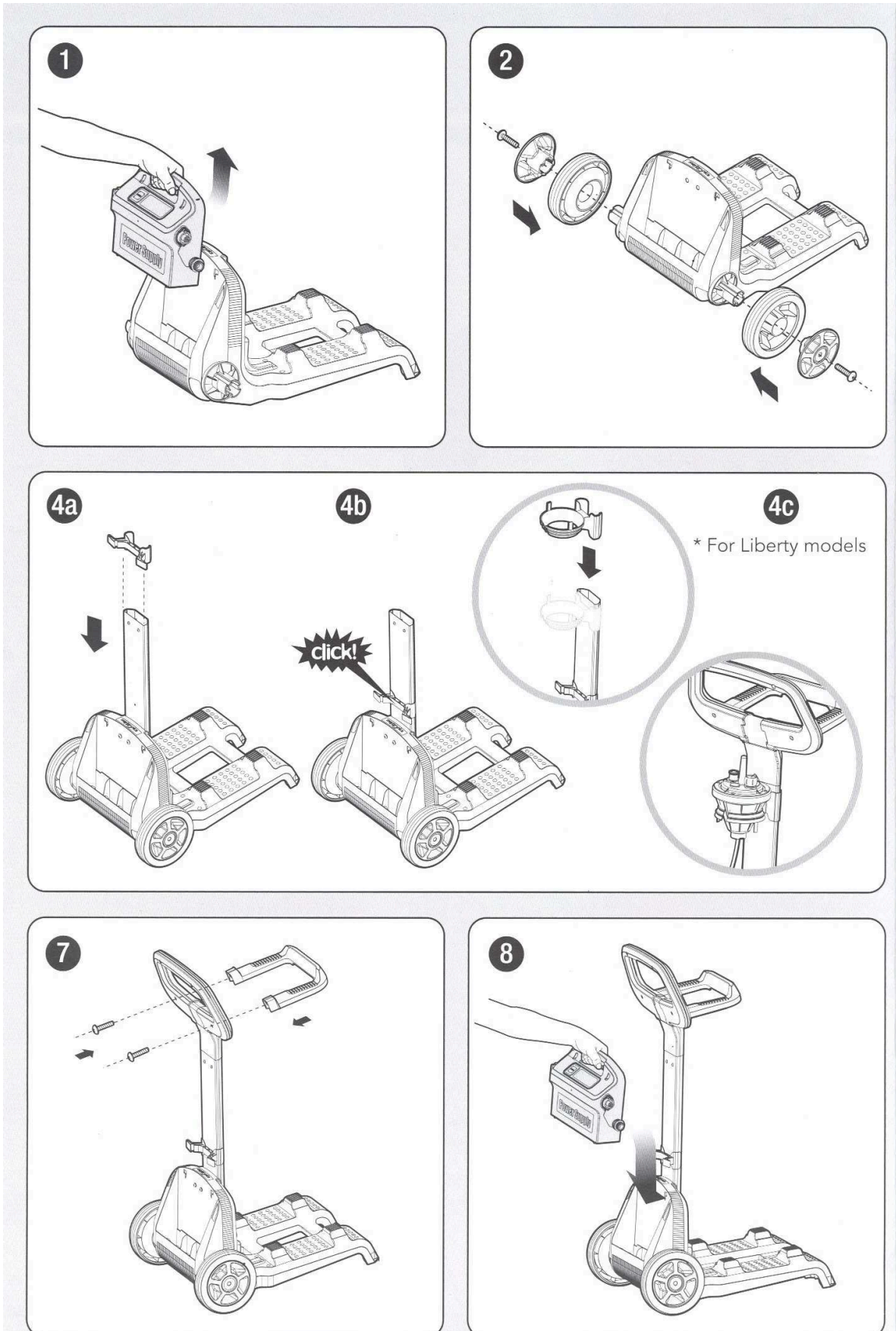

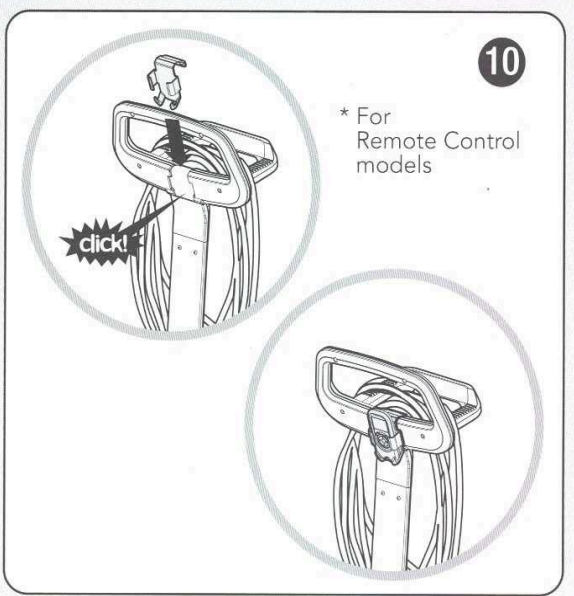
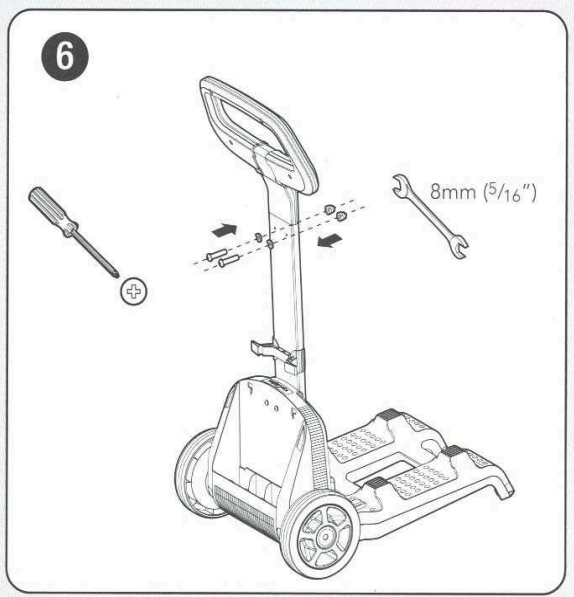
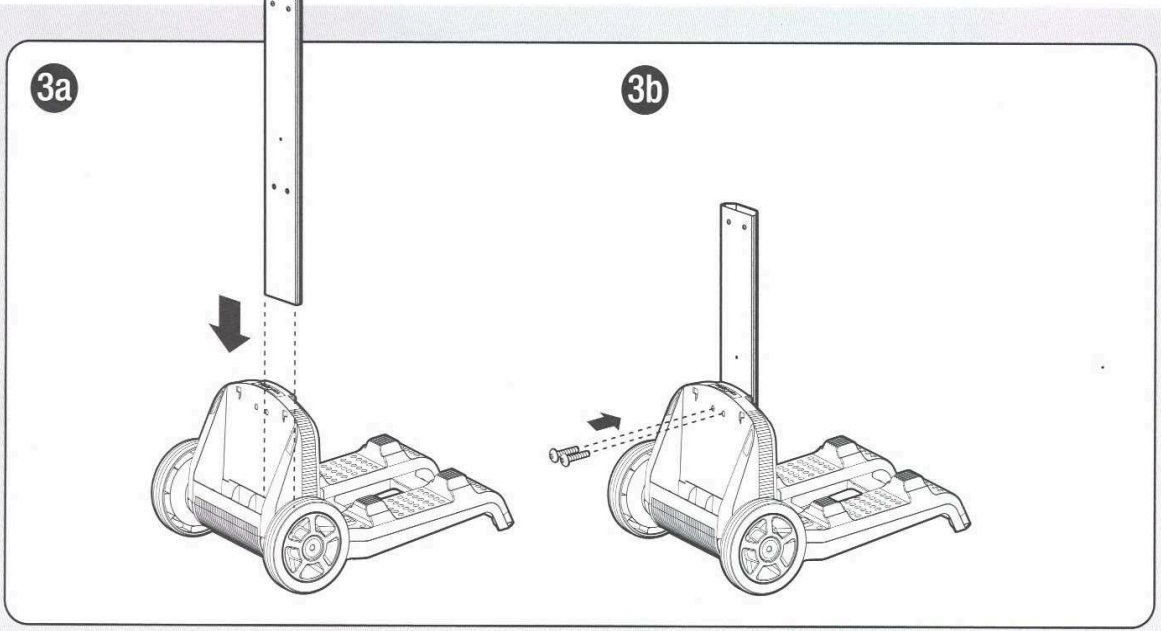

5. A távirányító használati útmutatója

A Dolphin Supreme M5 porszívó kétféle módon tisztítja az Ön medencéjét:

1/ Automata tisztítás

Az automata tisztítás módjában a Dolphin önállóan választja ki a tisztítás menettervét és öntanuló program segítségével alkalmazkodik a medence nagyságához és formájához.

2/ Távirányító segítségével történő tisztítás





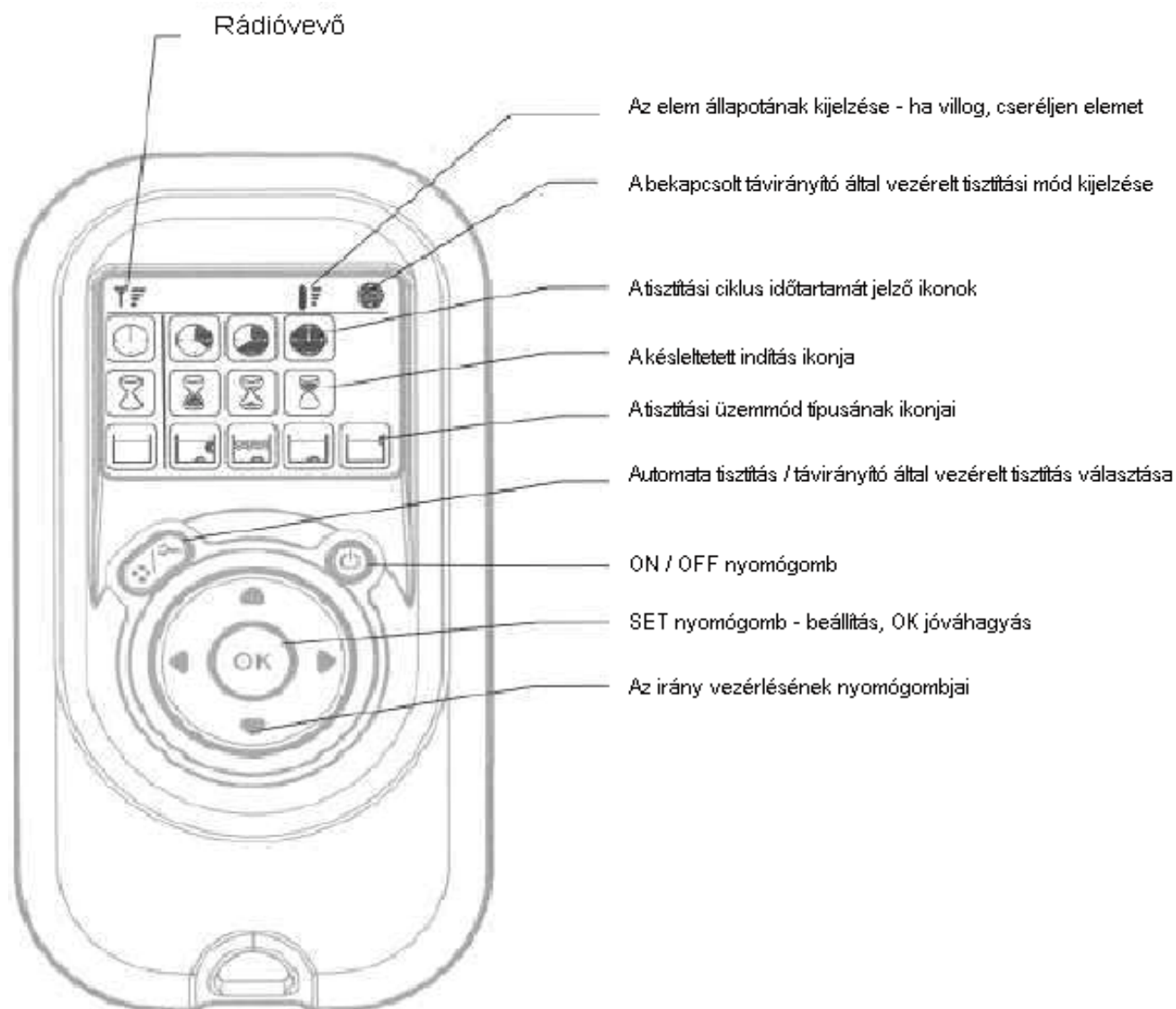







A távirányító segítségével tetszés szerint beállíthatja a tisztítás paramétereit.

Amennyiben nem módosítja a paramétereket, vagy elveszítette a távirányítót, a Dolphin az utoljára beállított paraméterek alabján végzi a tisztítást.

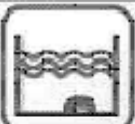

A távirányító egyes ikonjainak jelentése:

A Dolphin Supreme M5 medencetisztítási munkája véget ér, ha:

 A tisztítási ciklus ikonjai	 Gyors tisztítás 1,5 óra	 Normál tisztítási ciklus mindennapos használathoz 2,5 óra	 Extra tisztítás 3,5 óra	
 A késleltetett indítás ikonjai	 Azonnali indítás	 Késleltetett indítás 1 órás késleltetéssel	 Késleltetett indítás 2 órás késleltetéssel	
 A tisztítási ciklus típusának ikonjai	 Normál tisztítás	 Ultra Clean tisztítási ciklus	 Csak az alját tisztítási ciklus	 Csak a falak tisztítási ciklus

- 1) lejárt a tisztítási ciklus
- 2) bekapcsolja a távirányítás üzemmódját
- 3) műszaki hibát érzékelt – motorok túlterhelése, túlhevülése stb.
- 4) a porszívó több mint 10 másodpercig „szárazon“ volt működtetve.

FIGYELEM! A távirányító nem vízálló, csak a felszökő víz ellen véd. Soha ne merítse víz alá!

Paraméterek – beállítások

Tisztítási mód / Clean mode:

Standard / Szokásos – a medence normál tisztításának beállításai

Ultra clean / Ultra tisztítás – a porszívó lassúbb mozgása alaposabb tisztítás céljából

Floor only / Csak az alja – a porszívó a medence alját tisztítja

Walls only / Csak a falak – a porszívó a medence falait tisztítja

A pótalkatrészek részletes rajza

