

DOLPHIN SUPREME M3



-telepítési és használati útmutató, 04 sz. verzió

Tartalom

1. A készülék leírása

1.1 Általános adatok

1.2 Műszaki adatok

2. Használat és üzemeltetés

2.1 Használat

2.2 Elhelyezés

2.3 Üzembe helyezés

2.3.1. Wonder Brush kefék

2.4 Karbantartás

2.4.1. A filtertasak kivételére és tisztítására vonatkozó leírás

2.4.2. A szennyeződés rendszeres eltávolítása a porszívó mozgó részeiből

2.4.3. Kábel

2.4.4. A Wonder Brush kefék tisztítása

2.5 Fontos figyelmeztetések

3. Jótállás

3.1 Jótállási feltételek

3.2 Szerviz - és pótalkatrész biztosításáról szóló információk

4. Képmelléklet

1. A készülék leírása

Általános adatok

A Dolphin Supreme M3 automata medencetisztító porszívó négyszög alakú maximálisan 10x 4 m méretű családi medencék aljának tisztítására van megtervezve. A 0,5 m² felületű szűrő, melynek szűrőképessége 70 µm óránként, 16 m³ vizet képes átszűrni. Ezzel a készülékkel a medence aljáról el tudja távolítani a szennyeződést, és ez javítja a víz minőségét, ezen kívül a vegyszerek-, különösen a klór használatának csökkenését fogja eredményezni. A termék része a gép és a kábel elhelyezésére szolgáló állvány. Nem kell telepíteni – nem kell csatlakoztatni a cirkulációs körre.

Ezt a készüléket nem használhatják olyan személyek (a gyermekeket beleértve), akik fizikailag, értelmileg vagy mentálisan akadályoztatva vannak annak biztonságos működtetésében, vagy a tapasztalat hiánya miatt alkalmatlanok erre.

Az állandó innovációkra való tekintettel a műszaki kivitelezés és kiegészítők szempontjából apró eltérések lehetőségének jogát fenntartjuk magunknak.

1.2 Műszaki adatok

Elsődleges feszültség:	230 V / 50 Hz
Másodlagos bemeneti feszültség:	29 VDC
Kábel hossza:	18 m
Készülék súlya kábel nélkül:	9 kg
A csomagolás mérete:	56 x 45 x 29 cm
Készülék súlya a csomagolással együtt:	14 kg
Távírányító / szállító kocsi / állvány:	NEM / NEM / IGEN
A levegő maximális hőmérséklete:	40 °C
A levegő minimális hőmérséklete:	5 °C
A víz maximális hőmérséklete:	32 °C
A víz minimális hőmérséklete:	18 °C
Elméleti mozgási sebesség:	840 m/óra
Elméleti tisztítási sebesség:	336 m ² /óra.
A tisztítási ciklus hossza:	3 óra
A tisztított felület szélessége:	400 mm
Min. átszűrött vízmennyiség:	16 m ³ /óra
Szűrőképesség:	70 µm
A szűrő felülete:	0,5 m ²
Tárolási hőmérséklet:	40°C-ig, kivéve a tűző napon való tárolást
Elektromos védelem – transzformátor:	IP 54
Elektromos védelem – porszívó:	IP 68

2. Használat és üzemeltetés

2.1 Használat

A Dolphin Supreme M3 medencetisztító porszívó a családi medencék aljának tisztítására alkalmas. A készülék nem igényel bonyolult kezelést és karbantartást. Miután a medencébe helyezte és azt követően bekapcsolta, nem kell törődnie semmivel, mivel a 3 órás tisztítási ciklus után önmagától kikapcsol.

2.2. Elhelyezés

A Supreme M3 porszívó az állványon van elhelyezve. Az állvány része egy kiefeszültségű transzformátor. A kiefeszültségű transzformátorral felszerelt állványt száraz fedett helyen kell tárolni, maximálisan 40°C hőmérsékleten, legalább 3,5 m távolságban a medencétől (1. ábra), a transzformátort nem szabad kitenni a tűző nap hatásának.

A hálózatra való csatlakoztatása előtt ellenőrizze, hogy a készülék, a konnektor, vagy a kábel nem sérült-e, és az megfelel-e a ČSN (Cseh műszaki normák) elektromos védelemről szóló előírásainak. Kizárólag a porszívóval szállított eredeti transzformátort használja.

2.3. Üzembe helyezés

a) Állítsa össze az állványt a használati útmutató szerint, és helyezze el azt a medencétől elegendő távolságra a ČSN, valamint a 2.2 pontban foglaltak alapján (1,2,3,4. sz. ábrák). b) A Supreme M3-t vigye a medencéhez. c) A kábelt tekerje szét. d) A porszívót merítse lassan a vízbe úgy, hogy a porszívó felső részén minden levegő ki tudjon kerülni (5. ábra).

e) Győződjön meg arról, hogy a porszívó a medence alján van-e, a kefével a medence aljához fordulva. f) A kábelt csatlakoztassa a transzformátorhoz (7. ábra). g) A transzformátort csatlakoztassa a hálózathoz, a porszívót a transzformátoron lévő gombbal indítsa el (6. ábra).

Figyelem: Soha ne indítsa el a Supreme M3 porszívót szárazon – ez a szivattyúmotor tömítésében komoly károsodást okozhat, és a díjmentes javítás jogának elvesztésével jár!

h) A Dolphin Supreme M3 automatikusan kikapcsol a 3 órás tisztítási ciklus lejárta után. Amennyiben még egy tisztítási ciklust szeretne a készülékkel elvégeztetni, kapcsolja ki a transzformátort legalább 30 másodpercre, vegye ki a szűrőzsákot, tisztítsa ki, és rakja vissza a porszívóba. Ezután a tisztítási ciklust megismételtetheti.

i) Addig, amíg a Dolphin tisztítja az Ön medencéjét, tilos fürödni. (Áramütés veszélye! j) A porszívót 18 – 32 °C hőmérsékletű vízben használja és a Törvénykönyv 238/2011 számú törvényében meghatározott víz paramétereit tartsa be!

2.3.1. Wonder Brush kefék

Kerámia burkolatú medence és kifejezetten sima medencefalak esetében, vagy amennyiben nem teljesül a porszívó problémamentes működésének minden feltétele, a porszívóhoz speciális, Wonder Brush

(csodakefe) kefét kell vásárolni. Ezen kefék lehetővé teszik a medencében való mozgást ilyen kedvezőtlen körülmények között is.

Abban az esetben, ha a porszívójába Wonder Brush kefe van beszerelve, miután a készüléket a medencébe helyezte kb. 5 – 10 percet várni kell, amíg a kefék magukba szívják a vizet. Arról tudja meg, hogy rendesen magukba szívták-e a vizet, hogy a kefék egész hosszukban megpuhulnak. Csak miután teljesen lemerítette a medence aljára a porszívót, azután szabad azt működésbe helyezni a 2.3. fejjel szerint.

2.4. Karbantartás

A Dolphin Supreme M3 porszívót ne hagyják tartósan a medencében.

A munka után kapcsolja ki a trafót, kapcsolja le a készüléket a hálózatról és a porszívót húzza a medence falához a kábelnél fogva. Amint a porszívót a víz színéig felhúzta, a fogantyújánál fogva (7,8,9. ábra) lassan húzza ki a vízből.

A porszívót soha ne húzza ki a kábelnél fogva a vízből!

A jóállás érvényesítéséhez a készülék szervizhelyen történő preventív vizsgálata (fizetett szolgáltatás) szükséges. A vizsgálatnak az üzembe helyezéstől számított ½ éven belül, vagy a vidéki medencék esetében a nyári szezon befejezése után kell megtörténnie. A felhasználó kötelessége, hogy a szervizzel kapcsolatba lépjen, és telefonon, vagy írásban a preventív vizsgálat időpontja ügyében egyeztessen. A szervizhelyre való szállításával kapcsolatos költségek a vevőt terhelik.

Figyelmeztetés: Amíg a Supreme M3 porszívó használaton kívül van, azt az eredeti állványon tárolja, minden hóforrástól és tűző naptól megfelelő távolságban, 5 – 40 °C közötti hőmérsékleten (19,20. ábra), mert máskülönben a készülék megkárosodhatna!

2.4.1. A filtertásak kivételére és tisztítására vonatkozó leírás:

1) Kapcsolja ki a transzformátort és a készüléket kapcsolja le a hálózatról. 2) Vegye ki a porszívót a vízből (1. 2.4. fejezetben) és fektesse azt a hátoldalára. Lazítsa ki a porszívó testén lévő biztonsági reteszt, vegye ki a szívót és a szűrőzsákot (11, 12, 13. ábra).

3) A szűrőzsákot vegye le a fedőről és slaggal alaposan öblítse le vagy mossa ki egy vizes edényben (14. ábra). A szűrőzsákot időnként mosógépben, szintetikus anyagok mosására előírt normál programmal (30°C-ig), **mosószer használata nélkül kimoshatja.**

4) A szűrőzsákot helyezze vissza (bolyhos részével befelé). A varratnak a zsákon belül kell lennie (15. ábra). 5) A szívót helyezze a porszívóba és rögzítse a biztonsági retesszel (16. ábra). Amennyiben gondot okozna a szívó beillesztése a helyére, valószínűleg a szűrőzsák van rosszul elhelyezve.

2.4.2. A szennyeződés rendszeres eltávolítása a porszívó mozgó részeiből

Szükség szerint, de legalább hetente 1x a porszívót alaposan át kell vizsgálni, és ki kell tisztítani.

Vizsgálja át a porszívó felső nyílását, hogy megbizonyosodjon arról, hogy a propeller nem rakódott-e tele szennyeződéssel (rágógumi, tapasz stb.) vagy hajjal. A propeller zárófedele (17. ábra) kivehető, és kitisztítható (18. ábra). Egyúttal ne felejtse el a láncalpakon és a hengereken összegyűlt szennyeződést eltávolítani. Az összes szennyeződés kézzel történő eltávolítása után a porszívót alaposan öblítse le tiszta vízzel.

2.4.3. Kábel

A Dolphin Supreme M3 használatakor előfordulhat, hogy a kábel összetekeredik. A készülék helyes működése érdekében fontos, hogy használat előtt a kábelt tekerje szét.

Figyelem: A kábelt rendszeresen ellenőrizni kell, nem sérült-e meg! Mielőtt a porszívót a vízbe helyezné, a kábelt tekerje szét, és miután a porszívót kivette a vízből a kábelt tekerje fel, és aztán helyezze a kábel tartójára.

2.4.4. A Wonder Brush kefék tisztítása

Miután a porszívót kivette a medencéből a Wonder Brush keféket tisztítsa ki (öblítse le nyomás alatt vízzel). A henger manuális forgatásával a kefék teljes területét tisztítsa le. Ha minden használat után nem fogja a rendszeres karbantartást elvégezni, a kefék tapadóképessége a medence aljához és falaihoz csökkenni fog.

Figyelmeztetés: A Wonder Brush kefét nem szabad tisztítatlanul kiszáradni és megkeményedni hagyni, mert ez annak végleges károsodását okozhatja!!

2.5. Fontos figyelmeztetések

- a) Soha ne indítsa el a Dolphin Supreme M3 porszívót szárazon – ez a készülék komoly károsodását okozhatja, és a díjmentes javítás jogának elvesztésével jár!
- b) Addig, amíg a Dolphin Supreme tisztítja az Ön medencéjét, tilos fürödni. (Áramütés veszélye!)
- c) A porszívót 18 – 32 °C hőmérsékletű vízben használja.
- d) A Wonder Brush kefét nem szabad tisztítatlanul kiszáradni és megkeményedni hagyni, mert ez annak végleges károsodását okozhatja!
- e) Miután a porszívót kivette a medencéből a szűrőzsákot rögtön tisztítsa ki (öblítse le vízzel, vagy mossa ki). Amennyiben a szűrőzsákot szennyeződéssel tele hagyja megszáradni, használhatatlanná válik, mert elveszíti szűrőképességét.
- f) Amíg a Dolphin Supreme M3 porszívó használaton kívül van, azt az állványon tárolja, minden hőforrástól és tűző naptól megfelelő távolságban, legfeljebb 40 °C hőmérsékleten (20. ábra), mert máskülönben a készülék megkárosodhatna!
- g) Az elhasználódott alkatrészt a z AQUASHOP KFT szakszervizében cseréltesse ki, hogy ezzel biztosítsa a tisztítás maximális hatékonyságát.
- h) Ha a medencében szilárd állagú vegyszert alkalmaz, automata adagoló használatát javasoljuk, hogy megakadályozzuk a lerakódás keletkezését. Ne indítsa el addig a porszívót, amíg minden vegyszer fel nem oldódott, mivel ellenkező esetben a szűrőzsák eldugulhat. Csak a medencevíz kezelésére előírt vegyszereket használjon! A porszívó nem kerülhet kapcsolatba koncentrált vegyszerrel, és ilyet nem szívhat be.

- i) A készüléket olyan vízben szabad üzemeltetni, amely minőségét tekintve megfelel a Törvénykönyv 238/2011 számú törvényében előírtaknak. „A rendelet, amely meghatározza a fürdőkre-, szaunákra-, valamint a külső játszótéri homokozók határértékeire vonatkozó közegészségügyi követelményeket“.
- j) Tudomásul kell venni, hogy túl magas, vagy ellenkezőleg túl alacsony hőmérséklet, esetleg a vegyszerek túl magas koncentrációja, vagy esetleg sós- ill. termálvízben, vagy a Törvénykönyv 238/2011 számú törvénynek meg nem felelő módon való alkalmazása csökkenti a porszívó egyes részeinek (pl. gumi lánctalpak, kefék stb.) élettartamát. Amennyiben a porszívót sós-, esetleg termálvizes medencében használja, minden tisztításkor a készüléket le kell alaposan öblíteni ivóvízzel.
- k) A dobozt, amelyben a porszívó beszállításra került, őrizze meg a garanciális-, vagy jótállási időszak utáni szerviz esetére. A porszívót mindig ebben az eredeti dobozban küldje javíttatni (a trafóval együtt, a szívó, a szűrőzsák és az állvány nélkül).
- l) A medenceporszívó egy olyan robotkészülék, amely a legnagyobb hatékonysággal képes az Ön medencéjének felületét tisztítani. Arra való tekintettel, hogy mechanikus tisztításról van szó, a használat során úgy a porszívó, mind a medence felülete is elhasználódhat. Az ilyen elhasználódások, esetleg más finom karcolások nem adnak okot a készülék reklamációjára.

3. Jótállás

3.1. Jótállási feltételek

Amennyiben a jelen használati utasítás szerint fog eljárni, garantáljuk, hogy a termék a teljes jótállási idő alatt a megfelelő műszaki normákban-, és a jelen leírás 1. sz. fejezetében meghatározott tulajdonságokkal fog rendelkezni, mégpedig 24 hónapon keresztül azután, hogy a megrendelő a terméket átvette. A 24 hónapos jótállás nem vonatkozik a készülék olyan részeire, amelyek élettartama rövidebb, mint az adott jótállási idő: pl. mindenféle csapágyak, kefék, lánctalpak, szűrőzsákok stb.

Amennyiben olyan meghibásodás következne be jótállási időn belül, amelyet nem a felhasználó okozott, nem elháríthatatlan külső ok által keletkezett (pl. elemi káresemény), és nem is egy olyan alkatrész meghibásodása okozta, melynek a feltüntetett jótállási időnél rövidebb az élettartama, a berendezés ingyenesen kijavításra kerül, azzal a feltétellel, hogy

:

- az átvétel ideje és a reklamáció ideje között nem telt el több mint 24 hónap,
- használat közben jelen használati utasítás feltételei be voltak tartva,
- a készülék rendszeresen karban volt tartva a 2.4. sz. cikkben leírtak alapján,
- eredeti transzformátor volt használva,
- a készülékben mechanikus jellegű kár nem történt,
- a készülék nem volt módosítva, javítva, és nem történt benne nem megengedett beavatkozás,
- a készülék nem indult szárazon (ezt az esetet a gép memóriája nyilvántartja),
- a készülék vezetéke nem volt kicserélve (a cserét kizárólag a cég szerződéses szervize végezheti:
Aquashop Hungária Kft)

3.2. Szerviz - és pótalkatrész biztosításáról szóló információk

Garanciális és jótállási idő utáni szerviz végzése az alábbi címen történik:

Aquashop Hungária Kft. 1183 Budapest, Kondorosi út 3.

Tel.: +36 70 673 45 15

A készüléknek a szervizhelyre való szállításával kapcsolatos költségek a felhasználót terhelik.

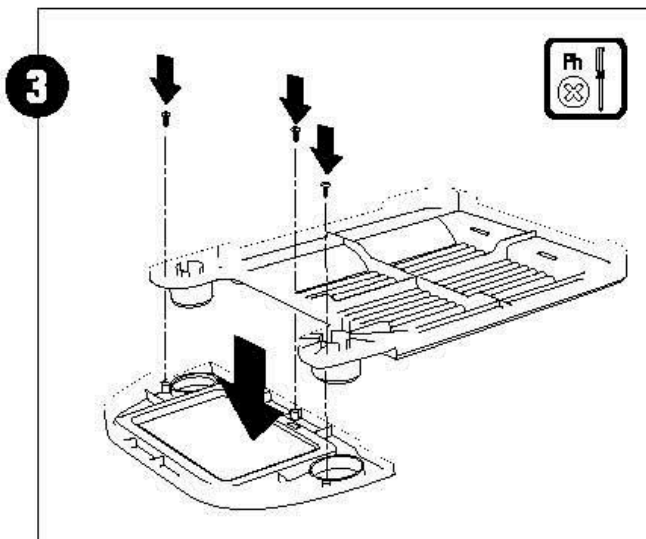
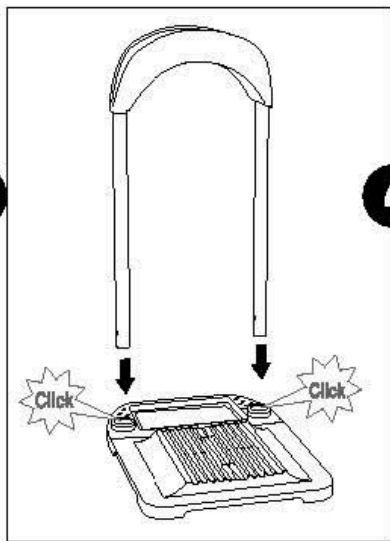
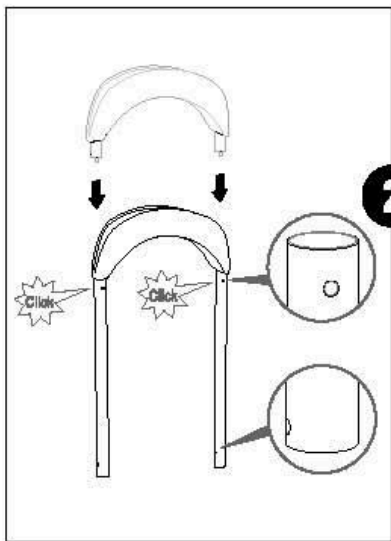
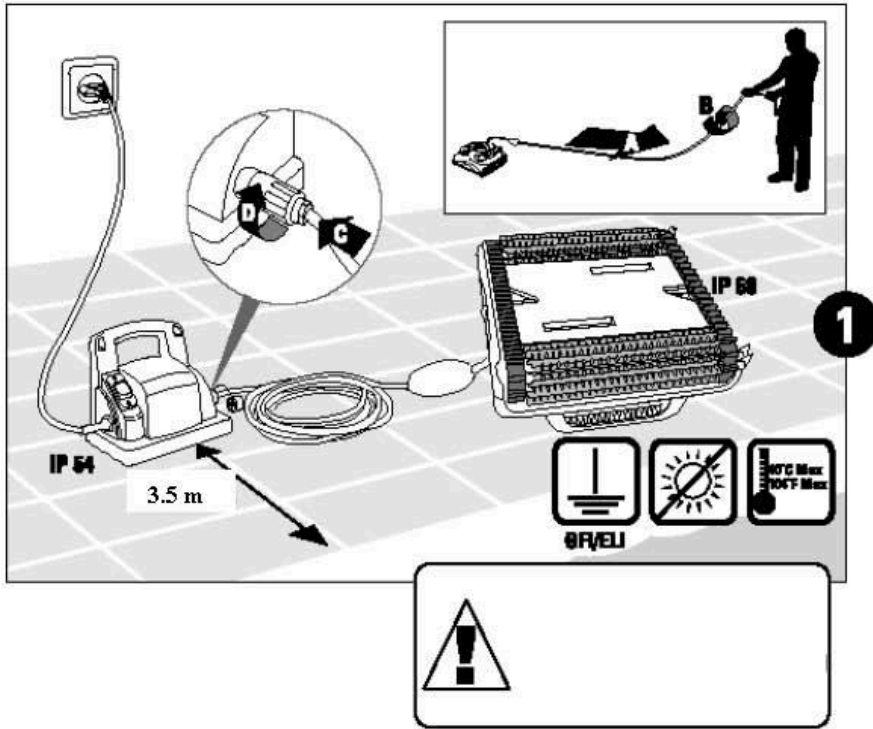

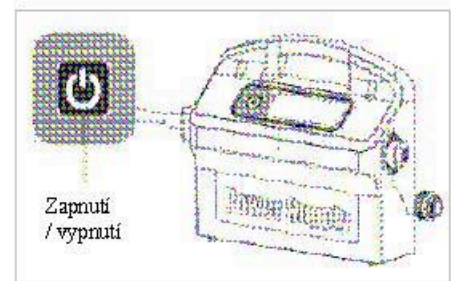
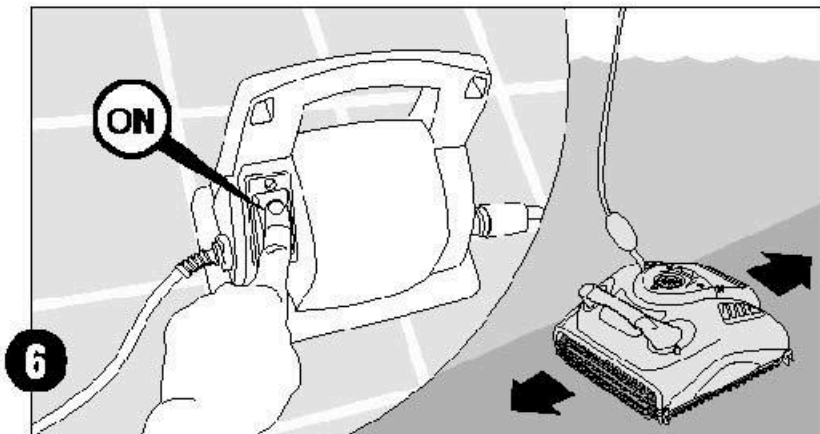
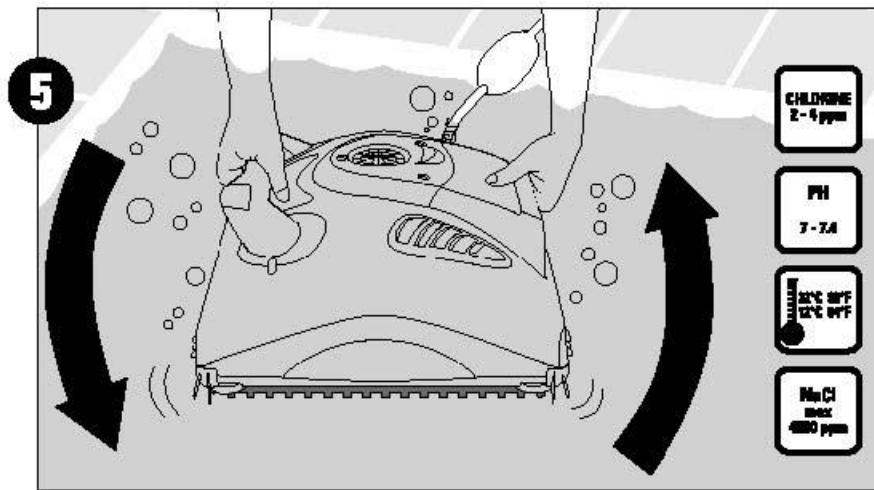

Bekapcsolás / kikapcsolás

