

EN	<i>LUMIPLUS FLEXIMINI MONOCOLOR-RGB</i>	
FR	<i>LUMIPLUS FLEXIMINI MONOCHROME-RGB</i>	
ES	<i>LUMIPLUS FLEXIMINI MONOCOLOR-RGB</i>	
IT	<i>LUMIPLUS FLEXIMINI MONOCOLORE-RGB</i>	
DE	<i>LUMIPLUS FLEXIMINI, EINFARBIG-RGB</i>	
PT	<i>LUMIPLUS FLEXIMINI MONOCOLOR-RGB</i>	
NL	<i>LUMIPLUS FLEXIMINI EENKLEURIG-RGB</i>	
SV	<i>LUMIPLUS FLEXIMINI MONOCOLOR-RGB</i>	
DA	<i>LUMIPLUS FLEXIMINI MONOCOLOR-RGB</i>	
PL	<i>LUMIPLUS FLEXIMINI JEDNOKOLOROWA-RGB</i>	
CS	<i>LUMIPLUS FLEXIMINI JEDNOBAREVNÁ-RGB</i>	
HU	<i>LUMIPLUS FLEXIMINI MONOCOLOR-RGB</i>	
BG	<i>LUMIPLUS FLEXIMINI MONOCOLOR-RGB</i>	
SK	<i>LUMIPLUS FLEXIMINI JEDNOFAREBNÁ-RGB</i>	
HR	<i>LUMIPLUS FLEXIMINI MONOCOLOR-RGB</i>	
RO	<i>LUMIPLUS FLEXIMINI MONOCOLOR-RGB</i>	
SR	<i>LUMIPLUS FLEXIMINI MONOCOLOR-RGB</i>	
RU	<i>ОДНОТОННЫЙ LUMIPLUS FLEXIMINI RGB</i>	
TR	<i>LUMIPLUS FLEXIMINI MONOCOLOR-RGB</i>	
EL	<i>LUMIPLUS FLEXIMINI MONOCOLOR-RGB</i>	
	<i>LUMIPLUS FLEXIMINI MONOCOLOR-RGB</i>	HE
	<i>RGB بنظام لون أحادي وألوان</i>	AR

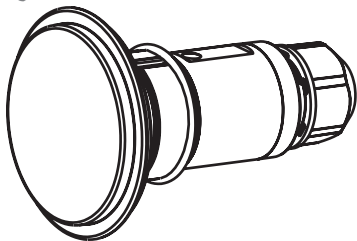



NOTE: This instruction manual essential information about the safety measures to be adopted when the product is being installed, operated for the first time or maintenance work carried out on it. Therefore, both the service engineer and the user must read the instructions carefully before beginning installation and start-up.

Keep this manual for future reference about how this product works. This manual may be read on and downloaded from the website at www.astralpool.com

1. SAFETY WARNINGS

- Installation, assembly and maintenance work must be carried out by a qualified service engineer.
- The service engineer must fulfill all health and safety regulations in force during the assembly, installation and start-up of the product.
- All contact with electric current must be avoided. Whenever the spotlight is handled, it must be switched off from the mains.
- The service engineer and the user must abide by all regulations in force on hazard prevention.
- Do not handle when feet are wet.
- If the cable or wiring of this luminaire becomes damaged, it may only be replaced by the manufacturer or one of its service engineers, or a person with a similar qualification, in order to avoid any accidents.
- Any modifications to the product will require the manufacturer's prior consent.
- The manufacturer accepts no liability for any damage or malfunction caused by the use of unauthorized spare parts.
- The installation must comply with the standards of IEC/HD 60364-7-702: Requirements for special installations or locations. Swimming pools and fountains.
- The LumiPlus FlexiMini projector has been designed TO WORK WITH A SAFETY TRANSFORMER ONLY.
- Children must be supervised to ensure that they do not play with the pool's equipment.
- The projectors must not be cleaned or maintained by children.
- The LumiPlus FlexiMini is resistant to the water treatments described below, provided that the concentration values do not exceed the following ones:

TYPE OF TREATMENT	CONCENTRATION IN THE WATER
Chlorine	2 mg /l
Bromine	5 mg/l
Salt chlorinator (NaCl)	6 g/l

Note: the pH of pool water must always be between 7.2 and 7.6.

2. CONTENT OF THE PACKAGING

- 1 LumiPlus FlexiMini spotlight (includes: 2 cable attachment screws, 1 cable splice, 1 cable gland washer and 1 cable gland cover)
- 2.5 meters of 2 x 1 mm² H07RN8-F cable
- Guarantee booklet
- Instruction manual

3. GENERAL CHARACTERISTICS

- To complete the spotlight's installation, one of the faceplates with the following product codes and a LumiPlus FlexiMini fastener must be purchased: 74392, 74393, 74394 or 74395. See corresponding manual.
- It complies with international lighting safety standards, specifically, with standard EN 60598-2-18: LUMINAIRES - PART 2: PARTICULAR REQUIREMENTS. SECTION 18: LUMINAIRES FOR SWIMMING POOLS AND SIMILAR APPLICATIONS.
- The manufacturer may not be held liable for any damage caused by the mishandling, poor installation or addition of any electrical components that have not been made by it.
- The spotlight only works if totally submerged in water.
- The light source of this luminaire is not replaceable. When the light source reaches the end of its service life the whole of the luminaire must be replaced.
- Accessing the inside of the spotlight is totally prohibited. If handled, it will no longer be covered by the guarantee.
- Water operating temperature: Minimum 5 °C - Maximum 40 °C.
- Maximum installation depth: 2 meters (between 0.4 and 0.7 meters is recommended) from the surface of the water. IPX8 protection rating.

4. ELECTRICAL WIRING (See pages 69–70)

- The service engineer is responsible for ensuring that the area around the connectors protected by the cable gland is watertight.
 - The safety transformer's capacity must be calculated on the basis that the total load connected must be over-scaled by 30%.
 - We recommend using AstralPool's underwater connection kit (code 32803) should it be necessary to extend the cable included (max. 2 x 6 mm² H07RN8-F).
 - Should the cable included with the spotlight not be used, the following considerations must be taken into account:
 - The minimum cable cross-section that can be threaded through the cable gland is 2 x 1 mm² H07RN8-F and the maximum is 2 x 1.5 mm² H07RN8-F.
 - It is the service engineer's responsibility to calculate the cable cross-section required, based on the total load, cable length and maximum voltage drop allowed by the laws in force, in order to ensure that the spotlight is fed by 12 V AC.
- See the cable cross-section tables according to the spotlight, type of installation and cable length.
- The projector's power supply does not have polarity.

5. CABLE AND CABLE GLAND ASSEMBLY:

The length of cable stripped is very important to keep the product watertight.

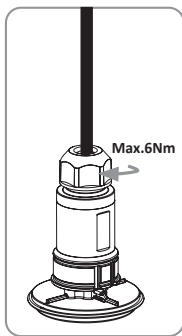
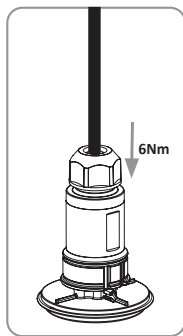
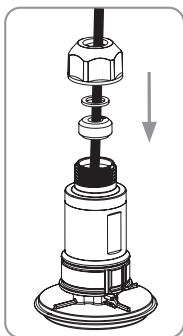
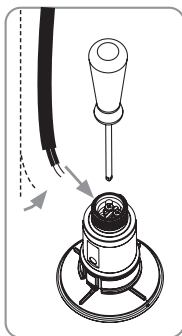
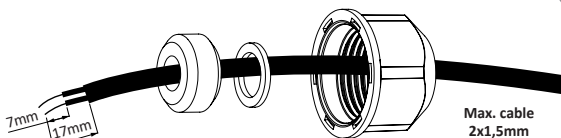

6. MAINTENANCE:

This product does not require any maintenance. If you become aware that it is not working properly, please contact our customer service department.

7. CONTROL SYSTEMS:

The monochrome models do not need a control system. The can be turned on and off using an external switch.

The RGB models have two operating modes depending on the type of control system purchased:

- 12 colors, 8 sequences and 8 sequence change speeds. Controllers: LumiPlus Top (27818 + 41988), LumiPlus WiFi Access Point (59132) or LumiPlus ModBUS (57435). See the corresponding manual.
- 7 colors and 7 sequences. LumiPlus Eco Controller (32458). See the corresponding manual.



IMPORTANT : Le manuel d'utilisation mis à votre disposition contient des informations essentielles concernant les consignes de sécurité à adopter lors du montage, de l'entretien et de la mise en service du produit. Par conséquent, l'installateur tout comme l'utilisateur doivent lire attentivement les instructions suivantes avant de procéder au montage et à la mise en service. Veuillez conserver ce manuel pour toute consultation ultérieure concernant le fonctionnement de ce dispositif. Ce manuel peut être consulté et téléchargé à partir du site web www.astralpool.com

1. CONSIGNES DE SÉCURITÉ :

- Les travaux d'installation, de montage et les tâches d'entretien doivent être effectuées par des personnes dûment qualifiées.
- L'installateur est responsable du respect des normes de sécurité en vigueur pendant le montage, l'installation et la mise en marche du produit.
- Éviter tout contact avec le courant électrique. Avant d'effectuer toute opération d'entretien, s'assurer de débrancher le point lumineux du réseau.
- L'installateur et tout comme l'utilisateur doivent respecter les normes en vigueur en matière de prévention des accidents.
- Ne pas manipuler le dispositif en ayant les pieds mouillés.
- Si le câble flexible ou le cordon extérieur de ce luminaire est endommagé, il doit être exclusivement remplacé par le fabricant, par son service après-vente ou toute personne dûment qualifiée afin d'éviter tout risque.
- Toute modification du produit devra être préalablement validée par le fabricant.
- Le fabricant ne sera pas tenu responsable des dommages ou dysfonctionnements causés par l'utilisation de pièces de rechange non autorisées.
- Il convient de respecter les dispositions des normes IEC / HD 60364-7-702 : Règles pour les installations ou emplacements spéciaux. Piscines et fontaines.
- LumiPlus FlexiMini a été conçu POUR FONCTIONNER UNIQUEMENT AVEC UN TRANSFORMATEUR DE SÉCURITÉ.
- Les enfants doivent être placés sous la surveillance d'un adulte pour veiller à ce qu'ils ne jouent pas avec l'équipement de la piscine.
- Le nettoyage et l'entretien des projecteurs ne doivent pas être réalisés par des enfants.
- LumiPlus FlexiMini résiste aux traitements de l'eau suivants, à condition que les valeurs de concentration mentionnées ne soient pas dépassées :

TYPE DE TRAITEMENT	CONCENTRATION DANS L'EAU
Chlore	2 mg /l
Brome	5 mg/l
Électrolyse au sel (Na Cl)	6 g/l

Attention : le pH de l'eau de la piscine doit être toujours compris entre 7,2 et 7,6.

2. CONTENU DE L'EMBALLAGE :

- 1 point lumineux LumiPLUS FlexiMini (comprend : 2 vis de fixation pour câble, 1 joint pour câble, 1 rondelle et 1 bouchon pour presse-étoupe)
- 2,5 m de câble H07RN8-F de 2 x 1 mm²
- Notice de garantie
- Manuel d'utilisation

3. CARACTÉRISTIQUES GÉNÉRALES

- Afin de compléter l'installation du point du lumineux, il convient de s'équiper de l'une des références suivantes d'enjoliveur + fixation pour LumiPLUS FlexiMini : 74392, 74393, 74394 ou 74395. Consulter le manuel correspondant.
- Il est conforme aux règlements internationaux de sécurité en matière d'éclairage, notamment à la norme EN 60598-2-18 : LUMINAIRES PARTIE 2 : RÈGLES PARTICULIÈRES - SECTION 18 LUMINAIRES POUR PISCINES ET USAGES ANALOGUES
- Le fabricant ne sera pas tenu responsable d'un éventuel défaut induit par une mauvaise manipulation, montage ou l'incorporation de composants électriques qui n'a pas été opérée par celui-ci.
- Le point lumineux ne fonctionne qu'en étant totalement immergé.
- La source lumineuse de ce luminaire ne peut pas être remplacée ; lorsque celle-ci arrive à la fin de sa durée de vie utile, il faut procéder au remplacement complet du luminaire.
- Il est strictement interdit d'accéder au boîtier intérieur du point lumineux. En cas de manipulation, la garantie ne sera plus valable.
- Température de fonctionnement de l'eau : 5° minimum - 40° maximum.
- Profondeur maximale d'installation : 2 m (profondeur conseillée : entre 0,4 et 0,7 m) par rapport à la surface de l'eau. Degré de protection IPX8 2 M

4. INSTALLATION ÉLECTRIQUE (voir pages 69-70) :

- L'installateur est tenu d'assurer l'étanchéité de la zone des connecteurs protégée par le presse-étoupe.
 - Pour calculer la capacité du transformateur de sécurité, il convient de reconsidérer à la hausse à hauteur de 30 % la charge totale connectée.
 - Nous recommandons l'utilisation du kit de connexion subaquatique référence 32803, dans le cas où il serait requis d'étendre le câble fourni (max. 2 x 6 mm² H07RN8-F)
 - Si vous n'utilisez pas le câble fourni avec le point lumineux, veuillez prendre note des considérations suivantes :
 - la section minimum de câble permise par le presse-étoupe est de 2 x 1 mm² H07RN8-F et la section maximale est de 2 x 1,5 mm² H07RN8-F.
 - L'installateur doit calculer la section de câble nécessaire, en tenant compte de la charge totale, de la longueur du câble et de la chute de tension maximale autorisée par la norme en vigueur afin de garantir l'alimentation en 12 Vca du point lumineux.
- Consulter les tableaux de la section de câble requis selon le modèle de projecteur, le type d'installation et la longueur de câble.
- L'alimentation du projecteur ne présente pas de polarité.

5. MONTAGE DU CÂBLE ET DU PRESSE-ÉTOUPE :

La longueur de dénudage du câble est importante afin de garantir l'étanchéité du produit

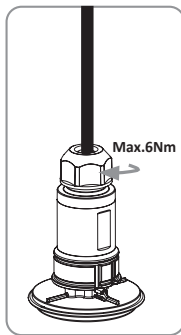
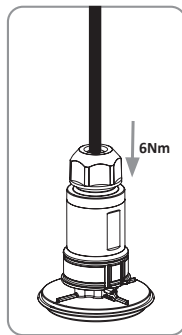
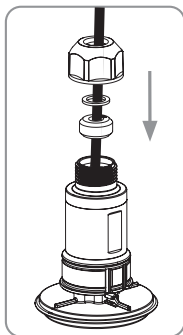
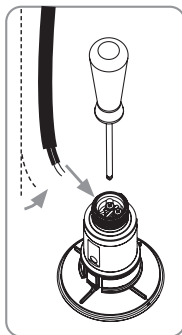
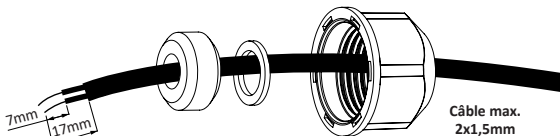

6. ENTRETIEN

LumiPlusFlexi ne requiert pas d'entretien particulier, en cas de dysfonctionnement, veuillez contacter notre service client.

7. SYSTÈMES DE CONTRÔLE :

Les modèles unicolores ne doivent pas faire l'objet de contrôles. La mise en marche et l'arrêt peuvent être effectués par le biais d'un interrupteur externe.

Les modèles RGB incluent deux modes de fonctionnement selon le type de contrôle adopté :

- 12 couleurs, 8 séquences et 8 vitesses de changement de séquence. Contrôleurs : LumiPlus Top (27818 + 41988), LumiPlus WiFi Access Point (59132) ou LumiPlus ModBUS (57435). Se reporter au manuel correspondant.
- 7 couleurs et 7 séquences. Contrôleur LumiPlus Eco (32458). Veuillez consulter le manuel correspondant.



IMPORTANTE: El manual de instrucciones, que usted tiene en sus manos, contiene información fundamental acerca de las medidas de seguridad a tener en cuenta durante la instalación, mantenimiento y puesta en marcha del producto. Por ello, es imprescindible que tanto el instalador como el usuario lean atentamente las instrucciones antes de pasar al montaje y la puesta en marcha. Conserve este manual para futuras consultas acerca del funcionamiento de este producto. Este manual se puede leer y descargar del sitio web www.astralpool.com

1. ADVERTENCIAS DE SEGURIDAD:

- Los trabajos de instalación, montaje y mantenimiento deben ser realizados por personal cualificado.
- Es obligación del instalador cumplir con todas las normas de seguridad vigentes durante el montaje, instalación y puesta en marcha del producto.
- Se debe evitar entrar en contacto con la tensión eléctrica. Cualquier manipulación debe realizarse con el punto de luz desconectado de la red.
- El instalador y el usuario deben respetar las normativas vigentes en prevención de accidentes.
- No manipular con los pies mojados.
- Si el cable flexible o cordón de esta luminaria está dañado, debe sustituirse exclusivamente por el fabricante o su servicio técnico o una persona de cualificación equivalente con objeto de evitar cualquier riesgo.
- Cualquier modificación del producto requerirá el consentimiento previo del fabricante.
- El fabricante no se hace responsable de ningún daño o malfuncionamiento causado por el uso de recambios no autorizados.
- Se deben cumplir las normas IEC / HD 60364-7-702: Reglas para las instalaciones y emplazamientos especiales. Piscinas y fuentes.
- LumiPlus FlexiMini está concebido PARA FUNCIONAR ÚNICAMENTE CON UN TRANSFORMADOR DE SEGURIDAD.
- Los niños deben ser supervisados para asegurar que no jueguen con el equipamiento de a piscina.
- La limpieza y mantenimiento de los proyectores no deben ser realizados por niños.
- LumiPlus FlexiMini resiste a los siguientes tratamientos de agua, siempre y cuando no se superen los valores de concentración descritos:

TIPO DE TRATAMIENTO	CONCENTRACIÓN EN EL AGUA
Cloro	2 mg/l
Bromo	5 mg/l
Electrólisis de sal (Na Cl)	6 g/l

Atención: el Ph del agua de la piscina siempre debe estar entre 7,2 y 7,6.

2. CONTENIDO DEL EMBALAJE:

- 1 punto de luz LumiPlus FlexiMini (incluye: 2 tornillos de fijación del cable, 1 junta cable, 1 arandela y 1 tapón prensaestopas)
- 2,5 metros de cable H07RN8-F de 2 x 1mm²

- Folleto de garantía
- Manual de instrucciones

3. CARACTERÍSTICAS GENERALES:

- Para completar la instalación del punto de luz es necesario adquirir uno de los siguientes códigos de embellecedor más fijación para LumiPlus FlexiMini: 74392, 74393, 74394 o 74395. Ver el manual correspondiente.
- Cumple con las normas internacionales de seguridad de luminarias, en especial la norma EN 60598-2-18: LUMINARIAS PARTE 2: REQUERIMIENTOS PARTICULARES SECCIÓN 18 LUMINARIAS PARA PISCINAS Y APLICACIONES SIMILARES.
- El fabricante no se responsabiliza de ningún defecto provocado por una mala manipulación, instalación o la incorporación de componentes eléctricos que no se hayan llevado a cabo en sus instalaciones.
- El punto de luz únicamente puede trabajar totalmente sumergido en agua.
- La fuente de luz de esta luminaria no es reemplazable, cuando la fuente de luz alcance el final de su vida debe sustituir la luminaria completa.
- Queda totalmente prohibido acceder al interior del punto de luz. En caso de manipulación se perderá la garantía.
- Temperatura de trabajo del agua: Mínima 5°C - Máxima 40°C.
- Profundidad máxima de instalación: 2 metros (recomendada entre 0,4 y 0,7 metros) respecto de la superficie del agua. Grado de protección IPX8 2m.

4. INSTALACIÓN ELÉCTRICA (Ver páginas 69-70):

- Es responsabilidad del instalador asegurar la estanqueidad de la zona de los conectores protegida por el prensaestopas.
 - La capacidad del transformador de seguridad debe calcularse teniendo en cuenta que hay que sobredimensionar un 30% la carga total conectada.
 - Recomendamos usar el kit de conexión subacuática AstralPool, código 32803, en caso de que sea necesario extender el cable que se incluye (máx. 2x6mm² H07RN8-F)
 - En caso de no usar el cable incluido con el punto de luz hay que tener en cuenta las siguientes consideraciones:
 - La sección mínima admitida por el prensaestopas es de 2x1mm² H07RN8-F y la máxima es de 2x1,5 mm² H07RN8-F.
 - Es responsabilidad del instalador calcular la sección de cable necesaria, teniendo en cuenta la carga total, la longitud del cable y la caída de tensión máxima permitida, según normativa vigente, con el fin de asegurar que lleguen 12Vac al punto de luz.
- Consultar las tablas de la sección de cable necesarias según modelo de foco, tipo de instalación y longitud del cable.
- La alimentación del proyector no tiene polaridad.

5. MONTAJE DEL CABLE Y EL PRESNAESTOPAS:

Las medidas del pelado de cable son muy importantes para mantener la estanqueidad del producto

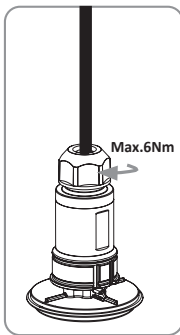
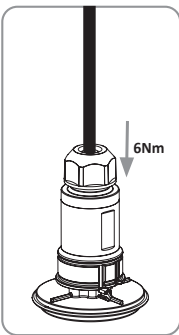
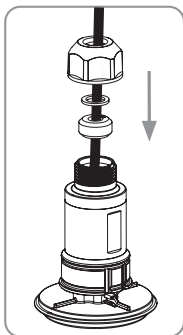
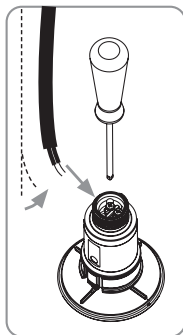
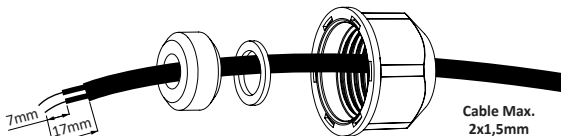

6. MANTENIMIENTO:

El producto no precisa de ningún tipo de mantenimiento, si detectan que no funciona correctamente por favor pónganse en contacto con nuestro departamento de atención al cliente.

7. SISTEMAS DE CONTROL:

Los modelos monocolor no precisan ningún control. El encendido y apagado se puede realizar mediante un interruptor externo.

Los modelos RGB tienen dos modos de funcionamiento según el tipo de control adquirido:

- 12 colores, 8 secuencias y 8 velocidades de cambio de secuencia. Controladores: LumiPlus Top (27818 + 41988), LumiPlus WiFi Access Point (59132) o LumiPlus ModBUS (57435). Consultar el manual correspondiente.
- 7 colores y 7 secuencias. Controlador LumiPlus Eco (32458). Consultar el manual correspondiente.



IMPORTANTE: Il presente manuale contiene informazioni fondamentali circa le misure di sicurezza da considerare durante le fasi di installazione, manutenzione e messa in funzione del prodotto. È quindi essenziale che sia l'installatore che l'utente leggano con attenzione le istruzioni ivi contenute prima di procedere al montaggio e alla messa in funzione. Conservare il presente manuale per riferimenti futuri in merito al funzionamento del prodotto. È possibile leggere e scaricare il presente manuale dal sito web www.astralpool.com

1. AVVERTENZE DI SICUREZZA:

- Gli interventi di installazione, montaggio e manutenzione vanno affidati esclusivamente a personale qualificato.
- L'installatore ha l'obbligo di rispettare tutte le norme di sicurezza vigenti durante le operazioni di montaggio, installazione e messa in funzione del prodotto.
- Evitare il contatto con la tensione elettrica. Prima di eseguire qualsiasi intervento sul faro scollegarlo dalla rete elettrica.
- L'installatore e l'utente devono rispettare le norme vigenti in materia di prevenzione degli infortuni.
- Non toccare con i piedi bagnati.
- In caso di danni al cavo flessibile o alla corda dell'apparecchio di illuminazione, rivolgersi esclusivamente al produttore, al rispettivo personale di assistenza tecnica o a una persona in possesso di qualifica equivalente per la rispettiva sostituzione in modo tale da evitare qualsiasi rischio.
- Per apportare qualsiasi modifica al prodotto è necessario avere ottenuto previamente il consenso del produttore.
- Il produttore non è responsabile di eventuali danni o malfunzionamenti causati dall'uso di pezzi di ricambio non autorizzati.
- Attenersi alle norme IEC / HD 60364-7-702: Regole per impianti e siti speciali. Piscine e fontane.
- LumiPlus FlexiMini è stato concepito PER FUNZIONARE ESCLUSIVAMENTE CON UN TRASFORMATORE DI SICUREZZA.
- Sorvegliare i bambini per assicurarsi che non giochino con le attrezzature della piscina.
- Gli interventi di pulizia e manutenzione dei fari non possono essere svolti da bambini.
- LumiPlus FlexiMini è resistente ai seguenti trattamenti dell'acqua, purché non si superino i valori di concentrazione descritti:

TIPO DI TRATTAMENTO	CONCENTRAZIONE NELL'ACQUA
Cloro	2 mg /l
Bromo	5 mg/l
Elettrolisi del sale (Na Cl)	6 g/l

Attenzione: il pH dell'acqua della piscina deve sempre essere compreso tra 7,2 e 7,6.

2. CONTENUTO DELLA CONFEZIONE:

- 1 faro LumiPlus FlexiMini (comprende 2 viti di fissaggio del cavo, 1 guarnizione per il cavo, 1 anello elastico e 1 tappo premistoppa)
- 2,5 metri di cavo H07RN8-F di 2 x 1 mm²
- Foglio di garanzia
- Manuale d'uso

3. CARATTERISTICHE GENERALI:

- Per completare l'installazione del faro è necessario acquistare una flangia frontale con uno dei seguenti codici e il rispettivo sistema di fissaggio per LumiPlus FlexiMini: 74392, 74393, 74394 o 74395. Consultare il manuale corrispondente.
- Il presente prodotto è conforme alle norme internazionali di sicurezza degli apparecchi di illuminazione, in particolare alla norma EN 60598-2-18: APPARECCHI DI ILLUMINAZIONE. PARTE 2: REQUISITI PARTICOLARI. SEZIONE 18: APPARECCHI PER PISCINE E USI SIMILARI.
- Il produttore non assume alcuna responsabilità per eventuali difetti derivati da una scorretta manipolazione, installazione o integrazione di componenti elettrici eseguita al di fuori delle rispettive strutture.
- Il faro funziona solo se completamente immerso nell'acqua.
- La lampada del presente apparecchio d'illuminazione non è sostituibile. Pertanto, nel momento in cui tale elemento giunge al termine della rispettiva vita utile occorre sostituire l'intero apparecchio.
- È severamente vietato aprire il faro e manipolarlo all'interno. Una manipolazione interna comporta l'annullamento della garanzia.
- Temperatura di servizio dell'acqua: min. 5°C - max. 40°C.
- Profondità massima di installazione: 2 metri (si consiglia un valore tra 0,4 e 0,7 m) rispetto alla superficie dell'acqua. Grado di protezione: IPX8 2 m.

4. IMPIANTO ELETTRICO (cfr. pagine 69-70):

- È responsabilità dell'installatore assicurarsi della perfetta tenuta della zona dei connettori che deve essere protetta dai premistoppa.
 - La capacità del trasformatore di sicurezza va calcolata tenendo conto che è necessario sovradimensionare del 30% il carico totale collegato.
 - Si consiglia di utilizzare il kit di collegamento subacqueo AstralPool (cod. art. 32803), nel caso in cui sia necessario prolungare il cavo fornito in dotazione (max. 2x6 mm² H07RN8-F).
 - Qualora non si utilizzasse il cavo fornito in dotazione con il faro tenere conto dei seguenti aspetti:
 - La sezione minima ammessa dal premistoppa è di 2x1 mm² H07RN8-F e quella massima è di 2x1,5 mm² H07RN8-F.
 - È responsabilità dell'installatore calcolare la sezione del cavo necessaria, tenendo conto del carico totale, della lunghezza del cavo e della caduta di tensione massima consentita secondo le norme vigenti, al fine di garantire che al faro arrivino 12 Vdc.
- Consultare le tabelle inerenti alla sezione del cavo necessaria a seconda del modello di faro, del tipo di installazione e della lunghezza del cavo.
- L'alimentazione del faro non ha polarità.

5. MONTAGGIO DEL CAVO E DEL PREMISTOPPA:

Le misure della spellatura del cavo sono molto importanti per conservare la tenuta del prodotto

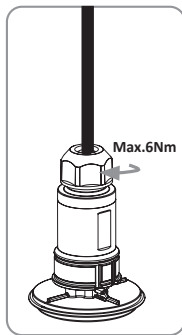
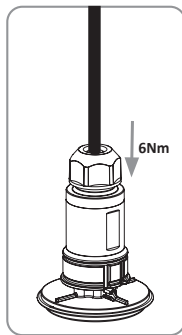
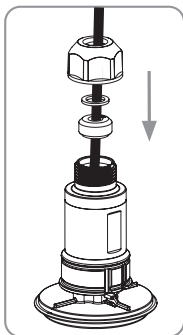
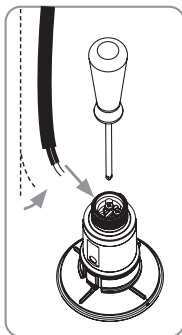
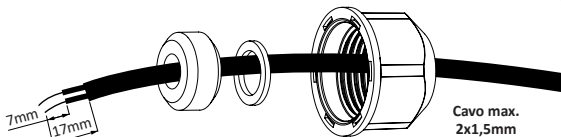

6. MANUTENZIONE:

Il prodotto non richiede alcun tipo di manutenzione. Qualora si rilevassero delle anomalie di funzionamento contattare il nostro ufficio di assistenza clienti.

7. SISTEMI DI CONTROLLO:

I modelli monocolori non richiedono alcun controllo. Si possono accendere e spegnere tramite un interruttore esterno.

I modelli RGB prevedono due modalità di funzionamento a seconda del tipo di controllo acquistato:

- 12 colori, 8 sequenze e 8 velocità di cambio di sequenza. Controlli: LumiPlus Top (27818 + 41988), LumiPlus WiFi Access Point (59132) o LumiPlus ModBUS (57435). Consultare il manuale corrispondente.
- 7 colori e 7 sequenze. Controllo LumiPlus Eco (32458). Consultare il manuale corrispondente.



WICHTIG: Die Betriebsanleitung, die Sie in den Händen halten, enthält wichtige Informationen über die Sicherheitsmaßnahmen, die bei Installation, Wartung und Inbetriebnahme des Produkts zu beachten sind. Daher ist es unerlässlich, dass sowohl der Installateur als auch der Benutzer die Anweisungen aufmerksam durchlesen, bevor sie zur Montage bzw. Inbetriebnahme übergehen. Bewahren Sie diese Betriebsanleitung zur künftigen Einsichtnahme hinsichtlich des Betriebs des Produkts auf. Diese Betriebsanleitung können Sie auf folgender Website lesen und herunterladen: www.astralpool.com.

1. SICHERHEITSHINWEISE:

- Die Installations-, Montage- und Wartungsarbeiten müssen von qualifizierten Fachkräften ausgeführt werden.
- Es obliegt dem Installateur, alle geltenden Sicherheitsnormen bei Montage, Installation und Inbetriebnahme des Produkts zu erfüllen.
- Der Kontakt mit der elektrischen Spannung muss vermieden werden. Vor jeglicher Manipulation muss die Leuchte vom Stromnetz getrennt werden.
- Der Installateur und der Benutzer müssen die geltenden Unfallverhütungsvorschriften einhalten.
- Nicht mit nassen Füßen handhaben.
- Sollte das flexible Kabel bzw. die elektrische Leitung dieser Leuchte beschädigt sein, darf es ausschließlich von dem Hersteller oder seinem technischen Kundendienst oder einer Fachkraft mit entsprechender Qualifikation ersetzt werden, um jegliche Gefährdungen zu vermeiden.
- Für jegliche Änderung des Produkts ist die vorherige Zustimmung des Herstellers erforderlich.
- Der Hersteller haftet für keine Schäden oder Betriebsstörungen, die durch die Verwendung nicht genehmigter Ersatzteile verursacht werden.
- Die Normen IEC / HD 60364-7-702 müssen erfüllt werden: Anforderungen für Betriebsstätten, Räume und Anlagen besonderer Art. Schwimmbecken und Springbrunnen.
- LumiPlus FlexiMini ist **AUSSCHLIESSLICH FÜR DEN BETRIEB MIT EINEM SICHERHEITSTRANSFORMATOR** bestimmt.
- Kinder müssen beaufsichtigt werden, um sicherzustellen, dass sie nicht mit den Einbauteilen des Schwimmbeckens spielen.
- Reinigung und Wartung der Projektoren dürfen nicht von Kindern ausgeführt werden.
- LumiPlus FlexiMini widersteht den folgenden Wasserbehandlungen, sofern diese die angegebenen Konzentrationen nicht überschreiten:

ART DER BEHANDLUNG	KONZENTRATION IM WASSER
Chlor	2 mg /l
Brom	5 mg/l
Salzelektrolyse (NaCl)	6 g/l

Achtung: der pH-Wert des Beckenwassers muss immer zwischen 7.2 und 7.6 sein.

2. VERPACKUNGSINHALT:

- 1 Leuchte LumiPlus FlexiMini (einschließlich: 2 Befestigungsschrauben für das Kabel, 1 Dichtung für das Kabel, 1 Unterlegscheibe und 1 Stopfen der Kabelverschraubung)
- 2,5 Meter des Kabels H07RN8-F von 2 x 1mm²
- Garantiedokument
- Betriebsanleitung

3. ALLGEMEINE MERKMALE:

- Für die komplette Installation der Leuchte ist der Kauf einer der folgenden Codes von der Blende zuzüglich der Befestigung für LumiPlus FlexiMini erforderlich: 74392, 74393, 74394 oder 74395. Siehe entsprechende Betriebsanleitung.
- Erfüllt die internationalen Sicherheitsnormen für Leuchten, insbesondere die Norm EN 60598-2-18: LEUCHTEN TEIL 2: BESONDERE ANFORDERUNGEN, TEIL 18: LEUCHTEN FÜR SCHWIMMBECKEN UND ÄHNLICHE ANWENDUNGEN.
- Der Hersteller haftet in keinem Fall für Mängel, die durch fehlerhafte Manipulation, Installation oder den nicht werkseitig durchgeführten Einbau elektrischer Komponenten verursacht wurden.
- Die Leuchte darf nur vollständig unter Wasser getaucht betrieben werden.
- Die Lichtquelle dieser Leuchte ist nicht auswechselbar; wenn die Lichtquelle das Ende ihrer Lebensdauer erreicht, muss sie durch eine komplette Leuchte ersetzt werden.
- Der Zugriff auf das Innere der Leuchte ist strikt untersagt. Im Fall von Manipulationen erlischt die Garantie.
- Maximale Betriebstemperatur des Wassers: Mindestens 5°C - Höchstens 40°C.
- Maximale Installationstiefe: 2 Meter (empfohlen wird zwischen 0,4 und 0,7 Metern) in Bezug auf die Wasseroberfläche. Schutzklasse IPX8 2m.

4. ELEKTROINSTALLATION (siehe Seiten 69-70):

- Es liegt in der Verantwortung des Installateurs, die Dichtheit des durch die Kabelverschraubung geschützten Anschlussbereichs sicherzustellen.
- Bei der Berechnung der Kapazität des Sicherheitstransformators muss beachtet werden, dass der Gesamtanschlusswert um 30% überdimensioniert sein muss.
- Wir empfehlen die Verwendung des Kits für Unterwasseranschlüsse AstralPool, Code 32803, falls eine Verlängerung des mitgelieferten Kabels erforderlich sein sollte (max. 2x6mm² H07RN8-F)
- Falls das mit der Leuchte mitgelieferte Kabel nicht verwendet wird, müssen folgende Punkte beachtet werden:
 - Der kleinste von der Kabelverschraubung zugelassene Querschnitt ist 2x1mm² H07RN8-F, der maximale Querschnitt ist 2x1,5 mm² H07RN8-F.
 - Es liegt in der Verantwortung des Installateurs, unter Berücksichtigung des Gesamtanschlusswerts den erforderlichen Kabelquerschnitt, die Kabellänge sowie den zugelassenen maximalen Spannungsabfall, entsprechend der geltenden Vorschriften, zu berechnen, um sicherzustellen, dass an den Leuchten 12V AC anliegt. Die Tabellen zu den erforderlichen Kabelquerschnitten je nach Modell des Spots, Installationstyp und Kabellänge beachten.
- Die Stromversorgung des Projektors hat keine Polarität.

5. MONTAGE DES KABELS UND DER KABELVERSCHRAUBUNG:

Die Maße von der Abisolierung des Kabels sind entscheidend für die weitere Dichtheit des Produkts

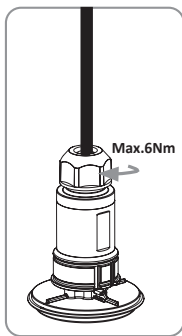
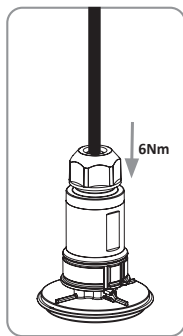
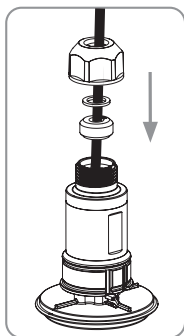
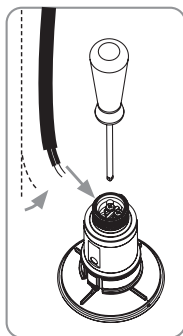
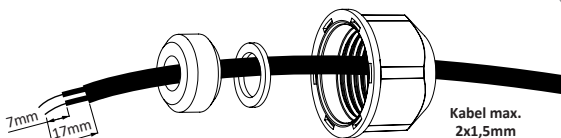

6. WARTUNG:

Für das Produkt ist keinerlei Wartung erforderlich; sollten Sie feststellen, dass es nicht korrekt funktioniert, wenden Sie sich bitte an unsere Kundendienstabteilung.

7. STEUERSYSTEME:

Für die einfarbigen Modelle ist keine Steuerung erforderlich. Sie werden durch einen externen Schalter an- und ausgeschaltet.

- 12 Farben, 8 Sequenzen und 8 Sequenzwechsel-Geschwindigkeiten. Steuerungen: LumiPlus Top (27818 + 41988), LumiPlus WiFi Access Point (59132) bzw. LumiPlus ModBUS (57435). Sehen Sie in der entsprechenden Betriebsanleitung nach.
- 7 Farben und 7 Sequenzen. Steuerung LumiPlus Eco (32458). Sehen Sie in der entsprechenden Betriebsanleitung nach.



IMPORTANTE: O manual de instruções que tem nas mãos contém informações fundamentais sobre as medidas de segurança a ter em conta durante a instalação, manutenção e colocação em funcionamento do produto. Por isso, é imprescindível que o instalador e o utilizador leiam atentamente as instruções antes de proceder à montagem e à colocação em funcionamento.

Guarde este manual para consultas futuras sobre o funcionamento deste produto. É possível ler e descarregar este manual no site www.astralpool.com

1. ADVERTÊNCIAS DE SEGURANÇA:

- Os trabalhos de instalação, montagem e manutenção devem ser realizados por pessoal qualificado.
- O instalador tem a obrigação de cumprir todas as normas de segurança vigentes durante a montagem, instalação e colocação em funcionamento do produto.
- Deve-se evitar entrar em contacto com a tensão elétrica. Qualquer manuseamento deve ser realizado com o ponto de luz desligado da rede elétrica.
- O instalador e o utilizador devem respeitar as normas vigentes em matéria de prevenção de acidentes.
- Não manusear com os pés molhados.
- Se o cabo flexível ou fio desta luminária estiver danificado, deverá ser substituído exclusivamente pelo fabricante ou pelo seu serviço de assistência técnica ou por uma pessoa de qualificação equivalente a fim de evitar qualquer risco.
- Qualquer alteração ao produto exigirá o consentimento prévio do fabricante.
- O fabricante não será responsável por quaisquer danos ou avarias causados pela utilização de peças sobresselentes não autorizadas.
- Devem ser cumpridas as normas IEC/HD 60364-7-702: Regras para instalações e locais especiais. Piscinas e fontes.
- O LumiPlus FlexiMini foi concebido PARA FUNCIONAR EXCLUSIVAMENTE COM UM TRANSFORMADOR DE SEGURANÇA.
- As crianças devem ser supervisionadas para garantir que não brincam com o equipamento da piscina.
- A limpeza e manutenção dos projetores não devem ser realizadas por crianças.
- O LumiPlus FlexiMini resiste aos seguintes tratamentos de água, sempre que não sejam ultrapassados os valores de concentração descritos:

TIPO DE TRATAMENTO	CONCENTRAÇÃO NA ÁGUA
Cloro	2 mg/l
Bromo	5 mg/l
Eletrólise de sal (NaCl)	6 g/l

Atenção: o pH da água da piscina deve estar sempre entre 7,2 e 7,6.

2. CONTEÚDO DA EMBALAGEM:

- 1 ponto de luz LumiPlus FlexiMini (inclui: 2 parafusos de fixação do cabo, 1 junta de cabo, 1 anilha e 1 tampão bucim)
- 2,5 metros de cabo H07RN8-F de 2x1 mm²
- Folheto de garantia
- Manual de instruções

3. CARACTERÍSTICAS GERAIS:

- Para completar a instalação do ponto de luz é necessário adquirir um dos seguintes códigos de embelezador mais fixação para LumiPlus FlexiMini: 74392, 74393, 74394 ou 74395. Ver o manual correspondente.
- Cumpre as normas internacionais de segurança relativas a luminárias, em especial a norma EN 60598-2-18: LUMINÁRIAS - PARTE 2: REGRAS PARTICULARES - SECÇÃO 18 - LUMINÁRIAS PARA PISCINAS E APLICAÇÕES SEMELHANTES.
- O fabricante não se responsabiliza por nenhum defeito provocado por manuseamento, instalação ou incorporação incorretos de componentes elétricos que não tenham sido levados a cabo nas suas instalações.
- O ponto de luz só pode funcionar totalmente submerso em água.
- A fonte de luz desta luminária não é substituível; quando a fonte de luz alcançar o fim da sua vida útil, será necessário substituir a luminária completa.
- É estritamente proibido aceder ao interior do ponto de luz. A garantia perde a validade caso haja manuseamento.
- Temperatura de trabalho da água: mínima 5 °C - máxima 40°.
- Profundidade máxima de instalação: 2 metros (recomendada entre 0,4 e 0,7 metros) em relação à superfície da água. Grau de proteção IPX8, com profundidade de imersão nominal de 2 m.

4. INSTALAÇÃO ELÉTRICA (Ver páginas 69-70):

- É da responsabilidade do instalador garantir a estanquidade da zona dos conectores protegida pelo bucim.
- A capacidade do transformador de segurança deve ser calculada tendo em conta a necessidade de sobre-dimensionar a carga total ligada em cerca de 30%.
- Recomendamos utilizar o kit de ligação subaquática AstralPool, código 32803, caso seja necessário aumentar o cabo incluído (máx. 2x6 mm² H07RN8-F).

Se não utilizar o cabo incluído com o ponto de luz, deverá ter em conta as considerações seguintes:

- A secção mínima admitida pelo bucim é de 2x1 mm² H07RN8-F e a máxima é de 2x1,5 mm² H07RN8-F.
- É da responsabilidade do instalador calcular a secção de cabo necessária tendo em conta a carga total, o comprimento do cabo e a queda de tensão máxima permitida, de acordo com as normas vigentes, por forma a garantir a chegada de 12 Vac ao ponto de luz.

Consultar as tabelas da secção de cabo necessária consoante o modelo de foco, tipo de instalação e comprimento do cabo.

- A alimentação do projetor não tem polaridade.

5. MONTAGEM DO CABO E DO BUCIM:

As medidas usadas para descarnar cabos são muito importantes para manter a estanqueidade do produto

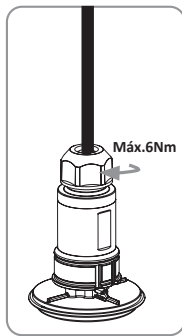
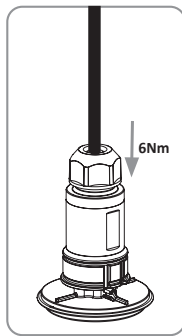
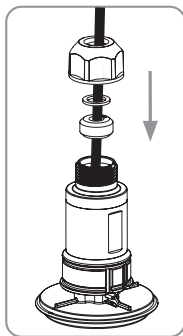
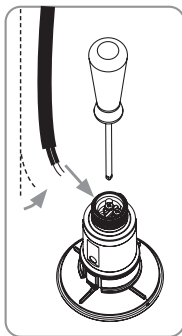
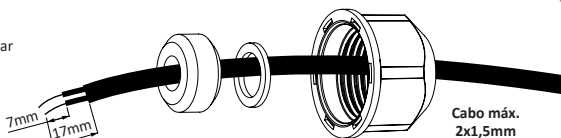

6. MANUTENÇÃO:

O produto não precisa de nenhum tipo de manutenção. Se detetar que não está a funcionar corretamente, contacte o nosso departamento de apoio ao cliente.

7. SISTEMAS DE CONTROLO:

Os modelos monocores não precisam de nenhum controlo. Para ligar e desligar é utilizado um interruptor externo.

Os modelos RGB têm dois modos de funcionamento consoante o tipo de controlo adquirido:

- 12 cores, 8 sequências e 8 velocidades de mudança de sequência. Controladores: LumiPlus Top (27818 + 41988), LumiPlus WiFi Access Point (59132) ou LumiPlus ModBUS (57435). Consultar o manual correspondente.
- 7 cores e 7 sequências. Controlador LumiPlus Eco (32458). Consultar o manual correspondente.



BELANGRIJK: deze handleiding bevat belangrijke informatie over de veiligheidsmaatregelen die u moet treffen tijdens de installatie, het onderhoud en de inbedrijfstelling van het product. Daarom moeten zowel de installateur als de gebruiker de instructies aandachtig lezen alvorens over te gaan tot de montage en inbedrijfstelling.

Bewaar deze handleiding, zodat u deze later nog kunt raadplegen als u vragen hebt over de werking van dit product. U kunt deze handleiding ook lezen en downloaden op de website www.astralpool.com.

1. VEILIGHEIDSWAARSCHUWINGEN

- Alleen gekwalificeerd personeel mag het product installeren, monteren en onderhouden.
- De installateur moet alle geldende veiligheidsvoorschriften naleven tijdens het monteren, installeren en inbedrijfstellen van het product.
- Vermijd elk contact met de elektrische spanning. Voor alle werkzaamheden moet de lamp worden losgekoppeld van het elektriciteitsnet.
- De installateur en de gebruiker moeten de geldende voorschriften voor ongevallenpreventie naleven.
- Raak de installatie niet aan wanneer u natte voeten hebt.
- Als de flexibele kabel of het snoer van de verlichtingsarmatuur beschadigd is, mag deze alleen worden vervangen door de fabrikant of zijn technische dienst, of door een persoon met een gelijkwaardige kwalificatie, om elk risico te vermijden.
- Het product mag alleen worden gewijzigd met de voorafgaande toestemming van de fabrikant.
- De fabrikant is niet aansprakelijk voor schade of defecten die zijn veroorzaakt door het gebruik van niet-goedgekeurde reserveonderdelen.
- Het is verplicht de normen na te leven van IEC/HD 60364-7-702: Bepalingen voor bijzondere installaties, ruimten en terreinen. Zwembaden en fonteinen.
- LumiPlus FlexiMini mag **UITSLUITEND WORDEN GEBRUIKT MET EEN VEILIGHEIDSTRANSFORMATOR**.
- Zie erop toe dat kinderen niet met de zwembaduitrusting spelen.
- De spots mogen niet door kinderen worden schoongemaakt of onderhouden.
- LumiPlus FlexiMini is bestand tegen de volgende waterbehandelingen, op voorwaarde dat de concentraties de opgegeven waarden niet overschrijden:

TYPE BEHANDELING	CONCENTRATIE IN HET WATER
Chloor	2 mg /l
Broom	5 mg/l
Zoutelektrolyse (Na Cl)	6 g/l

Opgelet: de pH van het zwembadwater moet steeds tussen 7,2 en 7,6 bedragen.

2. INHOUD VAN DE VERPAKKING

- 1 lamp LumiPlus FlexiMini (inclusief 2 schroeven om de kabel te bevestigen, 1 kabelbinder, 1 onderlegging en 1 warteldop)
- 2,5 meter lange H07RN8-F-kabel van 2 x 1 mm²
- Garantieblad
- Handleiding

3. ALGEMENE KENMERKEN

- Om de installatie van de lamp te voltooien, moet u een sierplaat plus bevestiging voor LumiPlus FlexiMini kopen, met een van de volgende codes: 74392, 74393, 74394 of 74395. Zie de overeenkomstige handleiding.
- Voldoet aan de internationale veiligheidsnormen voor verlichtingsarmaturen, in het bijzonder de norm EN 60598-2-18: VERLICHTINGSARMATUREN DEEL 2: BIJZONDERE EISEN - SECTIE 18: ARMATUREN VOOR ZWEMBASSINS EN SOORTGELIJKE TOEPASSINGEN.
- De fabrikant is niet aansprakelijk voor defecten die het gevolg zijn van een verkeerde bewerking of installatie of het gebruik van elektrische onderdelen buiten zijn installaties.
- De lamp mag alleen worden ingeschakeld wanneer hij volledig ondergedompeld is.
- De lichtbron van deze verlichtingsarmatuur kan niet worden vervangen. Wanneer de lichtbron het einde van zijn levensduur bereikt, moet de volledige armatuur worden vervangen.
- Het is ten strengste verboden om de lamp te openen. Anders vervalt de garantie.
- Bedrijfstemperatuur van het water: minimum 5°C - maximum 40°C
- Maximale installatiediepte: 2 meter onder het wateroppervlak (bij voorkeur tussen 0,4 en 0,7 meter) Beschermingsgraad IPX8 2 m.

4. ELEKTRISCHE INSTALLATIE (zie p. 69-70)

- De installateur moet controleren of de zone van de connectoren, die wordt beschermd door de wartel, waterdicht is.
 - Om de capaciteit van de veiligheidstransformator te berekenen, moet u een overdimensionering van 30% van de totale aangesloten belasting voorzien.
 - Als het nodig is om de bijgeleverde kabel te verlengen (max. 2x6 mm² H07RN8-F), bevelen we de kit voor aansluitingen onder water van AstralPool aan (code 32803).
 - Als u een andere kabel gebruikt dan de bijgeleverde, moet u met het volgende rekening houden:
 - De wartel is geschikt voor kabels van het type H07RN8-F met een doorsnede van minimaal 2x1mm² en maximaal 2x1,5 mm².
 - De installateur moet de kabeldoorsnede berekenen, rekening houdend met de totale belasting, de lengte van de kabel en het maximale toegestane spanningsverlies volgens de geldende voorschriften, zodanig dat de lamp wordt gevoed door 12 Vac.
- Zie de tabellen met de vereiste kabeldoorsnede volgens het model van de spot, het type installatie en de kabel lengte.
- De voeding van de spot is niet polair.

5. MONTAGE VAN DE KABEL EN DE WARTEL

Om de waterdichtheid van het product te garanderen, is het heel belangrijk om de kabel exact te strippen volgens de opgegeven afmetingen

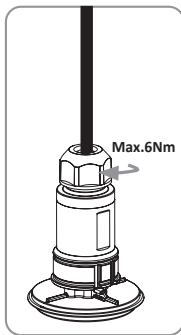
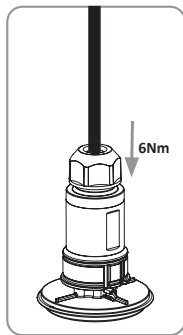
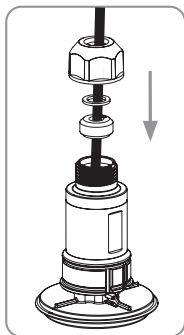
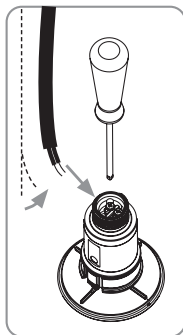
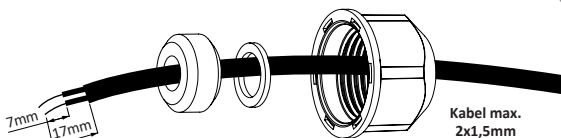

6. ONDERHOUD

Het product vereist geen onderhoud. Neem contact op met onze klantenservice als het niet correct werkt.

7. BEDIENINGSSYSTEMEN

De eenkleurige modellen vereisen geen bedieningssysteem. Ze kunnen worden in- en uitgeschakeld met een externe schakelaar.

De RGB-modellen kunnen op twee verschillende manieren werken, afhankelijk van het gekozen bedieningssysteem:

- 12 kleuren, 8 sequenties en 8 snelheden voor de sequentieovergangen. Bedieningselementen: LumiPlus Top (27818 + 41988), LumiPlus WiFi Access Point (59132) of LumiPlus ModBUS (57435). Zie de overeenkomstige handleiding.
- 7 kleuren en 7 sequenties. Bedieningselement: LumiPlus Eco (32458). Zie de overeenkomstige handleiding.



VIKTIGT: Instruktionsboken, som du har i dina händer, innehåller grundläggande information om de säkerhetsåtgärder som ska beaktas vid installation, underhåll och driftsättning av produkten. Av denna anledning är det viktigt att både installatören och användaren läser instruktionerna noggrant innan man går vidare till montering och driftsättning.

Spara denna bruksanvisning för framtida referens angående användningen av denna produkt. Denna handbok kan hämtas från webbplatsen www.astralpool.com

1. SÄKERHETSVARNINGAR:

- Installations-, monterings- och underhållsarbeten måste utföras av kvalificerad personal.
- Det är installatörens skyldighet att följa alla gällande säkerhetsföreskrifter vid montering, installation och uppstart av produkten.
- Kontakt med elektrisk spänning bör undvikas. All manipulation måste göras med ljuspunkten fränkoppad från nätverket.
- Installatören och användaren måste följa gällande föreskrifter för förebyggande av olyckor.
- Hantera inte med våta fötter.
- Om den flexibla kabeln eller sladden till denna armatur är skadad, måste den bytas ut endast av tillverkaren eller dess tekniska service eller en person med motsvarande kvalifikationer för att undvika risker.
- Varje modifiering av produkten kräver ett förhandsgodkännande från tillverkaren.
- Tillverkaren ansvarar inte för eventuella skador eller fel som orsakats av användning av icke auktoriserade delar.
- IEC / HD 60364-7-702-standarderna måste uppfyllas: Regler för anläggningar och särskilda platser. Pooler och fontäner
- LumiPlus FlexiMini är designad FÖR ATT FUNGERA ENDAST MED EN SÄKERHETSTRANSFORMATOR.
- Barn måste övervakas för att säkerställa att de inte leker med poolutrustningen.
- Rengöring och underhåll av projektorerna får inte utföras av barn.
- LumiPlus FlexiMini är resistent mot följande vattenbehandlingar, så länge de beskrivna koncentrationsvärdena inte överskrids:

TYP AV BEHANDLING	KONCENTRATION I VATTEN
Klor	2 mg /l
Brom	5 mg/l
Saltelektrolys (NaCl)	6 g/l

Observera: Ph för poolvattnet måste alltid vara mellan 7,2 och 7,6.

2. FÖRPACKNINGENS INNEHÅLL:

- 1 LumiPlus FlexiMini ljuspunkt (inkluderar: 2 kabelfästskruvar, 1 kabelpackning, 1 bricka och 1 glandplugg)
- 2,5 meter 2 x 1mm² H07RN8-F kabel
- Garantihäfte
- Bruksanvisning

3. ALLMÄNNA EGENSKAPER:

- För att avsluta installationen av ljuspunkten är det nödvändigt att skaffa en av följande trimkoder plus fixering för LumiPlus FlexiMini: 74392, 74393, 74394 eller 74395. Se motsvarande handbok.
- Den uppfyller internationella belysningsssäkerhetsstandarder, särskilt EN 60598-2-18 standarden: ARMATUR DEL 2: SÄRSKILDA KRAV AVSNITT 18 BELYSNING FÖR POOLER OCH LIKANDE APPLIKATIONER.
- Tillverkaren ansvarar inte för några defekter som orsakas av dålig hantering, installation eller inbyggnad av elektriska komponenter som inte har utförts i dess anläggningar.
- Ljuspunkten kan bara fungera helt nedsänkt i vatten.
- Ljuskällan på denna armatur är inte utbytbar, när ljuskällan när slutet av sin livslängd måste du byta ut hela armaturen.
- Det är totalt förbjudet att komma åt det inre av ljuspunkten. I händelse av manipulation kommer garantin att gå förlorad.
- Vattnets arbetstemperatur: Minst 5°C - Max 40°C.
- Maximalt installationsdjup: 2 meter (rekommenderas mellan 0,4 och 0,7 meter) från vattenytan. Kapslingsgrad IPX8 2m.

4. ELEKTRISK INSTALLATION (Se sidorna 69-70):

- Det är installatörens ansvar att säkerställa tätheten i området för kontakterna som skyddas av glanden.
- Säkerhetstransformatorns kapacitet måste beräknas med hänsyn till att den totala anslutna lasten måste vara överdimensionerad med 30 %.
- Vi rekommenderar att du använder AstralPool undervattensanslutningssats, kod 32803, om det är nödvändigt att förlänga den medföljande kabeln (max. 2x6mm² H07RN8-F)
- Om kabeln som medföljer ljuspunkten inte används, måste följande hänsyn tas:
 - Den minsta sektion som tillåts av kabelförskruvningen är 2x1mm² H07RN8-F och den maximala är 2x1,5mm² H07RN8-F.
 - Det är installatörens ansvar att beräkna erforderlig kablesektion med hänsyn till total belastning, kabel längd och maximalt tillåtet spänningsfall, enligt gällande föreskrifter, för att säkerställa att 12Vac når ljuspunkten.

Se tabellerna för den nödvändiga kablesektionen enligt fokusmodell, typ av installation och kabel längd.

- Projektorns strömförsörjning har ingen polaritet.

5. MONTERING AV KABEL OCH GLAND:

Måtten på kabelisoleringen är mycket viktiga för att behålla produktens täthet

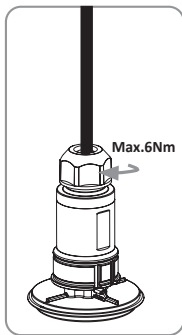
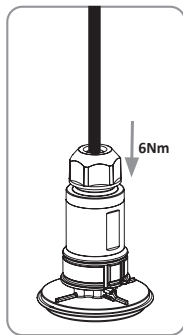
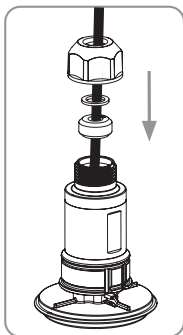
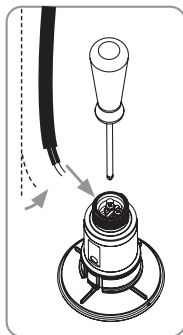
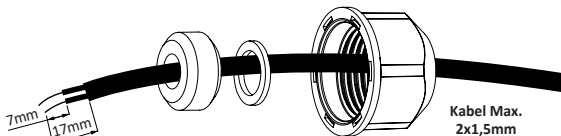

6. UNDERHÅLL:

Produkten kräver inget underhåll, om du upptäcker att den inte fungerar korrekt, var god kontakta vår kundtjänst.

7. KONTROLLSYSTEM :

Erfärgade modeller kräver ingen kontroll. Tända och släcka kan göras med en extern strömbrytare.

RGB-modeller har två driftlägen beroende på vilken typ av kontroll som köpts:

- 12 färger, 8 sekvenser och 8 sekvensändringshastigheter. Styrenheter: LumiPlus Top (27818 + 41988), LumiPlus WiFi Access Point (59132) eller LumiPlus ModBUS (57435). Se motsvarande manual.
- 7 färger och 7 sekvenser. LumiPlus Eco-kontroller (32458). Se motsvarande manual.



VIGTIG: Brugsanvisningen, som du har i hænderne, indeholder grundlæggende information om de sikkerhedsforanstaltninger, der skal tages i betragtning ved installation, vedligeholdelse og opstart af produktet. Af denne grund er det vigtigt, at både installatøren og brugeren læser instruktionerne omhyggeligt, før de går videre til montering og idriftsættelse.

Gem denne vejledning til fremtidig reference angående betjeningen af dette produkt. Denne manual kan læses og downloades fra hjemmesiden www.astralpool.com

1. SIKKERHEDSADVARSLER:

- Installations-, montage- og vedligeholdelsesarbejde skal udføres af kvalificeret personale.
- Det er installatørens forpligtelse at overholde alle gældende sikkerhedsforskrifter ved montering, installation og opstart af produktet.
- Kontakt med elektrisk spænding bør undgås. Enhver manipulation skal udføres med lyspunktet afbrudt fra netværket.
- Installatøren og brugeren skal overholde gældende regler for forebyggelse af ulykker.
- Må ikke håndteres med våde fødder.
- Hvis det fleksible kabel eller ledningen til dette armatur er beskadiget, skal det udelukkende udskiftes af producenten eller dennes tekniske service eller en person med tilsvarende kvalifikationer for at undgå enhver risiko.
- Enhver ændring af produktet kræver forudgående samtykke fra fabrikanten.
- Fabrikanten er ikke ansvarlig for skader eller funktionsfejl forårsaget af brug af uautoriserede dele.
- IEC / HD 60364-7-702-standarderne skal overholdes: Regler for faciliteter og særlige placeringer. Pools og springvand.
- LumiPlus FlexiMini er designet TIL AT ARBEJDE KUN MED EN SIKKERHEDSTRANSFORMER.
- Børn skal være under opsyn for at sikre, at de ikke leger med pooludstyret.
- Rengøring og vedligeholdelse af projektorerne må ikke udføres af børn.
- LumiPlus FlexiMini er modstandsdygtig over for følgende vandbehandlinger, så længe de beskrevne koncentrationsværdier ikke overskrides:

BEHANDLINGSTYPE	KONCENTRATION PÅ VANDET
Klor	2 mg /l
Brom	5 mg/l
Saltelektrolyse (NaCl)	6 g/l

Bemærk: Poolvandets Ph skal altid være mellem 7,2 og 7,6.

2. EMBALLAGE INDHOLD:

- 1 LumiPlus FlexiMini lyspunkt (inkluderer: 2 kabelfastgørelsesskruer, 1 kabelpakning, 1 skive og 1 glandplugg)
- 2,5 meter 2 x 1mm² H07RN8-F kabel
- Garantihæfte
- Brugervejledning

3. GENERELLE EGENSKABER:

- For at fuldføre installationen af lyspunktet er det nødvendigt at anskaffe en af følgende trimkoder plus fiksering til LumiPlus FlexiMini: 74392, 74393, 74394 eller 74395. Se den tilhørende manual.
- Den overholder internationale belysningsikkerhedsstandarder, især EN 60598-2-18 standarden: ARMA-TURER DEL 2: SÆRLIGE KRAV AFSNIT 18 BELYSNING TIL POOLER OG LIGNENDE ANVENDELSER.
- Producenten er ikke ansvarlig for fejl forårsaget af dårlig håndtering, installation eller indbygning af elektriske komponenter, som ikke er blevet udført i dens faciliteter.
- Lyspunktet kan kun fungere helt nedsænket i vand.
- Lyskilden på dette armatur er ikke udskiftelig, når lyskilden når slutningen af sin levetid skal du udskifte hele armaturet.
- Det er totalt forbudt at få adgang til det indre af lyspunktet. I tilfælde af manipulation vil garantien gå tabt.
- Vandets arbejdstemperatur: Minimum 5°C - Maksimum 40°.
- Maksimal installationsdybde: 2 meter (anbefalet mellem 0,4 og 0,7 meter) fra vandoverfladen. Beskyttelsesgrad IPX8 2m.

4. ELEKTRISK INSTALLATION (Se side 69-70):

- Det er installatørens ansvar at sikre tætheden af det område af stik, der er beskyttet af kabelforskrningen.
 - Sikkerhedstransformatorens kapacitet skal beregnes under hensyntagen til, at den samlede tilsluttede belastning skal være overdimensioneret med 30 %.
 - Vi anbefaler at bruge AstralPool undervandstilslutningssættet, kode 32803, hvis det er nødvendigt at forlænge det medfølgende kabel (maks. 2x6mm² H07RN8-F)
 - I tilfælde af ikke at bruge det kabel, der følger med lyspunktet, skal følgende overvejelser tages i betragtning:
 - Den mindste sektion, der tillades af kabelforskrningen, er 2x1mm² H07RN8-F og den maksimale er 2x1,5mm² H07RN8-F.
 - Det er installatørens ansvar at beregne det nødvendige kabelsnit under hensyntagen til den samlede belastning, kablets længde og det maksimalt tilladte spændingsfald i henhold til gældende regler for at sikre, at 12Vac når lyspunktet.
- Se tabellerne for den nødvendige kabelsektion i henhold til fokusmodel, installationstype og kabellængde.
- Projektorens effekt har ingen polaritet.

5. INSTALLATION AF KABLET OG KABELFORSKRURINGEN:

Målingerne af kabelafisoleringen er meget vigtige for at bevare produktets tæthed

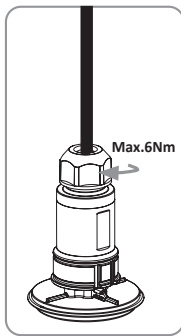
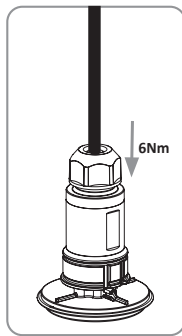
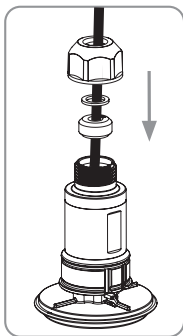
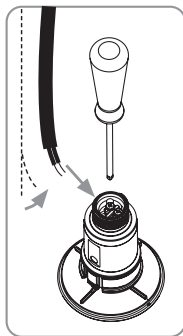
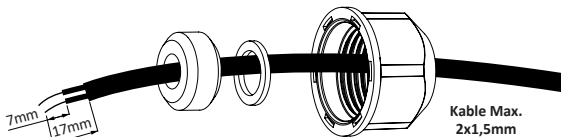

6. VEDLIGEHOLDELSE:

Produktet kræver ingen form for vedligeholdelse, hvis du opdager, at det ikke fungerer korrekt, bedes du kontakte vores kundeserviceafdeling.

7. KONTROLSYSTEM:

Monocolor modeller kræver ingen kontrol. Tænd og sluk kan foretages med en ekstern kontakt.

RGB-modeller har to driftstilstande afhængigt af den købte type kontrol:

- 12 farver, 8 sekvenser og 8 sekvenskifhastigheder. Controller: LumiPlus Top (27818 + 41988), LumiPlus WiFi Access Point (59132) eller LumiPlus ModBUS (57435). Se den tilhørende manual.
- 7 farver og 7 sekvenser. LumiPlus Eco controller (32458). Se motsvarande manual.



UWAGA: Niniejsza instrukcja obsługi zawiera ważne informacje dotyczące środków bezpieczeństwa, jakie należy zachować podczas instalowania, konserwacji i uruchamiania produktu. Dlatego bardzo ważne jest, aby zarówno instalator jak i użytkownik uważnie przeczytali instrukcję zanim przystąpią do montażu i uruchamiania produktu.

Instrukcję należy zachować na przyszłość, aby móc zasięgać informacji dotyczących działania produktu. Niniejszą instrukcję można przeczytać i pobrać ze strony internetowej www.astralpool.com

1. OSTRZEŻENIA DOTYCZĄCE BEZPIECZEŃSTWA:

- Czynności związane z instalacją, montażem i konserwacją powinny być przeprowadzane przez wykwalifikowany personel.
- Obowiązkiem instalatora jest przestrzeganie wszystkich obowiązujących zasad bezpieczeństwa podczas montażu, instalacji i uruchamiania produktu.
- Należy unikać kontaktu z napięciem elektrycznym. Wszelkie czynności powinny być wykonywane po uprzednim odłączeniu lampy od sieci elektrycznej.
- Instalator i użytkownik powinni przestrzegać obowiązujących regulacji dotyczących zapobiegania wypadkom.
- Nie używać urządzenia z mokrymi stopami.
- W przypadku uszkodzenia przewodu giętkiego lub sznurka oświetlenia, muszą one zostać wymienione przez producenta lub jego serwis albo przez osobę o równoważnych kwalifikacjach, celem uniknięcia wszelkiego ryzyka.
- Wszelkie zmiany w produkcie wymagają uprzedniej zgody producenta.
- Producent nie ponosi odpowiedzialności za żadne szkody lub nieprawidłowe działanie spowodowane stosowaniem nieautoryzowanych części zamiennych.
- Należy przestrzegać norm IEC / HD 60364-7-702: Wymagania dotyczące specjalnych instalacji lub lokalizacji. Baseny pływakie i inne.
- LumiPlus FlexiMini jest przeznaczona DO DZIAŁANIA WYŁĄCZNIE Z TRANSFORMATOREM BEZPIECZEŃSTWA.
- Należy zwracać uwagę, aby dzieci nie bawiły się wyposażeniem basenu.
- Czyszczenie i konserwacja lamp nie powinny być przeprowadzane przez dzieci.
- LumiPlus FlexiMini jest odporna na poniższe procedury oczyszczania wody, pod warunkiem, że nie są przekraczane wskazane wartości stężenia:

RODZAJ PROCEDURY	STĘŻENIE W WODZIE
Chlor	2 mg /l
Brom	5 mg/l
Elektroliza soli (Na Cl)	6 g/l

Uwaga: wartość Ph wody basenowej powinna zawsze wynosić od 7,2 do 7,6.

2. ZAWARTOŚĆ OPAKOWANIA:

- 1 lampa LumiPlus FlexiMini (zawiera: 2 śruby mocujące przewód, 1złącze kablowe, 1 podkładkę i 1 korek dławika)
- Przewód o długości 2,5 metrów H07RN8-F 2 x 1mm²
- Ulotka gwarancyjna
- Instrukcja obsługi

3. OGÓLNE CECHY:

- Do przeprowadzenia kompletnej instalacji lampy należy zakupić jeden z następujących kodów osłon masykujących oraz system mocowania dla LumiPlus FlexiMini: 74392, 74393, 74394 lub 74395. Patrz stosowna instrukcja obsługi.
- Produkt jest zgodny z międzynarodowymi normami bezpieczeństwa dotyczących oświetlenia, w szczególności z normą EN 60598-2-18: OPRAWY OŚWIETLENIOWE. CZĘŚĆ 2: WYMAGANIA SZCZEGÓŁOWE SEKCJA 18 OPRAWY OŚWIETLENIOWE DO BASENÓW PŁYWACKICH I PODOBNYCH ZASTOSOWAŃ.
- Producent nie ponosi odpowiedzialności za żadne szkody spowodowane nieprawidłowym obchodzeniem się z produktem, nieprawidłową instalacją lub wbudowaniem komponentów elektrycznych, które nie zostało przeprowadzone w jego zakładzie.
- Lampa jest przeznaczona do działania przy całkowitym zanurzeniu w wodzie.
- Źródło światła lampy nie jest wymienne, dlatego po zakończeniu jej cyklu życia, należy ją zastąpić kompletnym zestawem lampy.
- Zabrania się dostępu do wnętrza lampy. W przeciwnym razie gwarancja traci ważność.
- Temperatura robocza wody: mín. 5°C - maks. 40°C.
- Maksymalna głębokość instalacji: 2 metry (zalecana głębokość: od 0,4 do 0,7 metra) poniżej powierzchni wody. Stopień ochrony IPX8 2m.

4. INSTALACJA ELEKTRYCZNA (patrz strony 69-70):

- Obowiązkiem instalatora jest zapewnienie szczelności strefy złączy chronionej przez dławik.
 - Wydajność transformatora bezpieczeństwa należy obliczyć mając na uwadze konieczność zwiększenia o 30% całkowitego podłączonego obciążenia.
 - Zaleca się stosować zestaw do połączeń podwodnych AstralPool, kod 32803, w przypadku konieczności przedłużenia dołączonego przewodu (maks. 2x6mm² H07RN8-F)
 - W przypadku niezastosowania przewodu dołączonego do lampy, należy mieć na uwadze następujące kwestie:
 - Minimalny przekrój dopuszczalny przez dławik wynosi 2x1mm² H07RN8-F, a maksymalny 2x1,5 mm² H07RN8-F.
 - Obowiązkiem instalatora jest obliczenie potrzebnego przekroju przewodu, mając na uwadze całkowite obciążenie, długość przewodu oraz maksymalny dopuszczalny spadek napięcia, zgodnie z obowiązującymi przepisami, aby zagwarantować, że do lampy dociera 12V dla prądu zmiennego.
- W tabeli przedstawione są niezbędne przekroje dla przewodu, w zależności od modelu lampy, typu instalacji i długości przewodu.
- Zasilanie lampy nie ma polaryzacji.

5. MONTAŻ PRZEWODU I DŁAWIKA:

Wymiary ściągniętej izolacji przewodu są bardzo ważne dla zachowania szczelności produktu.

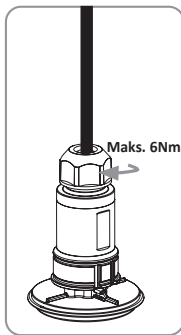
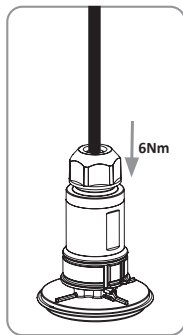
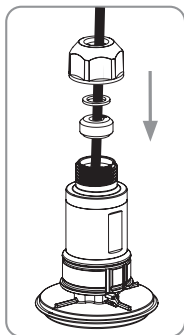
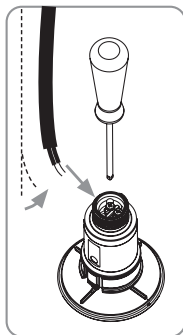
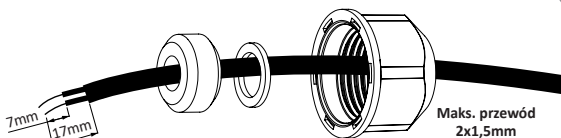

6. CZYNNOŚCI KONSERWACYJNE:

Produkt nie wymaga przeprowadzania żadnych czynności konserwacyjnych. W przypadku zaobserwowania nieprawidłowego działania należy skontaktować się z działem obsługi klienta.

7. SYSTEMY STEROWANIA:

Modele jednokolorowe nie wymagają sterownika. Włączanie i wyłączanie odbywa się za pomocą wyłącznika zewnętrznego.

Modele RGB posiadają dwa tryby działania w zależności od zakupionego rodzaju sterownika:

- 12 kolorów, 8 sekwencji i 8 prędkości zmiany sekwencji. Sterowniki: LumiPlus Top (27818 + 41988), LumiPlus WiFi Access Point (59132) lub LumiPlus ModBUS (57435). Patrz odpowiednie instrukcje.
- 6 kolorów i 7 sekwencji. Sterownik LumiPlus Eco (32458). Patrz stosowne instrukcje obsługi.



DŮLEŽITÉ: Návod k použití, který držíte v rukou, obsahuje základní informace o bezpečnostních opatřeních, která je třeba mít na paměti při instalaci, údržbě a uvádění výrobku do provozu. Z tohoto důvodu je nezbytné, aby si montážní technik i uživatel před zahájením instalace a uvedením do provozu pečlivě přečetli návod.

Tento návod si uschovejte i pro budoucí používání výrobku. Tento návod si můžete přečíst a stáhnout z webové stránky www.astralpool.com

1. BEZPEČNOSTNÍ UPOZORNĚNÍ:

- Instalaci, montáž a údržbu smí provádět pouze kvalifikovaní pracovníci.
- Při montáži, instalaci a uvádění výrobku do provozu je povinností montážního technika dodržovat všechny platné bezpečnostní předpisy.
- Je třeba zabránit kontaktu s elektrickým napětím. Jakákoliv manipulace se smí provádět pouze v případě, že je bodové svítidlo odpojeno od elektrické sítě.
- Montážní technik a uživatel musí vždy dodržovat platné předpisy pro prevenci úrazů.
- Nemanipulujte s mokřýma nohama.
- Pokud dojde k poškození ohebného kabelu nebo šňůry tohoto svítidla, smí jej vyměnit pouze výrobce nebo jeho technický servis nebo osoba s odpovídající kvalifikací, aby se předešlo jakémukoli nebezpečí.
- Jakékoli úpravy tohoto výrobku vyžadují předchozí souhlas výrobce.
- Výrobce neodpovídá za poškození nebo poruchy způsobené použitím neautorizovaných dílů.
- Musí být splněny normy IEC/HD 60364-7-702: Zařízení jednoúčelová a ve zvláštních objektech. Bazény a fontány.
- LumiPlus FlexiMini je navrženo tak, aby fungovalo POUZE S BEZPEČNOSTNÍM TRANSFORMÁTOREM.
- Děti musí být pod dohledem, aby se zaručilo, že si nebudou hrát s vybavením bazény.
- Dětem není dovoleno čistit nebo udržovat projektory.
- LumiPlus FlexiMini je odolný vůči následujícím úpravám vody, pokud nejsou překročeny uvedené hodnoty koncentrace:

DRUH OŠETŘENÍ	KONCENTRACE VE VODĚ
Chlor	2 mg /l
Brom	5 mg/l
Elektrolýza soli (NaCl)	6 g/l

Pozor: pH vody v bazénu musí být vždy mezi 7,2 a 7,6.

2. OBSAH BALENÍ:

- 1 bodové světlo LumiPlus FlexiMini (obsahuje: 2 šrouby pro upevnění kabelu, 1 těsnění kabelu, 1 podložku a 1 zástrčku kabelové vývodky)
- 2,5 metru kabelu H07RN8-F 2 x 1 mm²
- Záruční list
- Návod k použití

3. VŠEOBECNÉ CHARAKTERISTIKY:

- Pro dokončení instalace bodového svítidla je třeba koupit jeden z následujících kódů ozdobných prvků plus upevnění pro LumiPlus FlexiMini: 74392, 74393, 74394 nebo 74395. Viz příslušný návod.
- Splňuje mezinárodní normy pro bezpečnost osvětlení, zejména normu EN 60598-2-18: SVÍTIDLA ČÁST 2: ZVLÁŠTNÍ POŽADAVKY ČÁST 18 OSVĚTLENÍ BAZÉNŮ A PODOBNÝCH ZAŘÍZENÍ.
- Výrobce neodpovídá za závady způsobené nesprávnou manipulací, instalací nebo zabudováním elektrických komponentů, které nebyly uskutečněny v jeho zařízení.
- Bodové svítidlo může fungovat pouze při úplném ponoření do vody.
- Světelný zdroj tohoto svítidla není vyměnitelný, po skončení jeho životnosti je nutné vyměnit celé svítidlo.
- Je zcela zakázána manipulace s vnitřkem bodového svítidla. Zásahy do zařízení vedou ke ztrátě záruky.
- Pracovní teplota vody: Minimální teplota 5°C - Maximální teplota 40°C.
- Maximální hloubka instalace: 2 metry (doporučená mezi 0,4 a 0,7 metru) vzhledem k hladině vody. Stupeň ochrany IPX8 2 m.

4. ELEKTRICKÁ INSTALACE (Viz strany 69-70):

- Za dostatečné utěsnění oblastí konektoru chráněné kabelovou průchodkou odpovídá montážní technik.
 - Kapacita bezpečnostního transformátoru musí být vypočtena s ohledem na to, že celková připojená zátěž musí být předimenzována o 30 %.
 - V případě potřeby prodloužení dodaného kabelu (max. 2x6 mm² H07RN8-F) doporučujeme použít sadu určenou pro podvodní připojení AstralPool, kód 32803.
 - Pokud se nepoužije kabel dodaný s bodovým svítidlem, je třeba vzít v úvahu následující skutečnosti:
 - Minimální možný průřez kabelové průchodky je 2x1 mm² H07RN8-F a maximální 2x1,5 mm² H07RN8-F.
 - Montážní technik musí vypočítat potřebný průřez kabelu s ohledem na celkové zatížení, délku kabelu a maximální povolený úbytek napětí podle platných předpisů, aby bylo zajištěno, že do bodového svítidla dorazí 12 V.
- Potřebný průřez kabelu naleznete v tabulkách podle modelu svítidla, typu instalace a délky kabelu.
- Napájení projektoru nemá polaritu.

5. MONTÁŽ KABELU A VÝVODKY:

Pro dosažení těsnosti výrobku je důležité zachovat rozměry pro odizolování kabelů

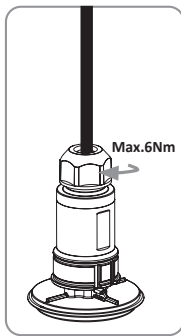
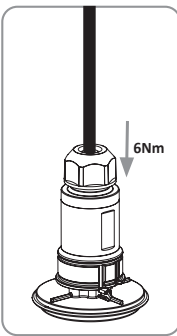
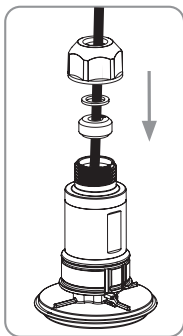
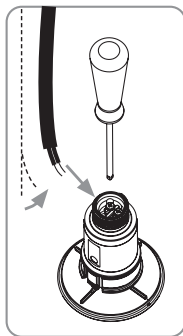
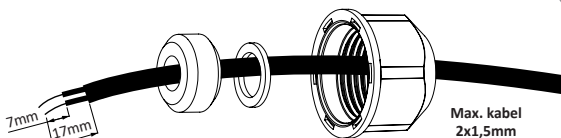

6. ÚDRŽBA:

Výrobek nevyžaduje žádnou údržbu, pokud zjistíte, že nefunguje správně, obraťte se na náš zákaznický servis.

7. OVLÁDACÍ SYSTÉMY

Jednobarevné modely nevyžadují žádné ovládací prvky. Zapnutí a vypnutí lze provést pomocí externího spínače.

Modely RGB mají dva režimy provozu v závislosti na typu zakoupeného ovládacího systému:

- 12 barev, 8 sekvencí a 8 rychlostí změny sekvence. Ovladače: LumiPlus Top (27818 + 41988), LumiPlus WiFi Access Point (59132) o LumiPlus ModBUS (57435). Viz příslušný návod k použití.
- 7 barev a 7 sekvencí. Ovladač LumiPlus Eco (32458). Viz příslušný návod k použití.



FONTOS A használati útmutató, amelyet a kezében tart, alapvető információkat tartalmaz a termék telepítése, karbantartása és üzembe helyezése során betartandó biztonsági intézkedésekről. Ezért elengedhetetlen, hogy mind a telepítő, mind a felhasználó gondosan elolvassa az utasításokat a telepítés és az üzembe helyezés előtt.

Őrizze meg ezt a kézikönyvet a termék működésével kapcsolatos későbbi használatra. A kézikönyvet olvashatja és letöltheti a www.astralpool.com weboldáról.

1. BIZTONSÁGI FIGYELMEZTETÉSEK:

- A telepítési, összeszerelési és karbantartási munkákat csak szakképzett személyzet végezheti.
- A telepítő személyzet kötelessége, hogy a termék összeszerelése, telepítése és üzembe helyezése során betartsa az összes vonatkozó biztonsági előírást.
- Kerülni kell az elektromos feszültséggel való érintkezést. Minden műveletet úgy kell elvégezni, hogy előzetesen a fénypontot le kell választani a hálózatról.
- A telepítő személyzet és a felhasználó köteles betartani a hatályos balesetvédelmi előírásokat.
- Semmilyen műveletet ne végezzen a gépen nedves lábakkal.
- Ha a lámpatest hajlékony kábele vagy zsinórja megsérül, a kockázatok elkerülése érdekében azt kizárólag a gyártó, annak szerveze vagy azzal egyenértékű szakképzett személy cserélheti ki.
- A termék bármilyen módosításához a gyártó előzetes hozzájárulása szükséges.
- A gyártó nem vállal felelősséget a nem engedélyezett pótalkatrészek használatából eredő károkat vagy meghibásodásokat.
- Az IEC / HD 60364-7-702 szabványok betartása kötelező: A különleges létesítményekre és helyszínekre vonatkozó szabályok. Medencék és szőkőkutak.
- A LumiPlus FlexiMini tervezése szerint **KIZÁRÓLAG BIZTONSÁGI TRANSZFORMÁTOR** segítségével működik.
- A gyermekeket felügyelni kell, hogy ne játsszanak a medence felszerelésével.
- A kivetítők tisztítását és karbantartását gyermekek nem végezhetik.
- A LumiPlus FlexiMini ellenáll a következőkben ismertetett vízkezeléseknek, amennyiben a leírt koncentrációs értékeket nem lépi túl:

KEZELÉS TÍPUSA	A VÍZBEN LÉVŐ KONCENTRÁCIÓ
Klór	2 mg / l
Bróm	5 mg/l
Sóelektrolízis (Na Cl)	6 g/l

Figyelem: a medencevíz pH-értékének mindig 7,2 és 7,6 között kell lennie.

2. A CSOMAGOLÁS TARTALMA:

- 1 LumiPlus FlexiMini fénypont (tartalmaz: 2 kábelrögzítő csavar, 1 kábeltömítés, 1 alátét, 1 alátét és 1 kábel dugó)
- 2,5 méter hosszú kábel H07RN8-F 2 x 1mm²
- Jótállási tájékoztató
- Használati utasítás

3. ÁLTALÁNOS JELLEMZŐK:

- A fénypont felszerelésének befejezéséhez a LumiPlus FlexiMini lámpatesthez a következő trimkódok és a rögzítők egyikét kell megvásárolni: 74392, 74393, 74394 o 74395. Lásd a vonatkozó kézikönyvet.
- Megfelel a nemzetközi lámpabiztonsági szabványoknak, különösen az EN 60598-2-18 szabványnak: LÁMPATESTEK 2. RÉSZ: KÜLÖNLEGES KÖVETELMÉNYEK 18. SZAKASZ ÚSZMEDENCÉKHEZ ÉS HASONLÓ ALKALMAZÁSOKHOZ HASZNÁLT LÁMPATESTEK.
- A gyártó nem vállal felelősséget olyan hibákért, amelyeket a nem megfelelő kezelés, a nem megfelelő telepítés vagy az elektromos alkatrészek nem a gyártó telephelyén végzett beépítése okoz.
- A fénypont csak teljesen vízbe merülve működik.
- A lámpatest fényforrása nem cserélhető, és ha a fényforrás eléri élettartama végét, a teljes lámpatestet ki kell cserélni.
- A fénypont belsejébe benyúlni szigorúan tilos. A készülék módosítása esetén a jótállás érvényét veszti.
- Üzemi vízhőmérséklet: Minimum 5 °C - Maximum 40°C.
- Maximális telepítési mélység: 2 méterrel (0,4 és 0,7 méter között ajánlott) a vízfelszín felett. Védelmi fokozat IPX8 2m.

4. ELEKTROMOS TELEPÍTÉS (lásd a 69-70. oldalt):

- A telepítőszemélyzet felelőssége a kábel foglalat által védett csatlakozóterület tömítettségének biztosítása.
 - A biztonsági transzformátor kapacitás kiszámításához a teljes csatlakoztatott terhelést 30%-kal kell növelni.
 - Javasoljuk az AstralPool víz alatti csatlakozó készlet (kód: 32803) használatát abban az esetben, ha a mellékelt kábelt meg kell hosszabbítani (max. 2x6mm² H07RN8-F)
 - Ha nem a fényponthez mellékelt kábelt használja, akkor a következő szempontokat vegye figyelembe:
 - A minimális keresztmetszet, amelyet a kábelvezető tömítés megenged, 2x1 mm² H07RN8-F, a maximális keresztmetszet pedig 2x1,5 mm² H07RN8-F.
 - A telepítőszemélyzet felelőssége a szükséges kábelkeresztmetszet kiszámítása, figyelembe véve a teljes terhelést, a kábel hosszát és a hatályos előírások szerint megengedett maximális feszültségesezt, annak érdekében, hogy a 12Vac elérje a világítási pontot.
- A szükséges kábelkeresztmetszetet lásd a táblázatokban a reflektor modellje, a telepítés típusa és a kábel hossza szerint.
- A kivetítő tápegységének nincs polarítása.

5. A KÁBEL ÉS A HOSSZABBÍTÓ KÁBELEK BESZERELÉSE:

A kábelcsikozás méretei nagyon fontosak a termék tömörségének fenntartásához.

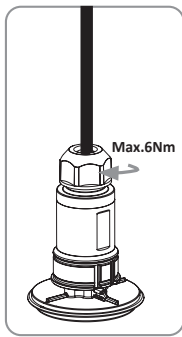
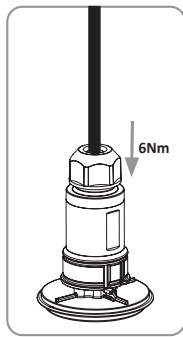
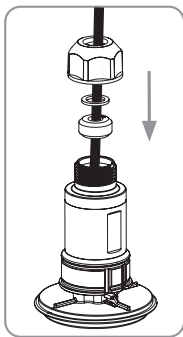
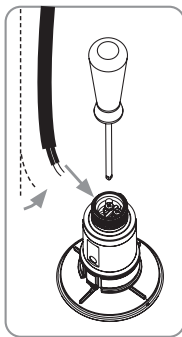
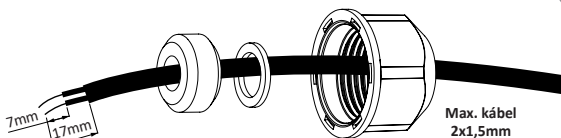

6. KARBANTARTÁS:

A termék nem igényel semmiféle karbantartást. Amennyiben azt észleli, hogy nem működik megfelelően, kérjük, forduljon ügyfélszolgálatunkhoz.

7. VEZÉRLŐRENDSZEREK:

Az egyszínű (monocolor) modellek nem igényelnek vezérlést. A be- és kikapcsolás külső kapcsolóval végezhető.

Az RGB modellek a megvásárolt vezérlő típusától függően kétféle üzemmóddal rendelkeznek:

- 12 szín, 8 szekvencia és 8 sebességű szekvenciaváltás. Vezérlők: LumiPlus Top (27818 + 41988), LumiPlus WiFi Access Point (59132) vagy LumiPlus ModBUS (57435). Lásd a vonatkozó kézikönyvet.
- 7 szín és 7 sorozat. Controlador LumiPlus Eco (32458). Lásd a vonatkozó kézikönyveket.



ЗАБЕЛЕЖКА: Настоящото ръководство с инструкции съдържа основна информация по отношение на мерките за безопасност, които да бъдат приложени при монтаж и експлоатация на продукта за първи път или при извършването на свързани с него дейности по поддръжка. Поради тази причина, инструкциите трябва да бъдат прочетени внимателно както от сервизния инженер, така и от потребителя, преди предприемането на дейности по монтаж и въвеждане в експлоатация. Съхранявайте това ръководство за бъдеща справка по отношение на работата на продукта. Това ръководство може да бъде прочетено и изтеглено от уеб страницата на адрес www.astralpool.com.

1. ПРЕДУПРЕЖДЕНИЯ ЗА БЕЗОПАСНОСТ

- Дейностите по монтаж, сглобяване и поддръжка трябва да се извършват от квалифициран сервизен инженер.
- Сервизният инженер трябва да спазва всички изисквания на приложимите разпоредби за здраве и безопасност по време на сглобяване, монтаж и въвеждане в експлоатация на продукта.
- Трябва да се избягва контакта с електрически ток. При работа по осветителното тяло, то трябва да бъде изключено от основното електрозахранване.
- Сервизният инженер и потребителят трябва да спазват всички регламенти, свързани с предотвратяване на опасностите.
- Не работете с осветителното тяло с мокри крака.
- Ако кабелът или проводниците на това осветително тяло се повредят, те могат да бъдат заменени само от производителя или негови сервизни инженери, или от лице с подходяща квалификация за цел избягването на инциденти.
- Всички модификации на продукта изискват предварителното съгласие на производителя.
- Производителят не поема отговорност за щети или неизправности, предизвикани от използването на неодобрен резервни части.
- Монтажът трябва да отговаря на стандартите на IEC/HD 60364-7-702: Изисквания за уредби и места със специално предназначение. Плувни басейни и фонтани.
- Проекторът LumiPlus FlexiMini е проектиран **ДА РАБОТИ САМО С ПРЕДПАЗЕН ТРАНСФОРМАТОР**.
- Децата трябва да бъдат надзиравани, за да се гарантира, че те не си играят с оборудването на басейна.
- Проекторите не трябва да се почистват или поддържат от деца.
- LumiPlus FlexiMini е устойчиво на описаните по-долу методи за обработка на водата, ако стойностите на концентрацията не надвишават дадените стойности:

МЕТОД НА ОБРАБОТКА	КОНЦЕНТРАЦИЯ ВЪВ ВОДАТА
Хлор	2 mg /l
Бром	5 mg/l
Солен хлоринатор (NaCl)	6 g/l

Забележка: Стойността на рН на водата на басейна трябва винаги да бъде между 7,2 и 7,6.

2. СЪДЪРЖАНИЕ НА ОПАКОВКАТА

- 1 осветително тяло LumiPlus FlexiMini (включва: 2 винта за прикрепяне на кабел, 1 свързващ елемент за кабел, 1 шайба на щуцер и 1 капак на щуцер)
- 2,5 метра кабел 2 x 1 мм2 H07RN8-F
- Гаранционна брошура
- Ръководство с инструкции

3. ОБЩИ ХАРАКТЕРИСТИКИ

- За да можете да монтирате осветителното тяло, трябва да закупите лицева рамка с някой от следните продуктови кодове и LumiPlus FlexiMini фиксатор: 74392, 74393, 74394 или 74395. Вижте съответното ръководство.
- Осветителното тяло отговаря на международните стандарти за безопасност на осветителни тела, в частност, на стандарт EN 60598-2-18: ОСВЕТИТЕЛИ - ЧАСТ 2: СПЕЦИФИЧНИ ИЗИСКВАНИЯ. РАЗДЕЛ 18: ОСВЕТИТЕЛИ ЗА ПЛУВНИ БАСЕЙНИ И ПОДОБНИ ПРИЛОЖЕНИЯ.
- Производителят не носи отговорност за щети, предизвикани от неправилно боравене, лош монтаж или добавяне на електрически компоненти, които не са произведени от него.
- Осветителното тяло работи само ако е потопено изцяло във вода.
- Източникът на светлина на това осветително тяло не може да бъде заменен. Когато източникът на светлина достигне до края на своя експлоатационен живот, трябва да бъде сменено цялото осветително тяло.
- Изрично се забранява достъпа до вътрешността на осветителното тяло. Ако това бъде направено, неговата гаранция се анулира.
- Работна температура на водата: Минимум 5 °C - Максимум 40 °C.
- Максимална дълбочина на монтаж: 2 метра (препоръчва се дълбочина между 0,4 и 0,7 метра) от повърхността на водата. Клас на защита IPX8.

4. ЕЛЕКТРИЧЕСКО СВЪРЗВАНЕ (вижте страници 69–70)

- Сервизният инженер трябва да гарантира, че зоната около конекторите, защитени от кабелния щуцер, е водонепроницаема.
- Капацитетът на предпазния трансформатор трябва да се изчисли, като се има предвид, че защитата трябва да надвишава общия свързан товар с 30%.
- Препоръчваме използването на подводния набор за свързване на AstralPool (код 32803), в случай че е необходимо удължение на предоставения кабел (макс. 2 x 6 мм² H07RN8-F).
- Ако предоставеният с осветителното тяло кабел няма да бъде използван, следните точки трябва да бъдат взети предвид:
 - Минималното сечение на кабела, който може да бъде прекаран през щуцера е 2 x 1 мм² H07RN8-F, а максималното сечение е 2 x 1,5 мм² H07RN8-F.
 - Сервизният инженер трябва да изчисли необходимото напречно сечение на кабела, на базата на общия товар, дължината на кабела и максималното понижаване на напрежението, разрешено от законодателството в сила, за да се гарантира, че осветителното тяло получава захранване от 12 V AC. Вижте таблици с напречни сечения на кабелите в съответствие с типа на осветителното тяло, типа на монтаж и дължината на кабела.
- Електрозахранването на осветителното тяло няма поляритет.

5. СГЛОБЯВАНЕ НА КАБЕЛ И КАБЕЛЕН ЩУЦЕР:

Дължината на оголяване на кабела е изключително важна, за да бъде продукта водонепроницаем.

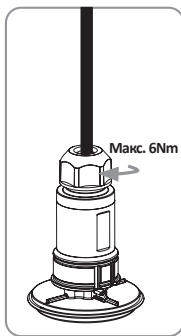
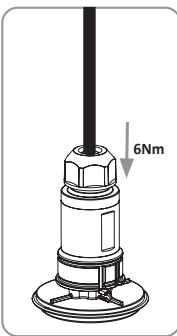
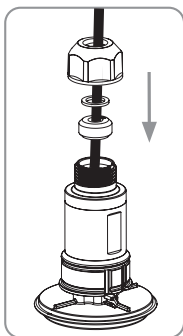
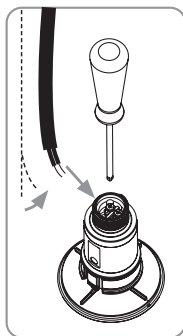
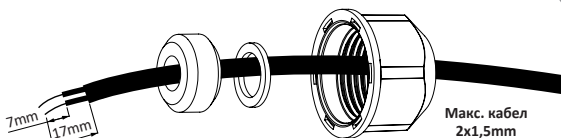

6. ПОДДРЪЖКА:

Този продукт не изисква никаква поддръжка. Ако забележите, че той не работи правилно, моля, свържете се с нашия отдел за обслужване на клиенти.

7. КОНТРОЛНИ СИСТЕМИ:

Монохромните модели не се нуждаят от контролна система. Те могат да се включват и изключват чрез външен превключвател.

RGB моделите са с два режима на работа, в зависимост от типа на закупената контролна система:

- 12 цвята, 8 последователности и 8 скорости на промяна на последователност. Контролери: LumiPlus Top (27818 + 41988), LumiPlus WiFi точка за достъп (59132) или LumiPlus ModBUS (57435). Вижте съответното ръководство.
- 7 цвята и 7 последователности. Контролер LumiPlus Eco (32458). Вижте съответното ръководство.



DŮLEŽITÉ: Návod na obsluhu, ktorý máte v rukách, obsahuje základné informácie o bezpečnostných opatreniach, na ktoré je potrebné myslieť pri inštalácii, údržbe a spúšťaní výrobku do prevádzky. Z tohto dôvodu je nevyhnutné, aby si inštalatér aj používateľ pozorne prečítali pokyny predtým, ako pristúpia k montáži a uvedeniu do prevádzky.

Tento návod si uschovajte na účely budúceho použitia výrobku. Tento návod si môžete prečítať a stiahnuť z webovej stránky www.astralpool.com

1. BEZPEČNOSTNÉ UPOZORNENIA:

- Inštalčné, montážne a údržbárske práce môžu vykonávať len kvalifikovaní pracovníci.
- Pri montáži, inštalácii a spúšťaní výrobku do prevádzky je povinnosťou inštalátora dodržiavať všetky aktuálne právoplatné bezpečnostné predpisy.
- Treba sa vyhnúť kontaktu s elektrickým napätím. Akákoľvek manipulácia sa smie vykonať, len ak je bodové svietidlo odpojené od siete.
- Montér a používateľ musia vždy dodržiavať aktuálne predpisy týkajúce sa prevencie úrazov.
- Nemanipulujte s mokkými nohami.
- Ak dôjde k poškodeniu ohybného kábla alebo kábla tohto svietidla, môže ho vymeniť len výrobca alebo jeho technická služba, prípadne osoba s rovnocennou kvalifikáciou, aby sa predišlo akémukoľvek nebezpečenstvu.
- Akákoľvek úprava tohto výrobku si vyžaduje predchádzajúci súhlas výrobcu.
- Výrobca nezodpovedá za poškodenie alebo poruchu spôsobenú použitím neautorizovaných dielov.
- Musia sa spĺňať normy IEC / HD 60364-7-702: Pravidlá pre zariadenia a osobitné miesta. Bazény a fontány.
- LumiPlus FlexiMini je navrhnutý tak, ABY FUNGOVAL LEN SPOLU S BEZPEČNOSTNÝM TRANSFORMÁTOROM.
- Deti musia byť pod dozorom, aby sa zabezpečilo, že sa nebudú hrať s bazénovým vybavením.
- Deti nesmú vykonávať čistenie a údržbu projektorov.
- LumiPlus FlexiMini je odolné voči nasledujúcim úpravám vody, pokiaľ nie sú prekročené uvedené hodnoty koncentrácie:

DRUH OŠETRENIA	KONCENTRÁCIA VO VODE
Chlór	2 mg /l
Bróm	5 mg/l
Elektrolýza soli (NaCl)	6 g/l

Pozor: pH vody v bazéne musí byť vždy medzi 7,2 a 7,6.

2. OBSAH BALENIA:

- 1 bodové svietidlo LumiPlus FlexiMini (obsahuje: 2 skrutky na upevnenie kábla, 1 tesnenie kábla 1 podložka a 1 kryt vývodky)
- 2,5 metra kábla 2 x 1 mm² H07RN8-F
- Záručný list
- Návod na používanie

3. VŠEOBECNÁ CHARAKTERISTIKA:

- Na dokončenie inštalácie bodového svietidla je potrebné získať jeden z nasledujúcich kódov dekoratívnych prvkov plus upevnenie pre LumiPlus FlexiMini: 74392, 74393, 74394 alebo 74395. Viď príslušný návod.
- Vyhovuje medzinárodným normám bezpečnosti osvetlenia, najmä norme EN 60598-2-18: SVIETIDLA ČASŤ 2: OSOBITNÉ POŽIADAVKY ČASŤ 18 OSVETLENIE BAZÉNOV A PODOBNÉ POUŽITIA.
- Výrobca nezodpovedá za chyby spôsobené nesprávnou manipuláciou, inštaláciou alebo zabudovaním elektrických komponentov, ktoré neboli vykonané v jeho zariadeniach.
- Bodové svietidlo môže fungovať iba úplne ponorené vo vode.
- Zdroj tohto svietidla nie je vymeniteľný, keď svetelný zdroj doslúži, musíte vymeniť celé svietidlo.
- Je úplne zakázaný prístup do vnútra svetelného bodu. V prípade manipulácie záruka zanikne.
- Pracovná teplota vody: Minimálne 5°C - Maximálne 40°.
- Maximálna hĺbka inštalácie: 2 metre (odporúča sa od 0,4 do 0,7 metrov) od hladiny vody. Stupeň ochrany IPX8 2m.

4. ELEKTRICKÁ INŠTALÁCIA (Pozri strany 69-70):

- Je zodpovednosťou inštalátora, aby zabezpečil dostatočnú tesnosť oblasti konektorov chránenej káblou priechodkou.
- Kapacita bezpečnostného transformátora sa musí vypočítať s ohľadom na to, že celková pripojená záťaž musí byť predimenzovaná o 30%.
- V prípade, že je potrebné predĺžiť priložený kábel (max. 2x6mm² H07RN8-F), odporúčame použiť súpravu určenú na pripojenie pod vodou AstralPool, kód 32803.
- V prípade, že sa kábel dodaný s bodovým svietidlom nepoužije, je potrebné vziať do úvahy nasledujúce skutočnosti:
 - Minimálny povolený prierez káblovej priechodky je 2x1 mm² H07RN8-F a maximálny je 2x1,5 mm² H07RN8-F.
 - Montér musí vypočítať potrebný prierez kábla berúc do úvahy celkové zaťaženie, dĺžku kábla a maximálny povolený pokles napätia podľa platných predpisov, aby sa zabezpečilo, že do bodového svietidla došlo 12 Vac. Potrebný prierez kábla si pozrite v tabuľkách podľa modelu, typu inštalácie a dĺžky kábla.
- Napájanie projektora nemá žiadnu polaritu.

5. MONTÁŽ KÁBLA A VÝVODKY:

Aby sa dosiahla tesnosť výrobnku, je dôležité zachovať rozmery na odizolovanie káblov

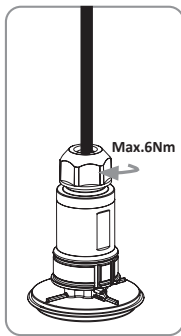
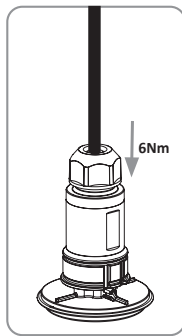
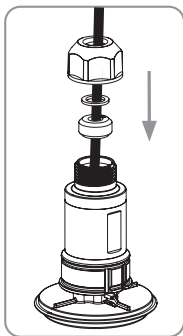
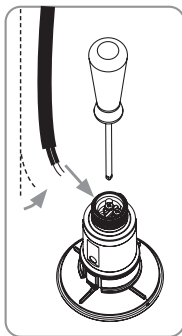
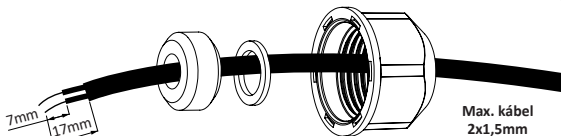

6. ÚDRŽBA:

Výrobok nevyžaduje žiadnu údržbu, ak zistíte, že nefunguje správne, kontaktujte naše oddelenie služieb zákazníkom.

7. OVLÁDACIE SYSTÉMY:

Jednofarebné modely nevyžadujú žiadnu ovládanie. Zapínanie a vypínanie je možné pomocou externého spínača.

Modely RGB majú dva prevádzkové režimy v závislosti od typu zakúpeného ovládania:

- 12 farieb, 8 sekvencií a 8 rýchlostí zmeny sekvencií. Ovládače: LumiPlus Top (27818 + 41988), LumiPlus WiFi Access Point (59132) alebo LumiPlus ModBUS (57435). Viď príslušný manuál.
- 7 farieb a 7 sekvencií. Ovládač LumiPlus Eco (32458). Pozrite si príslušný návod.



NAPOMENA: Ovaj korisnički priručnik sadrži neophodne informacije o sigurnosnim mjerama koje je potrebno provoditi pri postavljanju proizvoda, upravljanju njime po prvi put ili održavanju proizvoda. Zato i servisni inženjer i korisnik moraju pažljivo pročitati upute prije postavljanja i pokretanja proizvoda.

Zadržite priručnik za buduću referencu o tome kako ovaj proizvod radi. Ovaj se priručnik može pročitati i preuzeti na našem web-mjestu www.astralpool.com

1. UPOZORENJA O SIGURNOSTI

- Postavljanje, sastavljanje i održavanje mora obaviti kvalificirani servisni inženjer.
- Servisni inženjer mora ispuniti sve primjenjive propise za zdravlje i sigurnost tijekom sastavljanja, postavljanja i pokretanja proizvoda.
- Potrebno je izbjegavati sav kontakt s električnom strujom. Kad god se rukuje reflektorom, potrebno ga je isključiti iz napajanja.
- Servisni inženjer i korisnik moraju se pridržavati svih primjenjivih propisa o sprječavanju nesreće.
- Nemojte upotrebljavati proizvod kada su vam stopala mokra.
- Ako kabel ili ožičenje ove svjetiljke postane oštećeno, može ih zamijeniti samo proizvođač ili servisni inženjer ili osoba sa sličnim kvalifikacijama kako bi se izbjegle nesreće.
- Za bilo koje izmjene proizvoda potreban je prethodni pristanak proizvođača.
- Proizvođač ne prihvaća odgovornost za štetu ili kvar nastao upotrebom neovlaštenih rezervnih dijelova.
- Postavljanje mora biti u skladu sa standardima IEC/HD 60364-7-702: Zahtjevi za posebno postavljanje ili lokacije. Bazen i fontane.
- Projektor LumiPlus FlexiMini izrađen je za RAD SAMO SA SIGURNOSNIM TRANSFORMATOROM.
- Djeca moraju biti pod nadzorom da bi se osiguralo da se ne igraju s opremom bazena.
- Djeca ne smiju čistiti ni održavati projektor.
- LumiPlus FlexiMini otporan je na sredstva za pročišćavanje vode kao što je opisano u nastavku, pod uvjetom da vrijednosti koncentracije ne prelaze navedene:

VRSTA SREDSTVA	KONCENTRACIJA U VODI
Klor	2 mg /l
Brom	5 mg/l
Solni klorinator (NaCl)	6 g/l

Napomena: pH bazenske vode uvijek mora biti između 7,2 i 7,6.

2. SADRŽAJ PAKIRANJA

- 1 reflektor LumiPlus FlexiMini (uključuje: 2 vijka za pričvršćivanje kabela, 1 spoj kabela, 1 podložna pločica kabelaške uvodnice i 1 poklopac kabelaške uvodnice)
- 2,5 metara 2 x 1 mm² H07RN8-F kabel
- Knjižica s jamstvom
- Korisnički priručnik

3. OPĆE KARAKTERISTIKE

- Da bi se dovršilo postavljanje reflektora, potrebno je kupiti jednu od prednjih ploča sa sljedećom šifrom te spojku LumiPlus FlexiMini: 74392, 74393, 74394 ili 74395. Pogledajte odgovarajući priručnik.
- U skladu je s međunarodnim sigurnosnim standardima za osvjjetljenja, točnije sa standardom EN 60598-2-18: SVJETILJKE – 2. DIO: POSEBNI ZAHTJEVI. 18. ODJELJAK: SVJETILJKE ZA BAZENE I ZA SLIČNE PRIMJENE.
- Proizvođač neće biti odgovoran za štetu uzrokovanu neispravnim rukovanjem, lošim postavljanjem ili davanjem električnih komponenti koje nije proizveo.
- Reflektor radi samo ako je u potpunosti uronjen u vodu.
- Izvor svjetla ove svjetiljke nije zamjenjiv. Kada izvor svjetla dosegne svoj vijek trajanja, potrebno je zamijeniti cijelu svjetiljku.
- Pristup unutrašnjosti reflektora u potpunosti je zabranjen. Ako se manipulira svjetiljkom, jamstvo više neće vrijediti.
- Radna temperatura vode: Minimum 5 °C – Maksimum 40 °C.
- Maksimalna dubina postavljanja: 2 metra (preporučuje se između 0,4 i 0,7 metara) od površine vode. Stupanj zaštite IPX8.

4. ELEKTRIČNO OŽIČENJE (pogledajte stranice 69. – 70.)

- Servisni inženjer odgovoran je za osiguranje da je područje oko priključaka zaštićenih kablom uvodnicom vodonepropusno.
 - Kapacitet sigurnosnog transformatora potrebno je izračunati na temelju toga da ukupno povezano opterećenje mora biti preskalirano za 30 %.
 - Preporučujemo upotrebu podvodnog kompleta za povezivanje AstralPool (šire 32803) ako je potrebno produžiti isporučeni kabl (maks. 2 x 6 mm² H07RN8-F).
 - Ako se kabl isporučen s reflektorom ne upotrebljava, potrebno je uzeti u obzir sljedeće:
 - Minimalni poprečni presjek kabela koji se može provući kroz kablomsku uvodnicu je 2 x 1 mm² H07RN8-F, a maksimalni 2 x 1,5 mm² H07RN8-F.
 - Odgovornost je servisnog inženjera da izračuna potreban poprečni presjek kabela na temelju ukupnog opterećenja, dužine kabela i maksimalnog pada napona koji je dopušten kako bi se osiguralo da se reflektor napaja naponom od 12 V AC.
- Pogledajte tablice poprečnog presjeka kabela prema reflektoru, vrsti postavljanja i dužini kabela.
- Napajanje projektora nema polaritet.

5. SKLOP KABELA I KABELSKJE UVODNICE:

Dužina neizoliranog kabela veoma je važna za održavanje vodonepropusnosti proizvoda.

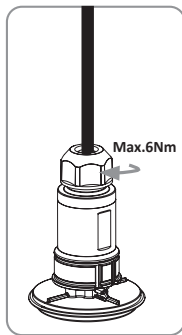
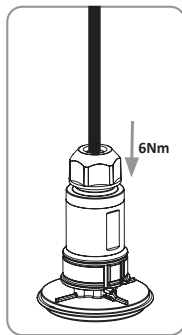
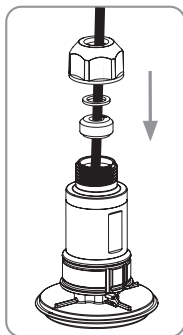
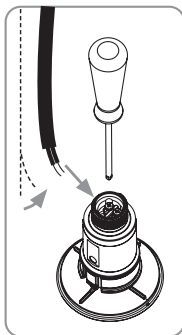
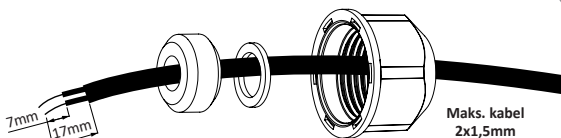

6. ODRŽAVANJE:

Ovaj proizvod ne zahtijeva održavanje. Ako primijetite da ne radi ispravno, obratite se našem odjelu za korisničku podršku.

7. SUSTAVI ZA UPRAVLJANJE:

Monokromni modeli ne trebaju sustav za upravljanje. Može se uključiti i isključiti s pomoću vanjskog prekidača.

RGB modeli imaju dva načina upravljanja ovisno o vrsti kupljenog sustava za upravljanje:

- 12 boja, 8 sekvenci i 8 brzina promjene sekvenci. Upravljači: LumiPlus Top (27818 + 41988), LumiPlus WiFi Access Point (59132) ili LumiPlus ModBUS (57435). Pogledajte odgovarajući priručnik.
- 7 boja i 7 sekvenci. LumiPlus Eco Controller (32458). Pogledajte odgovarajući priručnik.



IMPORTANT: Acest manual de instrucțiuni conține informații esențiale despre măsurile de siguranță care trebuie respectate în timpul instalării, întreținerii și punerii în funcțiune a produsului. Prin urmare, este esențial ca atât instalatorul, cât și utilizatorul să citească cu atenție instrucțiunile înainte de instalare și punerea în funcțiune.

Păstrați acest manual pentru a-l consulta în viitor cu privire la funcționarea acestui produs. Acest manual poate fi citit și descărcat de pe site-ul web www.astralpool.com

1. ATENȚIONĂRI PRIVIND SIGURANȚA

- Operațiile de instalare, montare și întreținere trebuie efectuate de personal autorizat.
- Instalatorul are obligația de a respecta toate normele de siguranță aplicabile în timpul montării, instalării și punerii în funcțiune a produsului.
- Trebuie evitat contactul cu curentul electric. Orice manipulare trebuie efectuată cu spotul deconectat de la rețeaua electrică.
- Instalatorul și utilizatorul trebuie să respecte reglementările în vigoare privind prevenirea accidentelor.
- Nu manipulați cu picioarele ude.
- În cazul în care cablul flexibil sau cordonul electric al acestui corp de iluminat este deteriorat, trebuie înlocuit numai de către producător sau de către reprezentantul său de service sau de către personal autorizat echivalent, pentru evitarea oricărui risc.
- Orice modificare a produsului necesită acordul prealabil al producătorului.
- Producătorul nu este răspunzător pentru daunele sau defecțiunile provocate de utilizarea unor piese de schimb neautorizate.
- Trebuie respectate standardele IEC / HD 60364-7-702: Reglementări pentru instalații și amplasamente speciale. Piscine și alte bazine
- LumiPlus FlexiMini este proiectat SĂ FUNCȚIONEZE NUMAI CU UN TRANSFORMATOR DE SIGURANȚĂ.
- Copiii trebuie supravegheați pentru a se asigura că nu se joacă cu echipamentul piscinei.
- A nu se efectua curățarea și întreținerea proiectoarelor de către copii.
- LumiPlus FlexiMini este rezistent la următoarele tratamente ale apei, cu condiția să nu fie depășite valorile de concentrație indicate:

TIP DE TRATAMENT	CONCENTRAȚIA ÎN APĂ
Clor	2 mg / l
Brom	5 mg/l
Electroliza sării (Na Cl)	6 g/l

Atenție: pH-ul apei din piscină trebuie să fie întotdeauna cuprins între 7,2 și 7,6.

2. CONȚINUTUL AMBALAJULUI:

- 1 spot luminos LumiPlus FlexiMini (include: 2 șuruburi pentru fixarea cablului, 1 garnitură pentru cablu, 1 șaibă și 1 capac presetupă)
- •2,5 metri de cablu H07RN8-F 2 x 1mm²
- Pliant pentru garanție
- Manual de instrucțiuni

3. CARACTERISTICI GENERALE:

- Pentru a realiza instalarea spotului luminos, este necesar să achiziționați unul dintre următoarele coduri ornamente plus dispozitivul de fixare pentru LumiPlus FlexiMini: 74392, 74393, 74394 sau 74395. Consultați manualul corespunzător.
- Respectă standardele internaționale de siguranță privind corpurile de iluminat, în special standardul EN 60598-2-18: CORPURI DE ILUMINAT. PARTEA 2: CONDIȚII SPECIALE. SECȚIUNEA 18: CORPURI DE ILUMINAT PENTRU PISCINE ȘI UTILIZĂRI SIMILARE
- Producătorul nu este răspunzător pentru niciun defect provocat de manipularea, instalarea sau încorporarea necorespunzătoare a componentelor electrice care nu au fost efectuate la sediul producătorului.
- Spotul luminos poate funcționa numai dacă este complet scufundat în apă.
- Sursa de lumină a acestui corp de iluminat nu poate fi înlocuită; atunci când sursa de lumină ajunge la sfârșitul duratei sale de viață, întregul corp de iluminat trebuie înlocuit.
- Este strict interzisă accesarea interiorului spotului luminos. În caz de manipulare, va fi anulată garanția.
- Temperatura apei pentru funcționare: Minim 5°C - Maxim 40°C.
- Adâncimea maximă de instalare: 2 metri (recomandat între 0,4 și 0,7 metri) de la suprafața apei. Grad de protecție IPX8 2m.

4. INSTALAȚIA ELECTRICĂ:

- Este responsabilitatea instalatorului să asigure etanșeitatea zonei conexiunilor protejată de presetupă.
 - Capacitatea transformatorului de siguranță trebuie calculată ținând cont de faptul că trebuie supradimensionată cu 30% sarcina totală conectată.
 - Vă recomandăm să folosiți kitul de conectare subacvatică AstralPool, cod 32803, în cazul în care este necesară prelungirea cablului inclus (max. 2x6mm² H07RN8-F)
 - În cazul în care nu se utilizează cablul furnizat împreună cu spotul luminos, trebuie să se țină seama de următoarele considerații:
 - Secțiunea transversală minimă admisă de presetupă este de 2x1,5 mm² H07RN8-F, iar cea maximă este de 2x1,5 mm² H07RN8-F.
 - Este responsabilitatea instalatorului să calculeze secțiunea transversală necesară a cablului, ținând cont de sarcina totală, de lungimea cablului și de căderea maximă de tensiune permisă, în conformitate cu reglementările în vigoare, pentru a se asigura că ajung la spot 12 V c.a.
- Vă rugăm să consultați tabelele privind secțiunea transversală necesară a cablului în funcție de modelul de proiector, tipul instalației și lungimea cablului.
- Alimentarea proiectorului nu are polaritate.

5. MONTAREA CABLULUI ȘI A PRESETUPEI:

Măsurătorile de dezizolare pentru cablu sunt foarte importante pentru a menține etanșeitatea produsului

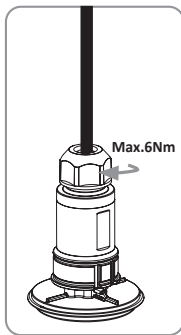
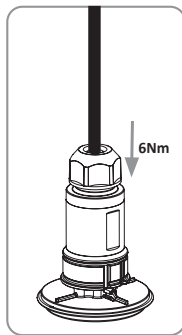
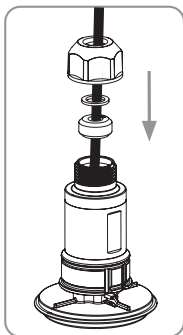
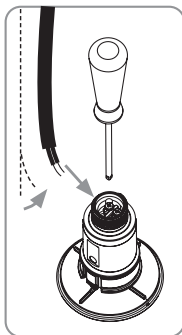
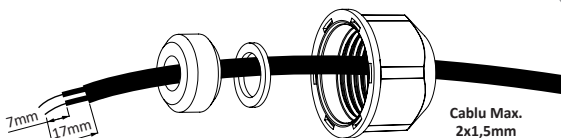

6. ÎNȚREȚINERE:

Produsul nu necesită niciun fel de întreținere, dacă observați că nu funcționează corect, vă rugăm să contactați departamentul nostru de servicii pentru clienți.

7. SISTEMUL DE CONTROL:

Modelele cu o singură culoare nu necesită niciun fel de control. Aprinderea și stingerea se poate face prin intermediul unui comutator extern.

Modelele RGB sunt prevăzute cu două moduri de funcționare, în funcție de tipul de controler achiziționat:

- 12 culori, 8 secvențe și 8 viteze de modificare a secvenței. Controlere: LumiPlus Top (27818 + 41988), LumiPlus WiFi Access Point (59132) sau LumiPlus ModBUS (57435). Consultați manualul corespunzător.
- 7 culori și 7 secvențe. Controler LumiPlus Eco (32458). Consultați manualul corespunzător.



НАПОМЕНА: Овај кориснички приручник садржи основне информације о безбедносним мерама које треба предузети када се производ монтира, први пут користи или када се на њему обављају радови одржавања. Због тога и сервисер и корисник морају пажљиво да прочитају упутство пре почетка монтирања и пуштања у рад.
 Сачувајте ово упутство за будућу употребу да бисте видели све информације о томе како овај производ функционише. Овај приручник можете прочитати и преузети са веб- сајта www.astralpool.com.

1. БЕЗБЕДНОСНА УПОЗОРЕЊА

- Монтирање, склапање и одржавање производа мора да изводи квалификовани сервисни инжењер.
- Сервисни инжењер мора да испуни све важеће здравствене и безбедносне прописе током монтирања, склапања и пуштања производа у рад.
- Мора се избегавати сваки контакт са струјом. При сваком руковању рефлектором, рефлектор мора да се искључи из електричног напајања.
- Сервисни инжењер и корисник морају да се придржавају свих важећих прописа о спречавању опасности.
- Немојте руковати производом када су стопала влажна.
- Уколико дође до оштећења кабла или жица светиљке, може их заменити само произвођач или један од његових сервисних инжењера или особа са сличном квалификацијом да би се избегли несрећни случајеви.
- За било какве модификације производа потребна је претходна сагласност произвођача.
- Произвођач не прихвата никакву одговорност за било какво оштећење или квар узрокован коришћењем неовлашћених резервних делова.
- Монтирање производа мора да буде усклађено са стандардом IEC/HD 60364-7-702: Захтеви за посебна монтирања или локације. Базени и фонтане.
- Пројектор LumiPlus FlexiMini дизајниран је **ДА РАДИ САМО СА БЕЗБЕДНОСНИМ ТРАНСФОРМАТОРОМ**.
- Деца морају да буду под надзором како би се осигурало да се не играју опремом у базену.
- Деца не смеју да чисте или одржавају пројекторе.
- Пројектор LumiPlus FlexiMini је отпоран на водено окружење које је описано у наставку, под условом да вредности концентрације у води не прелазе следеће:

ВРСТА ВОДЕНОГ ОКРУЖЕЊА	КОНЦЕНТРАЦИЈА У ВОДИ
Хлор	2 mg /l
Бром	5 mg/l
Слано хлорисање (NaCl)	6 g/l

Напомена: pH вредност воде у базену увек мора да буде између 7,2 и 7,6.

2. САДРЖАЈ ПАКОВАЊА

- 1 рефлектор LumiPlus FlexiMini (садржи: 2 завртња за причвршћивање каблова, 1 разделник каблова, 1 подлошку за уводници кабла и 1 поклопац за уводницу кабла)
- 2,5 m кабла 2 x 1 mm² H07RN8-F
- Брошуру са гаранцијом
- Упутство за употребу

3. ОПШТЕ КАРАКТЕРИСТИКЕ

- Да бисте завршили монтирање рефлектора, морате набавити и једну од предњих плоча са следећим шифрама и причвршћивачем LumiPlus FlexiMini: 74392, 74393, 74394 или 74395. Погледајте одговарајући приручник.
- Усклађен је са међународним стандардима за безбедност осветљења, а нарочито са стандардом EN 60598-2-18: СВЕТИЉКЕ – 2. ДЕО: ПОСЕБНИ ЗАХТЕВИ. ОДЕЉАК 18: СВЕТИЉКЕ ЗА БАЗЕНЕ И СЛИЧНЕ ПРИМЕНЕ.
- Произвођач се не може сматрати одговорним за било какву штету узроковану неадекватним руковањем, неисправним монтирањем или додавањем електричне компоненте коју произвођач није направио.
- Рефлектор ради само уколико је у потпуности потопљен у воду.
- Извор светлости ове светиљке не може да се замени. Када извор светлости достигне крај свог радног века, мора да се замени целокупна светиљка.
- Приступ унутрашњости рефлектора је потпуно забрањен. Уколико се приступи унутрашњости, рефлектор више неће бити покривен гаранцијом.
- Радна температура воде: минимално 5 °C – максимално 40 °C.
- Максимална дубина монтирања: 2 метра (препоручује се између 0,4 и 0,7 м) од површине воде. Степен заштите IPX8.

4. ЕЛЕКТРИЧНО ОЖИЧЕЊЕ (видети стр. 69–70)

- Сервисни инжењер мора да обезбеди да област око конектора који су заштићени уводницом кабла буде водонепропусна.
 - Капацитет безбедносног трансформатора мора да се израчуна тако да укупно прикључно оптерећење буде увећано за 30%.
 - Уколико је потребно продужити приложени кабл (макс. 2 x 6 mm² H07RN8-F), препоручујемо да користите комплет за подводно повезивање AstralPool (шифра 32803).
 - Уколико се приложени кабл не користи, треба узети у обзир следеће:
 - Минимални попречни пресек кабла који се може провући кроз уводницу кабла износи 2 x 1 mm² H07RN8-F, док максимални износи 2 x 1,5 mm² H07RN8-F.
 - Сервисни инжењер треба да израчуна потребан попречни пресек кабла на основу укупног оптерећења, дужине кабла и максималног пада напона који је дозвољен према важећим законима да би се осигурало да се рефлектор напаја јачином од 12 V AC.
- Видети табеле попречног пресека каблова према рефлектору, врсти инсталације и дужине кабла.
- Напајање пројектора нема поларитет.

5. СКЛОП КАБЛОВА И УВОДНИЦЕ КАБЛА:

Дужина расклопљеног кабла је веома важна да би производ био водонепропусан

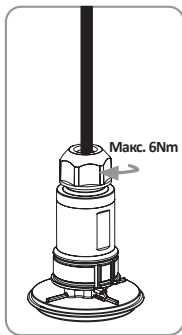
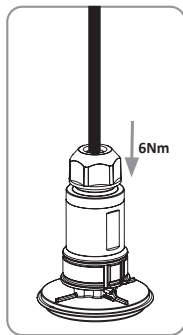
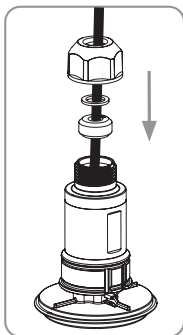
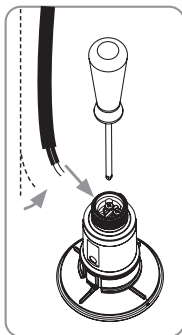
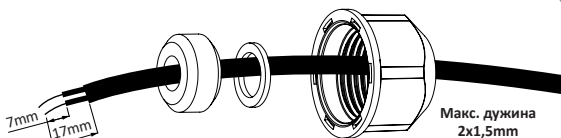

6. ОДРЖАВАЊЕ:

Овај производ не захтева никакво одржавање. Уколико уочите неисправност рада, обратите се нашој служби за кориснике.

7. КОНТРОЛНИ СИСТЕМИ:

За монохромне моделе није потребан контролни систем. Може се укључити и искључити помоћу екстерног прекидача.

RGB модели имају два режима рада, у зависности од врсте купљеног контролног система:

- 12 боја, 8 секвенци и 8 брзина промене секвенце. Контролери: LumiPlus Top (27818 + 41988), LumiPlus WiFi Access Point (59132) или LumiPlus ModBUS (57435). Погледајте одговарајући приручник.
- 7 боја и 7 секвенци. LumiPlus Eco Controller (32458). Погледајте одговарајући приручник.



ВАЖНО: Руководство по эксплуатации, которое вы держите в руках, содержит важнейшую информацию о мерах безопасности, которые необходимо учитывать при установке, техническом обслуживании и вводе в эксплуатацию продукта. Поэтому очень важно, чтобы как установщик, так и пользователь внимательно ознакомились с данным руководством, прежде чем приступить к сборке и вводу в эксплуатацию. Сохраните это руководство для использования в будущем при работе с данным продуктом. Это руководство можно прочитать и скачать с сайта www.astralpool.com

1. ПРЕДУПРЕЖДЕНИЯ О БЕЗОПАСНОСТИ:

- Работы по установке, сборке и техническому обслуживанию должны выполняться квалифицированным персоналом.
- Установщик обязан соблюдать все действующие стандарты безопасности во время сборки, установки и ввода в эксплуатацию продукта.
- Следует избегать контакта с электрическим напряжением. Для любых манипуляций точка света должна быть отключена от электрической сети.
- Установщик и пользователь должны соблюдать действующие правила техники безопасности.
- Не производить никаких манипуляций, если у вас мокрые ноги.
- Если гибкий кабель или шнур освещения повреждены, они должны быть заменены исключительно производителем или его технической службой, или лицом с эквивалентной квалификацией во избежание любого риска.
- Любая модификация продукта требует предварительного согласия производителя.
- Производитель не несёт ответственности за какие-либо повреждения или неисправности, вызванные использованием неоригинальных деталей.
- Должны соблюдаться Стандарты IEC/HD 60364-7-702: Специальные правила установки и размещения. Бассейны и фонтаны.
- **LumiPlus FlexiMini ПРЕДНАЗНАЧЕН ДЛЯ РАБОТЫ ТОЛЬКО С ЗАЩИТНЫМ ТРАНСФОРМАТОРОМ.**
- Необходимо следить за детьми, чтобы они не играли с оборудованием для бассейна.
- Дети не должны выполнять чистку и техническое обслуживание проекторов.
- Освещение LumiPlus FlexiMini устойчиво к следующим видам обработки водой, если не превышаются указанные значения концентрации:

ВИД ОБРАБОТКИ	КОНЦЕНТРАЦИЯ В ВОДЕ
Хлор	2 мг/л
Хлор	5 мг/л
Солевой электролиз (Бром NaCl)	6 г/л

Внимание: pH воды в бассейне всегда должен быть между 7,2 и 7,6.

2. СОДЕРЖИМОЕ УПАКОВКИ:

- 1 световая точка LumiPlus FlexiMini (включает: 2 винта для крепления кабеля, 1 соединительную прокладку, 1 кольцевую прокладку и 1 крышку кабельного ввода)
- 2,5 метра кабеля H07RN8-F 2x1 мм²
- Гарантийная брошюра
- Руководство по эксплуатации

3. ОБЩИЕ ХАРАКТЕРИСТИКИ:

- Для завершения установки световой точки необходимо приобрести одну из следующих накладок и креплений для LumiPlus FlexiMini с кодами: 74392, 74393, 74394 или 74395. Смотрите соответствующую инструкцию.
- Соответствует международным стандартам безопасности освещения, в частности стандарту EN 60598-2-18: ОСВЕЩЕНИЕ, ЧАСТЬ 2: ОСОБЫЕ ТРЕБОВАНИЯ, РАЗДЕЛ 18, ОСВЕЩЕНИЕ ДЛЯ БАССЕЙНОВ И АНАЛОГИЧНЫХ ПРИМЕНЕНИЙ.
- Производитель не несёт ответственности за какие-либо дефекты, вызванные неправильным обращением, установкой или включением в состав электрических компонентов, которые не были произведены на его предприятии.
- Световая точка может работать только, когда она полностью погружена в воду.
- Источник света этого освещения не подлежит замене, когда срок службы источника света подходит к концу, необходимо заменить всё освещение.
- Категорически запрещается проникать внутрь световой точки. В случае манипуляции гарантия будет потеряна.
- Рабочая температура воды: Минимум 5°C - Максимум 40°C.
- Максимальная глубина установки: 2 метра (рекомендованная глубина от 0,4 до 0,7 метра) от поверхности воды. Степень защиты IPX8 2м.

4. ЭЛЕКТРОМОНТАЖНАЯ УСТАНОВКА (смотрите стр. 69-70):

- Ответственность за водонепроницаемость зоны разъёмов, защищённой кабельным вводом, лежит на установщике.
 - Мощность защитного трансформатора должна быть рассчитана с учётом того, что общая подключенная нагрузка должна быть увеличена на 30%.
 - Мы рекомендуем использовать комплект подводного подключения AstralPool, код 32803, в случае необходимости удлинить входящий в комплект кабель (макс. 2x6 мм² H07RN8-F).
 - Если кабель, входящий в комплект осветительного прибора, не используется, необходимо принять во внимание следующие моменты:
 - Минимальное сечение, допустимое для кабельного ввода, составляет 2x1 мм² H07RN8-F, а максимальное — 2x1,5 мм² H07RN8-F.
 - Установщик несёт ответственность за расчёт необходимого сечения кабеля с учётом общей нагрузки, длины кабеля и максимально допустимого падения напряжения в соответствии с действующими нормами, чтобы гарантировать, что в точку освещения дойдёт 12В переменного тока.
- Проверьте в таблицах необходимых сечений кабеля в зависимости от модели источника света, типа установки и длины кабеля.
- Питание проектора не имеет полярности.

5. УСТАНОВКА КАБЕЛЯ И КАБЕЛЬНОГО ВВОДА:

Размеры кабельной разделки очень важны для сохранения герметичности продукта.

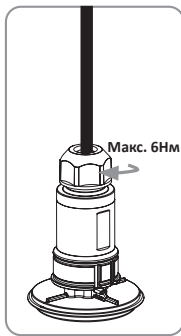
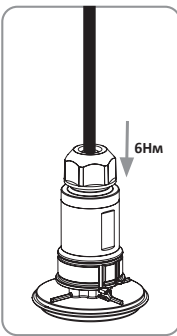
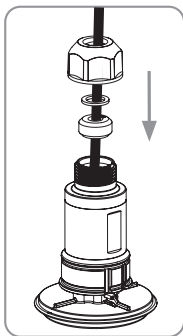
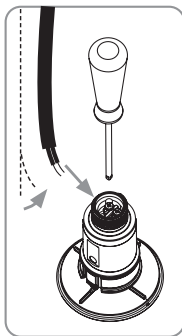
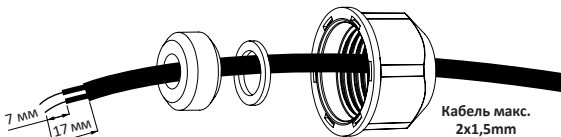

6. ТЕХНИЧЕСКОЕ ОБСЛУЖИВАНИЕ:

Продукт не требует какого-либо технического обслуживания. При обнаружении неисправностей, пожалуйста, свяжитесь с нашим отделом обслуживания клиентов.

7. СИСТЕМЫ УПРАВЛЕНИЯ:

Однотонные модели не требуют какого-либо контроля. Включать и выключать можно с помощью внешнего переключателя.

Модели RGB имеют два режима работы в зависимости от типа управления:

- 12 цветов, 8 последовательностей и 8 скоростей смены последовательности. Контроллер: LumiPlus Top (27818 + 41988), LumiPlus WiFi Access Point (59132) или LumiPlus ModBUS (57435). Ознакомьтесь с соответствующим руководством.
- 7 цветов и 7 последовательностей. Контроллер LumiPlus Eco (32458). Ознакомьтесь с соответствующим руководством.



NOT: Bu talimat kılavuzu, ürün kurulurken, ilk kez çalıştırılırken ve üzerinde çalışma yapılırken benimsemesi gereken güvenlik önlemleri hakkında gerekli bilgileri içermektedir. Bundan dolayı, hem servis mühendisi hem de kullanıcı kurulum ve çalıştırmaya başlamadan önce talimatları dikkatle okumalıdır. Bu kılavuzu bu ürünün nasıl çalıştığı hakkında gelecek referans için saklayın. Bu kılavuz www.astralpool.com adresindeki web sitesinde okunup indirilebilir.

1. GÜVENLİK UYARILARI

- Kurulum, montaj ve bakım çalışması kalifiye bir servis mühendisi tarafından yapılmalıdır.
- Servis mühendisi ürünün montajı, kurulumu ve çalışması esnasında yürürlükteki tüm sağlık ve güvenlik düzenlemelerine uymalıdır.
- Elektrik akımıyla her türlü temastan kaçınılmalıdır. Spot lambasına dokunmak gerektiğinde lamba prizden çıkarılmalıdır.
- Servis mühendisi ve kullanıcı tehlike önleme üzerine yürürlükteki tüm düzenlemelere uymalıdır.
- Ayaklarınızı ıslakken dokunmayın.
- Bu aydınlatmanın kablosu ya da kabloları zarar görürse kazaları önlemek için sadece imalatçısı ya da servis mühendislerinden biri veya benzeri vasfa sahip bir kişi tarafından değiştirilebilir.
- Ürün üzerindeki her türlü değişiklik imalatçının önden iznine tabidir.
- İmalatçı onaysız yedek parça kullanımından kaynaklanan hiçbir zarar ya da arıza için sorumluluk kabul etmez.
- Kurulum, IEC/HD 60364-7-702'nin standartlarına uymalıdır: Özel kurulumlar ya da konumlar için gereklilikler. Yüzme havuzları ve fiskiyeler.
- LumiPlus FlexiMini projektör SADECE BİR GÜVENLİK TRANSFORMATÖRÜ İLE ÇALIŞACAK ŞEKİLDE tasarlanmıştır.
- Çocukların havuz ekipmanı ile oynamasına dikkat edilmelidir.
- Projektörlerin temizliği ve bakımı çocuklar tarafından yapılamaz.
- LumiPlus FlexiMini, konsantrasyon değerlerinin aşağıdakileri geçmemesi kaydıyla aşağıda tanımlanan su artımlarına dirençlidir:

ARITMA TÜRÜ	SUDAKİ KONSANTRASYON
Klor	2 mg /l
Bromür	5 mg/l
Sodyum klorür (NaCl)	6 g/l

Not: Havuz suyunun pH değeri her zaman 7,2 ile 7,6 arasında olmalıdır.

2. AMBALAJ İÇERİĞİ

- 1 LumiPlus FlexiMini spot lambası (içeriği: 2 adet kablo ataşman vidası, 1 adet kablo eki, 1 adet kablo rakoru rondelası ve 1 adet kablo rakoru kapağı)
- 2,5 metre 2 adet 1 mm² H07RN8-F kablo
- Garanti kitapçığı
- Talimat kılavuzu

3. GENEL ÖZELLİKLER

- Spot lambasının kurulumunu tamamlamak için aşağıdaki ürün kodlarını içeren kablo bağlantı plakaları ve bir LumiPlus FlexiMini bağlantı elemanı satın alınmalıdır: 74392, 74393, 74394 veya 74395. İlgili kılavuza bakın.
- Başta EN 60598-2-18: AYDINLATMALAR - BÖLÜM 2: ÖZEL GEREKLİLİKLER. BÖLÜM 18: YÜZME HAVUZLARI VE BENZERİ UYGULAMALAR İÇİN AYDINLATMALAR olmak üzere uluslararası aydınlatma güvenliği standartlarına uyar.
- İmalatçı yanlış kullanım, kötü kurulum veya kendisi tarafından yapılmamış her türlü elektrik bileşeninin eklenmesinden kaynaklanan hiçbir zarardan sorumlu tutulamaz.
- Spot lambası sadece suyun içine tam daldırıldığında çalışır.
- Bu aydınlatmanın ışık kaynağı değiştirilemez. Işık kaynağı hizmet ömrünün sonuna geldiğinde aydınlatmanın tamamı değiştirilmelidir.
- Spot lambasının içine erişmek kesinlikle yasaktır. Bu yapıldığı takdirde garanti geçerliliğini yitirir.
- Su işletim sıcaklığı: Minimum 5°C - Maksimum 40°C.
- Maksimum kurulum derinliği: Suyun yüzeyinden 2 metre (0,4 ile 0,7 metre arası önerilir). IPX8 koruma sınıfı.

4. ELEKTRİK KABLOSU TESİSATI (Bkz. sayfa 69–70)

- Servis mühendisi kablo rakoruyla korunan konnektörlerin etrafındaki alanın su geçirmez olmasını sağlamaktan sorumludur.
 - Güvenlik transformatörünün kapasitesi, bağlanan toplam yükün %30 fazla ölçeklendirilmesi prensibine göre hesaplanmalıdır.
 - Dahili kablonun genişletilmesi gerekirse (maks. 2 x 6 mm² H07RN8-F) AstralPool'un su altı bağlantı kitinin (kod 32803) kullanılmasını tavsiye ediyoruz.
 - Spot lambasıyla birlikte gelen kablo kullanılmazsa aşağıdaki hususlar dikkate alınmalıdır:
 - Kablo rakorundan geçirilebilecek minimum kablo çapraz kesiti 2 x 1 mm² H07RN8-F ve maksimum kablo çapraz kesiti 2 x 1.5 mm² H07RN8-F'dir.
 - Spot lambasının 12 V AC ile beslendiğinden emin olmak amacıyla gerekli kablo çapraz kesitini toplam yük, kablo uzunluğu ve geçerli yasaların izin verdiği maksimum voltaj düşüşüne göre hesaplamak servis mühendisinin görevidir.
- Spot lambası, kurulum türü ve kablo uzunluğuna göre kablo çapraz kesiti tablolarına bakın.
- Projeğin güç kaynağında polarite yoktur.

5. KABLO VE KABLO RAKORU GRUBU:

Sıyrılan kablunun uzunluğu ürünün su geçirmez tutulması açısından çok önemlidir.

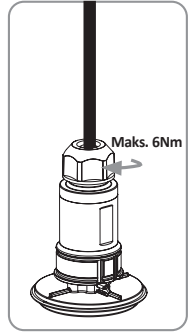
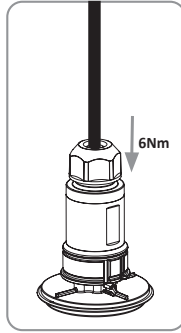
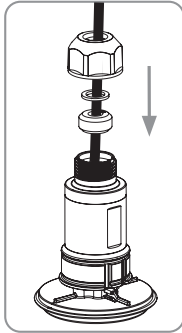
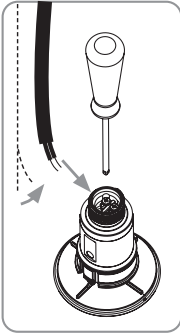
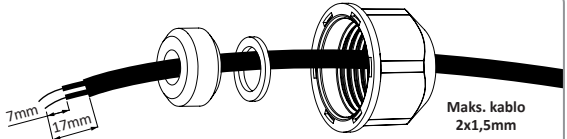

6. BAKIM:

Bu ürün bakım gerektirmez. Düzgün çalışmadığını görürseniz lütfen müşteri hizmetleri departmanıya iletişime geçin.

7. KONTROL SİSTEMLERİ:

Tek renkli modeller için bir kontrol sistemi gerekmez. Bunlar, harici bir anahtar kullanılarak açılıp kapatılabilir. RGB modellerde, satın alınan kontrol sistemine bağlı olarak iki çalışma modu vardır:

- 12 renk, 8 dizi ve 8 dizi değişimi hızı. Kontrol Cihazları: LumiPlus Top (27818 + 41988), LumiPlus WiFi Erişim Noktası (59132) veya LumiPlus ModBUS (57435). İlgili kılavuza bakın.
- 7 renk ve 7 dizi. LumiPlus Eko Kontrol Cihazı (32458). İlgili kılavuza bakın.



ΣΗΜΕΙΩΣΗ: Αυτό το εγχειρίδιο οδηγιών περιέχει απαραίτητες πληροφορίες σχετικά με τα μέτρα ασφαλείας που πρέπει να λαμβάνονται όταν γίνεται εγκατάσταση του προϊόντος, το προϊόν λειτουργεί για πρώτη φορά ή γίνονται εργασίες συντήρησης σε αυτό. Συνεπώς, τόσο ο μηχανικός σέρβις όσο και ο χρήστης πρέπει να μελετήσουν προσεκτικά τις οδηγίες αυτές πριν ξεκινήσουν την εγκατάσταση και πριν θέσουν σε λειτουργία τον εξοπλισμό.

Φυλάξτε αυτό το εγχειρίδιο για μελλοντική αναφορά σχετικά με τον τρόπο που λειτουργεί το προϊόν. Αυτό το εγχειρίδιο μπορεί να διαβαστεί και να αποκτηθεί με λήψη από τον ιστότοπο www.astralpool.com.

1. ΠΡΟΕΙΔΟΠΟΙΗΣΕΙΣ ΑΣΦΑΛΕΙΑΣ

- Οι εργασίες εγκατάστασης, συναρμολόγησης και συντήρησης πρέπει να εκτελούνται από καταρτισμένο μηχανικό σέρβις.
- Ο μηχανικός σέρβις πρέπει να εφαρμόζει όλους τους κανονισμούς υγείας και ασφάλειας που ισχύουν κατά τη διάρκεια της συναρμολόγησης, εγκατάστασης και έναρξης λειτουργίας του προϊόντος.
- Πρέπει να αποφεύγεται κάθε επαφή με το ηλεκτρικό ρεύμα. Όταν γίνονται χειρισμοί στο φως σποτ, πρέπει να αποσυνδέεται από την παροχή δικτύου.
- Ο μηχανικός σέρβις και ο χρήστης πρέπει να εφαρμόζουν όλους τους ισχύοντες μηχανισμούς σχετικά με την αποτροπή των κινδύνων.
- Μην χειρίζεστε όταν τα πόδια σας είναι βρεγμένα.
- Εάν το καλώδιο ή η καλωδίωση αυτού του φωτιστικού υποστούν ζημιά, μπορεί να αντικατασταθεί μόνο από τον κατασκευαστή ή κάποιον από τους τεχνικούς σέρβις του ή κάποιο αντίστοιχα καταρτισμένο άτομο, προκειμένου να αποφευχθούν ατυχήματα.
- Για τυχόν τροποποιήσεις στο προϊόν θα χρειαστεί η προηγούμενη συναίνεση του κατασκευαστή.
- Ο κατασκευαστής δεν αναλαμβάνει καμία ευθύνη για οποιαδήποτε ζημιά ή δυσλειτουργία που θα προκληθεί από τη χρήση μη εγκεκριμένων ανταλλακτικών.
- Η εγκατάσταση πρέπει να συμμορφώνεται με τα πρότυπα IEC/HD 60364-7-702: Απαιτήσεις για ειδικές εγκαταστάσεις ή τοποθεσίες. Πισίνες και σιντριβάνια.
- Ο κατασκευαστής LumipPlus FlexiMini έχει σχεδιαστεί ΓΙΑ ΝΑ ΛΕΙΤΟΥΡΓΕΙ ΑΠΟΚΛΕΙΣΤΙΚΑ ΜΕ ΜΕΤΑΣΧΗΜΑΤΙΣΤΗ ΑΣΦΑΛΕΙΑΣ.
- Τα παιδιά πρέπει να επιτηρούνται, προκειμένου να διασφαλιστεί ότι δεν θα παίζουν με τον εξοπλισμό της πισίνας.
- Οι προβολείς δεν πρέπει να καθαρίζονται ή να συντηρούνται από παιδιά.
- Το LumipPlus FlexiMini είναι ανθεκτικό στα υλικά επεξεργασίας του νερού που περιγράφονται παρακάτω, με την προϋπόθεση ότι οι τιμές συγκέντρωσης δεν θα υπερβαίνουν τις ακόλουθες:

ΤΥΠΟΣ ΕΠΕΞΕΡΓΑΣΙΑΣ	ΣΥΓΚΕΝΤΡΩΣΗ ΣΤΟ ΝΕΡΟ
Χλώριο	2 mg /l
Βρώμιο	5 mg/l
Χλωρίωση με άλας (NaCl)	6 g/l

Σημείωση: Η τιμή pH του νερού της πισίνας πρέπει να είναι πάντοτε μεταξύ 7,2 και 7,6.

2. ΠΕΡΙΕΧΟΜΕΝΟ ΤΗΣ ΣΥΣΚΕΥΑΣΙΑΣ

- 1 Φως σποτ LumiPlus FlexiMini (περιλαμβάνει: 2 βίδες προσάρτησης καλωδίων, 1 άρμωση καλωδίων, 1 ροδέλα στυπιοθλίπτη καλωδίου και 1 κάλυμμα στυπιοθλίπτη καλωδίου)
- 2 καλώδια H07RN8-F 2,5 μέτρων, 1 mm²
- Φυλλάδιο εγγύησης
- Εγχειρίδιο οδηγιών

3. ΓΕΝΙΚΑ ΧΑΡΑΚΤΗΡΙΣΤΙΚΑ

- Για να ολοκληρωθεί η εγκατάσταση του φωτός σποτ, πρέπει να αγοραστεί μία από τις προσόψεις με τους ακόλουθους αριθμούς προϊόντος και ένα εξάρτημα στερέωσης LumiPlus FlexiMini: 74392, 74393, 74394 ή 74395. Βλ. αντίστοιχο εγχειρίδιο.
- Συμμορφώνεται με τα διεθνή πρότυπα ασφάλειας φωτισμού, ειδικότερα με το πρότυπο EN 60598-2-18: ΦΩΤΙΣΤΙΚΑ ΣΩΜΑΤΑ - ΜΕΡΟΣ 2: ΕΙΔΙΚΕΣ ΑΠΑΙΤΗΣΕΙΣ. ΕΝΟΤΗΤΑ 18: ΦΩΤΙΣΤΙΚΑ ΣΩΜΑΤΑ ΓΙΑ ΠΙΣΙΝΕΣ ΚΑΙ ΠΑΡΟΜΟΙΕΣ ΕΦΑΡΜΟΓΕΣ.
- Ο κατασκευαστής δεν φέρει καμία ευθύνη για οποιαδήποτε βλάβη που θα προκληθεί από κακή χρήση, κακή εγκατάσταση ή προσηθήκη οποιωνδήποτε ηλεκτρικών μερών που δεν έχουν κατασκευαστεί από αυτόν.
- Το φως σποτ λειτουργεί μόνο όταν είναι πλήρως βυθισμένο στο νερό.
- Η πηγή φωτός αυτού του φωτιστικού σώματος δεν μπορεί να αντικατασταθεί. Όταν η πηγή φωτός φθάσει στο τέλος της ωφέλιμης διάρκειας ζωής της, πρέπει να αντικατασταθεί ολόκληρο το φωτιστικό.
- Απαγορεύεται αυστηρά η πρόσβαση στο εσωτερικό του φωτός σποτ. Εάν γίνουν χειρισμοί, δεν θα καλύπτεται πλέον από την εγγύηση.
- Θερμοκρασία νερού λειτουργίας: Ελάχιστη 5 °C - Μέγιστη 40 °C.
- Μέγιστο βάθος εγκατάστασης: 2 μέτρα (συνιστάται απόσταση μεταξύ 0,4 και 0,7 μέτρων) από την επιφάνεια του νερού. Κατάταξη προστασίας IPX8.

4. ΗΛΕΚΤΡΙΚΗ ΚΑΛΩΔΙΩΣΗ (βλ. σελίδες 69–70)

- Ο μηχανικός σέρβις είναι υπεύθυνος για διασφαλίζει ότι ο χώρος γύρω από τα βύματα που προστατεύονται από τον στυπιοθλίπτη είναι υδατοστεγής.
 - Η δυναμικότητα του μετασχηματιστή ασφαλείας πρέπει να υπολογίζεται στη βάση ότι το συνολικό φορτίο που συνδέεται πρέπει να υπολογίζεται υπό κλίμακα αυξημένη κατά 30%.
 - Συνιστούμε τη χρήση του kit υποβρύχιας σύνδεσης της AstralPool (κωδικός 32803), εάν χρειάζεται για την προέκταση του καλωδίου που περιλαμβάνεται (μέγ. 2 x 6 mm² H07RN8-F).
 - Εάν δεν χρησιμοποιηθεί το καλώδιο που συνοδεύει το φως σποτ, θα πρέπει να λαμβάνονται υπ' όψιν τα ακόλουθα:
 - Η ελάχιστη διατομή καλωδίου που μπορεί να διέλθει από το σπείρωμα του στυπιοθλίπτη είναι 2 x 1 mm² H07RN8-F και η μέγιστη είναι 2 x 1,5 mm² H07RN8-F.
 - Είναι ευθύνη του μηχανικού σέρβις να υπολογίσει την απαιτούμενη διατομή καλωδίου, με βάση το συνολικό φορτίο, το μήκος του καλωδίου και τη μέγιστη πτώση τάσης που επιτρέπεται από την ισχύουσα νομοθεσία, προκειμένου να διασφαλιστεί ότι το φως σποτ τροφοδοτείται με 12 V AC.
- Ανατρέξτε στους πίνακες διατομών καλωδίων, σύμφωνα με το φως σποτ, τον τύπο της εγκατάστασης και το μήκος του καλωδίου.
- Η παροχή τροφοδοσίας του προβολέα δεν έχει πολικότητα.

5. ΣΥΓΚΡΟΤΗΜΑ ΚΑΛΩΔΙΟΥ ΚΑΙ ΣΤΥΠΙΟΘΛΙΠΤΗ ΚΑΛΩΔΙΟΥ:

Το μήκος του καλωδίου που απογυμνώνεται είναι πολύ σημαντικό προκειμένου να διατηρηθεί το προϊόν υδατοστεγές.

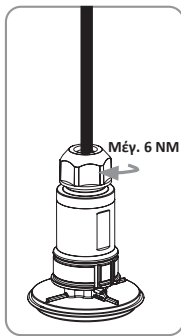
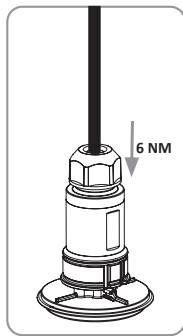
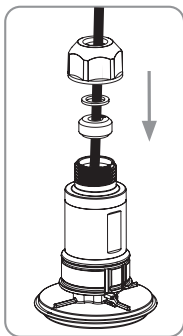
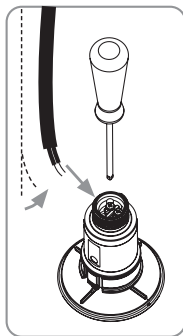
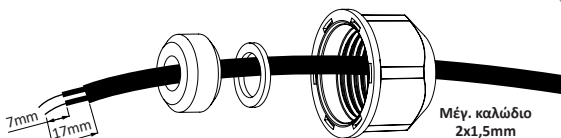

6. ΣΥΝΤΗΡΗΣΗ:

Αυτό το προϊόν δεν απαιτεί καθόλου συντήρηση. Εάν διαπιστώσετε ότι δεν λειτουργεί κανονικά, επικοινωνήστε με το τμήμα εξυπηρέτησης πελατών μας.

7. ΣΥΣΤΗΜΑΤΑ ΕΛΕΓΧΟΥ:

Τα μονοχρωματικά μοντέλα δεν χρειάζονται σύστημα ελέγχου. Μπορούν να ενεργοποιούνται και να απενεργοποιούνται με τη χρήση εξωτερικού διακόπτη.

Τα μοντέλα RGB διαθέτουν δύο τρόπους λειτουργίας, ανάλογα με τον τύπο συστήματος ελέγχου που έχει αγοραστεί:

- 12 χρώματα, 8 ακολουθίες και 8 ταχύτητες αλλαγής ακολουθίας. Ελεγκτές: LumiPlus Top (27818 + 41988), Σημείο πρόσβασης WIFI LumiPlus (59132) ή LumiPlus ModBUS (57435). Ανατρέξτε στο αντίστοιχο εγχειρίδιο.
- 7 χρώματα και 7 ακολουθίες. Ελεγκτής LumiPlus Eco (32458). Ανατρέξτε στο αντίστοιχο εγχειρίδιο.



חשוב חוברת הוראות שבידיך, מכיל מידע מהותי בכל הנוגע לאמצעי הזהירות שיש לנקוט בהם במהלך ההתקנה, התחזוקה והפעלת המוצר. על כן, חובה על המתקין וכן על המשתמש לקרא בתשומת לב מרבית את ההוראות לפני תחילת ההתקנה וההפעלה של המוצר.
שמור את החוברת להתעניינות מאוחרות יותר בנוגע לתפקוד המוצר הזה. ליתן לקרוא ולהוריד את החוברת הזו מתוך אתר האינטרנט www.astralpool.com

1. הוראות בטיחות

- עבודות ההתקנה, ההרכבה והתחזוקה יבוצעו על ידי כוח אדם מוסמך.
- חובה על המתקין למלא אחר כל הוראות הבטיחות החלות על המוצר במהלך ההתקנה, ההרכבה וההפעלה של מוצר.
- יש להימנע מנגע עם מתח חשמלי. את כל המניפולציות יש לבצע כאשר נקודת התאורה מנותקת מהרשת.
- על המתקין והמשתמש לכבד את ההוראות שבתוקף על מנת להימנע מתאונות.
- אין לבצע כל מניפולציה כאשר כפות הרגליים רטובות.
- אם הכבל הגמיש או חוט התאורה ניזוף, הוא יוחלף רק על ידי היצרן או השירות הטכני שלו או על ידי אדם בעל הסמכה מקבילה, על מנת להימנע מכל סיכון.
- כל שינוי במוצר חייב לקבל את אישורו של היצרן.
- היצרן לא נושא באחריות על כל נזק או תפקוד לקוי שנגרם עקב שימוש בחלפים לא מאושרים.
- יש לעמוד בתקנות IEC / HD 60364-7-702: הוראות למתקנים והעמדות מיוחדים: בריכות ומזרקות.
- LumiPlus FlexiMini פותח על מנת לפעול עם שבאי בטיחות בלבד.
- יש לפקח על הילדים על מנת שלא ישחקו עם ציוד הבריכה
- הניקוי והתחזוקה של הפרו'קטורים לא יכול להתבצע על ידי ילדים.
- LumiPlus FlexiMini עמיד בפני טיפולי המים הבאים, זאת כל עוד לא יעלו על ערכי הריכוז הבאים:

ריכוז במים	סוג הטיפול
2 מ"ג / ל	כלור
5 מ"ג / ל	ברום
6 ג' / ל	אלקטרוליזה של מלח (Na Cl)

לשים לב: ה-Ph של המים בבריכה חייב להיות תמיד בין 7,2 ו-7,6

2. תכולת האריזה:

- נקודת תאורה אחת של LUMIPLUS FLEXI (כוללת: 2 ברגים לקיבוע הכבל, מחבר כבל אחד, דיסקית אחת ו-1פקק הידוק)
- 2,5 מ' כבל H07RN8-F של 1 מ"מ²
- חוברת האחריות
- חוברת הוראות

3. מאפיינים כלליים

- על מנת לסיים את התקנה של נקודת התאורה, יש צורך לרכוש קוד אחד מתוך הקודים לטיפול הבאים וכן קוד קיבוע עבור LumiPlus FlexiMini: 74392, 74393, 74394 או 74395. ראה את חוברת ההדרכה המתאימה
- יש לעמוד בתקנות הבטיחות הבינלאומיות לתאורה, במיוחד תקנה EN 60598-2-18: תאורה חלק 2: דרישות מיוחדות מקטע 18 תאורה לבריכות ויישומים דומים:
- היצרן אינו נושא באחריות על כל פגם שנגרם עקב טיפול או התקנה לא נכונים או עקב שילוב של רכיבים חשמליים שלא נעשה במפעלו.
- נקודת התאורה יכולה לפעול רק כשהיא שקועה לחלוטין במים.
- מקור האור של תאורה זו אינו ניתן להחלפה, כאשר מקור האור מתקרב לסוף חייו יש להחליף את כל התאורה.
- אסור בתכלית האיסור להיכנס לפנים נקודת האור. במקרה של מניפולציה האחריות תאבד כל תוקף.
- טמפרטורת עבודה של המים: מינימלית 5°C – מקסימלית 40°C.
- עומק מקסימלי לתקנה: 2 מטר (מומלץ בין 0,4 ל-0,7 מטר) ביחס לגובה פני המים. דרגת הגנה IPX8 2 מ'.

4. התקנה חשמלית (ראה עמודים 69-70)

- באחריות המתקין להבטיח את אטימות אזור המחברים המוגן על ידי מחבר הידוק.
- את הקיבולת של שאני הבטיחות יש לחשב תוך התחשבות בכך שיש לעשות מדידת יתר של כ-30% למטען המלא המחובר.
- מומלץ לעשות שימוש בקיט החיבור תת-מימי AstralPool, קוד 32803, במקרה שיש צורך להאריך את הכבל הכול (מקסימום H07RN8-F 2x6mm²)
- במקרה שהכבל לא כלול ביחידת התאורה, יש לקחת בחשבון את הנקודות הבאות:
 - הקוטר המינימלי בעבור מחבר הידוק הוא H07RN8-F 2x1mm² והמקסימלי של H07RN8-F 2x1,5mm².
 - באחריות המתקין לחשב את קוטר הכבל המתאים, תוך שהוא לוקח בחשבון את המטען המלא, אורך הכבל ונפילת המתח המקסימלית המותרת, על פי התקנה המחייבת, על מנת להבטיח שיעו 12Vac לנקודת האור.
 - יש לבדוק את טבלאות הקוטר שיש בהן צורך על פי דגם התאורה, סוג ההתקנה ואורך הכבל.
 - להזהה של הפרוץ קטור אין קוטביות

5. התקנת הכבל ומחבר הידוק:

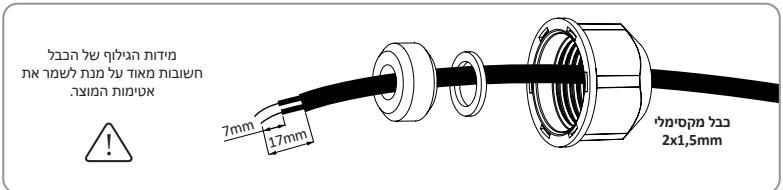

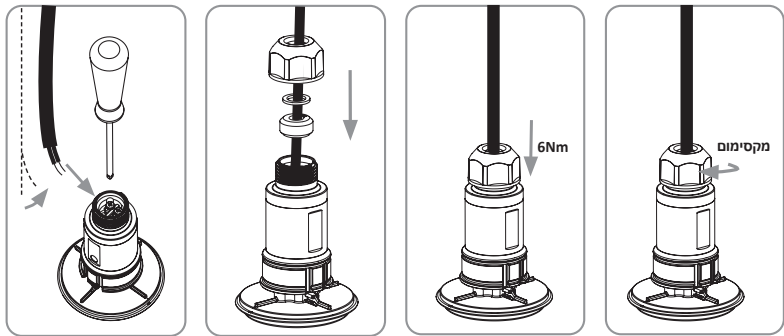

6. תחזוקה:

המוצר אינו זקוק לכל סוג של תחזוקה. במקרה של תפקוד לקוי, נא ליצור קשר עם המחלקה לשירות לקוחות.

7. מערכת שליטה:

הדגמים בצבע אחד לא זקוקים לשלט כלשהו. ההדלקה והכיבוי נעשים באמצעות מפסק חיצוני. לדגמי RGB יש שתי צורות הפעלה בהתאם לסוג השלט שנרכש:

- 12 צבאים, 8 סיקוונס ו-8 מהירויות לשינוי סיקוונס. בקרים: 27818 LumiPlus Top
- 41988 + נקודת גישה ל-WiFi (59132) או LumiPlus ModBUS (57435). לעיין במדריך השימוש המתאים.
- 7 צבעים ו-7 סיקוונס בקר 32458 LumiPlus Eco. לפנות לחוברות הדרכה המתאימות.



ملاحظة: يشمل دليل الإرشادات معلومات أساسية حول تدابير السلامة التي سيتم اتخاذها عند تركيب المنتج أو تشغيله لأول مرة أو إجراء أعمال الصيانة له. لذلك، يجب أن يقرأ كل من مهندس الخدمة والمستخدم الإرشادات بعناية قبل بدء التركيب والتشغيل.
احتفظ بهذا الدليل كمرجع مستقبلي حول طريقة عمل هذا المنتج. يمكن قراءة هذا الدليل وتنزيله من الموقع الإلكتروني على الرابط التالي: www.astralpool.com.

1. تحذيرات السلامة

- يجب أن يوظف مهندس خدمة مؤهل بأعمال التركيب والتجميع والصيانة.
- يجب أن يفي مهندس الخدمة بجميع لوائح الصحة والسلامة السارية أثناء تجميع المنتج وتركيبه وبدء تشغيله.
- يجب تجنب أي تلامس مع التيار الكهربائي. عندما التعامل مع الكشاف، يجب إطفاءه من مصدر التيار الكهربائي.
- يجب على مهندس الخدمة والمستخدم الالتزام بجميع اللوائح السارية المتعلقة بمنع المخاطر.
- لا تلمس الكشاف إذا كانت الأرجل مبللة.
- إذا تعرض الكابل أو الأسلاك الخاصة بوحدة الإنارة هذه للتلوث، فيمكن فقط استبداله بواسطة الشركة المصنعة أو أحد مهندسي الصيانة التابعين لها، أو شخص ذي مؤهلات مماثلة، وذلك لمنع التعرض لأي حوادث.
- تتطلب أي تعديلات على المنتج الموافقة المسبقة من الشركة المصنعة.
- لا تتحمل الشركة المصنعة أي مسؤولية عن أي ضرر أو عطل ناتج عن استخدام قطع غيار غير مصرح بها.
- يجب أن يتوافق التركيب مع معايير اللجنة الكهروتقنية الدولية (IEC/HD 60364-7-702): متطلبات التركيبات أو المواقع الخاصة. حمامات السباحة والنوافير.
- صُمم مصباح LumiPlus FlexiMini للعمل مع محولات الأمان فقط.
- يجب مراقبة الأطفال للتأكد من عدم عبثهم بمعدات حمام السباحة.
- يجب ألا يقوم الأطفال بتنظيف أجهزة العرض أو صيانتها.
- يتسم مصباح LumiPlus FlexiMini بكونه مقاوم لمواد معالجة المياه الموضحة أدناه، بشرط ألا تتجاوز قيم التركيز ما يلي:

نوع المعالجة	التركيز في الماء
الكور	2 ملجم/لتر
البروم	5 ملجم/لتر
كلوريت الصوديوم	6 جم/لتر

ملحوظة: يجب أن يكون الأس الهيدروجيني للمياه في حمام السباحة بين 7.2 و 7.6.

2. محتوى العبوة

- مصباح LumiPlus FlexiMin (يتضمن: 2 مسمار توصيل كابلات، و 1 وصلة كابلات، و 1 وردة عروة ربط الكابلات، و 1 غطاء عروة ربط الكابلات)
- كابل نوع H07RN8-F بطول 2.5 متر ومقاس 2 × 1 مم
- كتيب الضمان
- دليل الإرشادات

3. المواصفات العامة

- لإكمال تركيب الكشاف، يجب شراء إحدى لوحات الواجهة التي تحتوي على أكواد المنتج التالية ومثبت من نوع LumiPlus 74392 FlexiMini أو 74393 أو 74394 أو 74395. راجع الدليل المناسب.
- يتوافق مع المعايير الدولية لسلامة الإضاءة، وخصوصاً، مع المعيار EN 60598-2-18: مصابيح الإنارة - الجزء 2: متطلبات خاصة. القسم 18: مصابيح الإنارة لحمامات السباحة والاستخدامات المماثلة.
- لا يجوز أن تتحمل الشركة المصنعة المسؤولية عن أي ضرر ناتج عن سوء المناولة أو سوء التركيب أو إضافة أي مكونات كهربائية لم تصنعها.
- لا يعمل الكشاف إلا إذا عُمر بالكامل في الماء.
- إن مصدر ضوء هذا الكشاف غير قابل للاستبدال. عندما يصل مصدر الضوء إلى نهاية عمره التشغيلي، يجب استبدال الكشاف بأكمله.
- إن لمس ما بداخل الكشاف ممنوع تماماً. إذا تم التعامل معه، فلن يكون مشمولاً بالضمان.
- درجة حرارة تشغيل الماء: الحد الأدنى 5 درجات مئوية - الحد الأقصى 40 درجة مئوية.
- أقصى عمق للتركيب: 2 متر (بين 0.4 و 0.7 متر موصى به) من سطح الماء. تصنيف حماية IPX8.

4. الأسلاك الكهربائية (انظر الصفحات 69-70)

- يعد مهندس الخدمة مسؤولاً عن ضمان حماية المنطقة المحيطة بالموصلات عن طريق سدادات الكابل مانعة لتسرب الماء.
- يجب حساب سعة محول الأمان على أساس أن الحمل الإجمالي المتصل يتم تحجيمه بنسبة 30%.
- نوصي باستخدام مجموعة التوصيل تحت الماء AstralPool (كود 32803) إذا كان من الضروري تمديد الكابل المرفق (H07RN8-F بمقاس 2×6 مم² بحد أقصى).
- في حالة عدم استخدام الكابل المضمن مع الكشاف، يجب مراعاة الاعتبارات التالية:
- الحد الأدنى للمقطع العرضي للكابل الذي يمكن ربطه من خلال عروة الكابل هو 2×1 مم² من نوع H07RN8-F والحد الأقصى هو 2×1.5 مم² من نوع H07RN8-F.
- تقع على عاتق مهندس الخدمة مسؤولية حساب المقطع العرضي المطلوب للكابل، بناءً على الحمل الإجمالي، وطول الكابل، وأقصى انخفاض تسمح به القوانين السارية للجهد، من أجل ضمان تغذية الكشاف بجهد 12 فولت تيار متردد.
- راجع جداول المقطع العرضي للكابل وفقاً للكشاف، ونوع التركيب، وطول الكابل.
- لا توجد قطبية في مصدر كهرباء جهاز العرض.

5. تجميع الكابل وعروة ربط الكابل:

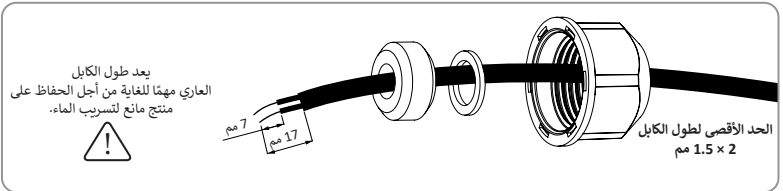

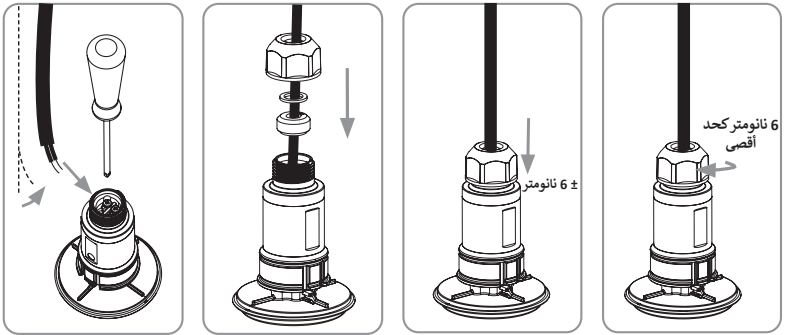

6. الصيانة:

لا يتطلب هذا المنتج أي صيانة. فإذا لوحظ أنه لا يعمل بطريقة صحيحة فيرجى الاتصال بقسم خدمة العملاء.

7. أنظمة التحكم:

لا تحتاج النماذج أحادية اللون إلى نظام تحكم. يمكن تشغيلها وإيقافها باستخدام مفتاح خارجي.

تتميز طرز RGB بوضعين للتشغيل حسب نوع نظام التحكم الذي تم شراؤه:

- 12 لونًا و 8 تسلسلات و 8 تسلسلات لتغيير السرعات. وحدات التحكم: LumiPlus Top (27818)
- + (41988) أو LumiPlus WiFi Access Point (59132) أو LumiPlus ModBUS (57435). راجع الدليل المقابل.
- 7 ألوان و 7 تسلسلات. LumiPlus Eco Controller (32458). راجع الدليل المقابل.

WIRING DIAGRAM / DIAGRAMME DE CONNEXION ÉLECTRIQUE /
 DIAGRAMA DE CONEXIONADO ELÉCTRICO / SCHEMA ELETTRICO /
 DIAGRAMM DER ELEKTRISCHEN ANSCHLÜSSE / DIAGRAMA DA LIGAÇÃO ELÉTRICA /
 BEDRADINGSSCHEMA / ELEKTRISKT ANSLUTNINGSDIAGRAM / ELEKTRISK TILSLUTNINGSDIAGRAM /
 SCHEMAT POŁĄCZEŃ ELEKTRYCZNYCH / SCHÉMA ELEKTRICKÉHO ZAPOJENÍ /
 ELEKTROMOS KAPCSOLÁSI RAJZ / ЕЛЕКТРИЧЕСКА СХЕМА / SCHÉMA ELEKTRICKÉHO ZAPOJENIA /
 DIJAGRAM OŽIČENJA / SCHEMA ELECTRICĂ DE CABLARE / ШЕМА ОЖИЧЕЊА /
 СХЕМА ЭЛЕКТРИЧЕСКИХ СОЕДИНЕНИЙ / KABLO ŞEMASI / ΔΙΑΓΡΑΜΜΑ ΚΑΛΩΔΙΩΣΗΣ /
 דיאגראם של החיבור החשמלי / مخطط الأسلاك

LumiPlus Monocolor

74400- 74400WW-74406-74406WW

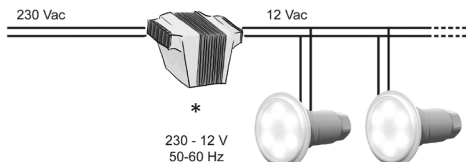

LumiPlus RGB ECO

74402, 74408

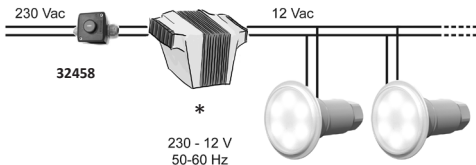

*

transformer / transformateur / transformador / trasformatore / Transformator / transformador / transformator /
 transformator / transformator / transformator / transformator / transformator / трансформатор / transformator /
 Transformator / transformator / трансформатор / трансформатор / Transformator / Μεταχηματιστής /

שנאי / محول

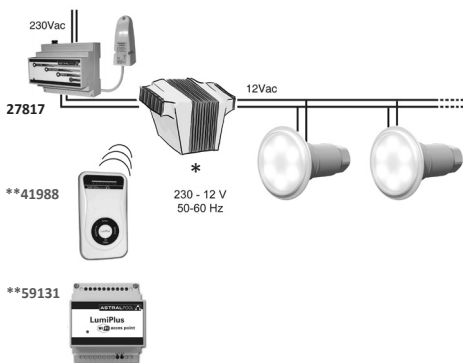

**

Optional / En option / opcional / opzionale / optional / opcional / optioneel / valfri / valgfri / opcjonalnie / voliteľný /
 választható / Дополнителен / voliteľné / Opcionalno / opțional / Опционо / опциональный / Orsìyonel / Προαιρετικός /
 אופציונלי / اختياري

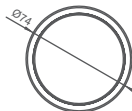
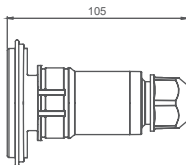
**IPX8**

LUMIPLUS FLEXIMINI	V1		V2	
	MONOCOLOR	RGB	MONOCOLOR	RGB
Code / Code / Código / Codice / Code / Código Code / Kod / Kod / Kód / Kód / Код / Kód / ifra Cod / Шифра / Код / Kod / Κωδικός / الرمز / תו	74400 (5700K) 74400WW (3000K)	74402	74406 (5700K) 74406WW (3000K)	74408
Power / Puissance / Potencia / Potenza / Elektrische Leistung / Potência / Vermogen / Kraft / Strøm / Moc / Výkon / Teljesítmény / Мощност / Výkon / Snaga / Putere / Снага / Потребление / Güç / Ισχύς / القوة / القدرة	3,5 W (6VA)	3,8W (6,5VA)	7,2 (10,5VA)	7,6W (11VA)
Rated voltage / Tension nominale / Tensión nominal / Nennspannung / Tensão nominal / Nominale spanning Nominell spänning / Nominell spænding / Napięcie nominalne / Jmenovité napětí / Néveleges feszültség / Номинално напрежение / Nominálne napätie / Nazivni napon / Tensiune nominală / Номинални напон / Номинальное напряжение / Anma voltaji / Ονομαστική τιμή τάσης / 018 018 018 / الفولطية الكهربائية المقدره				
12V AC - 50/60 Hz				
NEVER SWITCH ON THE LUMIPLUS FLEXI IF IT IS NOT SUBMERGED IN WATER / NE JAMAIS ALLUMER LUMIPLUS FLEXI S'IL N'EST PAS IMMERSÉ / NO ENCENDER NUNCA LUMIPLUS FLEXI SI NO ESTÁ SUMERGIDO EN AGUA / NON ACCENDERE MAI LUMIPLUS FLEXI SE NON È IMMERSO NELL'ACQUA / LUMIPLUS FLEXI NIEMALS EINSCHALTEN, WENN SIE NICHT UNTER WASSER GETAUCHT IST / NUNCA ACENDER O LUMIPLUS FLEXI SE ESTE NÃO ESTIVER SUBMERSO EM ÁGUA / DE LUMIPLUS FLEXI NOOIT INSCHAKELEN ALS DEZE NIET IS ONDERGEDOMPELD IN WATER / TÄND ALDRIG LUMIPLUS FLEXI OM DEN INTE ÄR NEDSÄNKT I VATTEN / TÆND ALDRIG LUMIPLUS FLEXI, HVIS DEN IKKE ER NEDSÆNKET I VAND / NIGDY NIE WŁĄCZĄC LUMIPLUS FLEXI, JEŚLI NIE JEST ZANURZONA W WODZIE / NIKDY NEZAPÍNAJTE LUMIPLUS FLEXI, POKUD NENÍ PONOŘEN DO VODY / SOHA NE KAPCSOLJA BE A LUMIPLUS FLEXI KÉSZÜLÉK, HA AZ NINCS VÍZBE MERÍTVE / НИКОГА НЕ ВКЛЮЧАВАЙТЕ LUMIPLUS FLEXI, АКО ТО НЕ Е ПОТОПЕНО ИЗЦЯЛО ВЪВ ВОДА / NIKDY NEZAPÍNAJTE LUMIPLUS FLEXI, AK NIE JE PONOŃNÝ VO VODE / НИКАДА НЕМОЈТЕ УКЛУЌИВАТИ LUMIPLUS FLEXI АКО НИЈЕ УРОЃЊЕН У ВОДУ / NU APRINDEȚI NICIODATĂ PROIECTORUL DACĂ NU ESTE SCUFUNDAT ÎN APĂ / НИКАДА НЕМОЈТЕ ДА УКЉУЧУЈЕТЕ LUMIPLUS FLEXI АКО НИЈЕ ПОТОПЉЕН У ВОДУ / ВКЉОЧАТЬ LUMIPLUS FLEXI ТОЛЬКО, КОГДА ОН ПОГРУЖЁН В ВОДУ / LUMIPLUS FLEXI'YI SUVA BATIRILMIŞSA KEŞİNLİKLE AÇMAYIN / ПОТЕ МНН ΕΝΕΡΓΟΠΟΙΕΙΤΕ ΤΟ ΦΩΤΙΣΤΙΚΟ LUMIPLUS FLEXI ΕΑΝ ΔΕΝ ΕΙΝΑΙ ΒΥΘΙΣΜΕΝΟ ΣΤΟ ΝΕΡΟ /				
الماء لاه لهدليق اىق פעם את LUMIPLUS FLEXI אם הוא לא שקולו במים / لاتقم بتشغيل مصباح LUMIPLUS FLEXI أبداً إذا لم يكن مغموراً في الماء				

- ©2022 Fluidra S.A. All rights reserved. This document is subject to changes without prior warning.
 - ©2022 Fluidra S.A. Tous droits réservés. Ce document est sujet à modification sans notification préalable.
 - ©2022 Fluidra S.A. Reservados todos los derechos. Este documento está sujeto a cambios sin previo aviso.
 - ©2022 Fluidra S.A. Tutti i diritti riservati. Questo documento è soggetto a modifiche senza preavviso.
 - ©2022 Fluidra S.A. Alle Rechte vorbehalten. Dieses Dokument kann ohne vorherige Ankündigung geändert werden.
 - ©2022 Fluidra S.A. Todos os direitos reservados. Este documento está sujeito a alterações sem aviso prévio.
 - ©2022 Fluidra S.A. Alle rechten voorbehouden. Dit document kan worden gewijzigd zonder voorafgaande kennisgeving.
 - ©2022 Fluidra S.A. Alla rättigheter förbehållna. Detta dokument kan ändras utan föregående varsel.
 - ©2022 Fluidra S.A. Alle rettigheder forbeholdes. Dette dokument kan ændres uden varsel.
 - ©2022 Fluidra S.A. Wszystkie prawa zastrzeżone. Niniejszy dokument może ulec zmianie bez uprzedzenia.
 - ©2022 Fluidra S.A. Všechna práva vyhrazena. Tento dokument může být upraven bez předchozího upozornění.
 - ©2022 Fluidra S.A. Minden jog fenntartva. Jelen dokumentum előzetes értesítés nélkül megváltozható.
 - ©2022 Fluidra S.A. Todos os direitos reservados. Este documento está sujeito a alterações sem aviso prévio.
 - ©2022 Fluidra S.A. Всички права запазени. Този документ може да бъде променен без предварително известие.
 - ©2022 Fluidra S.A. Všetky práva vyhrazené. Tento dokument sa môže zmeniť bez upozornenia.
 - ©2022 Fluidra S.A. Sva prava pridržana. Ovaj se dokument može mijenjati bez prethodnog upozorenja.
 - ©2022 Fluidra S.A. Toate drepturile rezervate. Prezentul document poate fi modificat fără notificare prealabilă.
 - ©2022 Fluidra S.A. Сва права задржана. Овај документ је подложен изменама без претходног упозорења.
 - ©2022 Fluidra S.A. Все права защищены. Этот документ может быть изменен без предварительного уведомления.
 - ©2022 Fluidra S.A. Tüm hakları saklıdır. Bu doküman önceden uyarı yapılmaksızın değişikliğlere tabidir.
 - ©2022 Fluidra S.A. Με την επιφύλαξη παντός δικαιώματος. Αυτό το έγγραφο υπόκειται σε αλλαγές χωρίς προειδοποίηση.
- כל הזכויות שמורות. מסמך זה נתון לשינויים ללא הודעה מוקדמת ©2022 Fluidra S.A •
 جميع الحقوق محفوظة. يخضع هذا المستند للتغيير دون سابق إنذار.

**Distributed by:/ Commercialisé par :/ Comercializado por:/ Prodotto commercializzato da:/ Vertrieben von:/
 Comercializado por:/ Verkoçht door:/ Marknadsförd av:/ Kommerçialiserset af:/ Wprowadzane do obrotu przez:/
 Prodejce:/ Forgalmazza:/ Разпротстранява се от:/ Predajca:/ Distributer:/ Comercializat de:/
 Дистрибуира:/ Продавец:/ Dağıtıcı:/ Διανέμεται από:/**

משווק על ידי:/ الموزع:

**Fluidra S.A.-Astralpool
 Avda. Alcalde Barnils, 69,
 08174 Sant Cugat del Vallès, Barcelona (Spain)
 www.astralpool.com - Made by NIF A-17092610**