





MODELY

Lissa

Lissa Alto 80 plus

OBECNÝ OBSAH

NÁVOD K OBSLUZE, UVEDENÍ DO PROVOZU A ÚDRŽBU

-  Přečtěte si všechny pokyny uvedené v tomto návodu k obsluze a dodržujte je. Nedodržení těchto pokynů může způsobit zranění a/nebo poruchu filtru.
-  Tento dokument by měl být předán majiteli bazénu, který by jej měl uchovávat na bezpečném místě.
-  Tento filtr nesmí používat osoby se sníženými fyzickými, mentálními nebo smyslovými schopnostmi ani osoby, které nemají potřebné znalosti a zkušenosti, pokud nejsou pod dohledem osoby odpovědné za jejich bezpečnost nebo pokud nebyly poučeny o tom, jak přístroj používat.
-  Nedovolte dětem, aby si s tímto filtrem hrály

OPERACE

- | | |
|-----------------------|------------------------------|
| A Dnová výpušť | E Filtr |
| B Skimmer | F Recirkulační trysky |
| C Ventily | G Sací tryska |
| D Čerpadlo | H 6-cestný ventil |

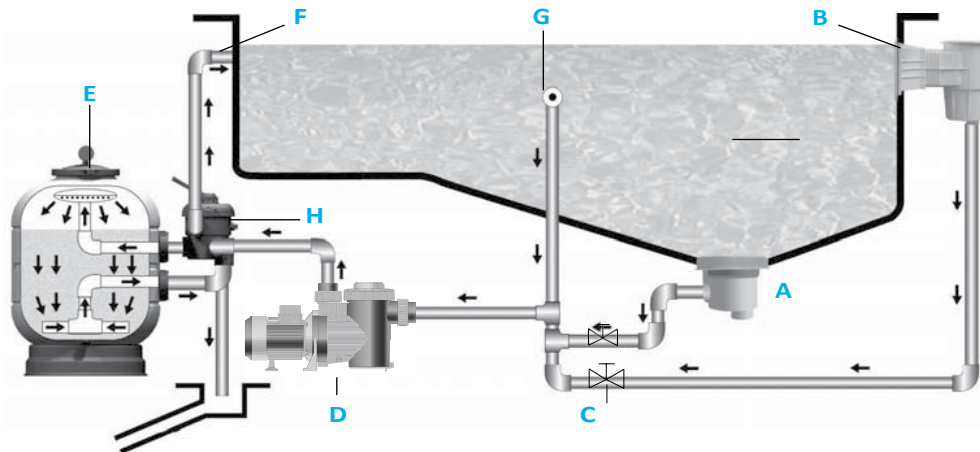

Voda je nasávána ze dna bazénu přes dnovou výpušť (A) a z hladiny přes skimmery (B), prochází čerpadlem (D) a přes samostatné potrubí s vlastními ventily (C) se dostává do filtru (E) a poté je rozdělovači (F, trysky) vracena zpět do bazénu. Trysky jsou instalovány na opačné straně než hlavní odtok a skimmery, čímž je zajištěna plná obnova vody v bazénu. Samotný filtr obsahuje pískovou náplň, kterou voda prochází; písek tak zachycuje veškeré organické látky suspendované ve vodě.

Po zahájení filtračního cyklu bude po určité době nutné filtr vyčistit, protože písek se ucpe nečistotami a brání průchodu vody. Jakmile tlak ve filtru stoupne nad 1,3 kg/cm², je čas jej vyčistit.

Zpětné proplachování obrací směr proudění vody ve filtru, čímž se filtrované látky vypouštějí do odtoku.

Pokud tyto důležité informace vezmete v úvahu, nemělo by být obtížné dodržovat níže uvedené pokyny k obsluze.

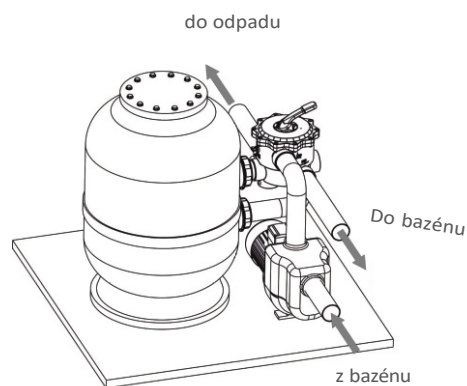

Filtr by měl být umístěn co nejbližší bazénu, nejlépe ve výšce 0,50 m pod hladinou vody. Zkontrolujte, zda je v místnosti s vybavením nebo v přístřešku, kde je filtr umístěn, k dispozici odtok.

Vždy používejte plastové příslušenství, nejlépe z PVC nebo polyethylenu.

INSTALACE

Pro správnou instalaci filtru postupujte následovně:

1. Filtr musí být instalován na čistém vodorovném povrchu.
2. Umístěte filtr do konečné polohy.
3. U filtru s bočním ventilem nainstalujte přepínací ventil do filtru a snažte se zajistit správnou polohu spojů mezi ventilem a filtrem. **Důležité:** ventil musí být umístěn v poloze, která umožňuje přístup pro manipulaci a případnou výměnu.
4. Nainstalujte přepínací ventil do filtru. Správně připojte trubky k čerpadlu a bazénu. Na ventilu je jasně vyznačeno, kam mají být jednotlivé trubky připojeny.
5. Umístěte T-kus, těsnicí kroužek měřidlo a krytku odvětrávacího otvoru. Není nutné použít těsnicí pásku na závity, protože vodotěsnosti v tomto bodě je dosaženo pomocí těsnicího kroužku. Měřidlo jednoduše našroubujte rukou.

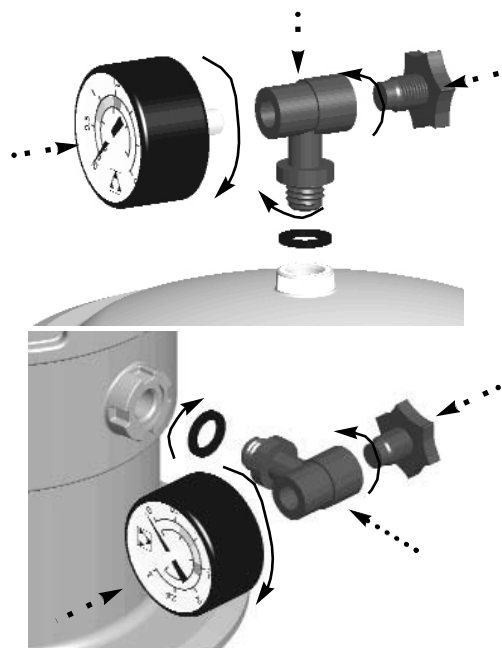

VKLÁDÁNÍ PÍSKU

Musí být použit křemičitý písek o velikosti zrn 0,4 až 0,8 mm. Při použití množství uvedeného na štítku se specifikacemi na filtru postupujte následovně:

1. Jakmile je filtr na místě a trubky jsou připojeny, vložte písek.
2. Sejměte víčko a těsnicí kroužek.
3. Přesuňte difuzor na jednu stranu, abyste usnadnili nakládání a zabránili vniknutí písku do difuzoru.
4. Naplňte filtr vodou do poloviny.
5. Vsypte do filtru doporučené množství písku.
6. Vyčistěte pouzdro těsnění víčka.
7. Nasadte zpět víčko filtru a zašroubujte jej.
8. Je velmi důležité, aby závity na víčku i filtru byly zcela bez písku, který by mohl závity poškodit a způsobit jejich horší vodotěsnost.

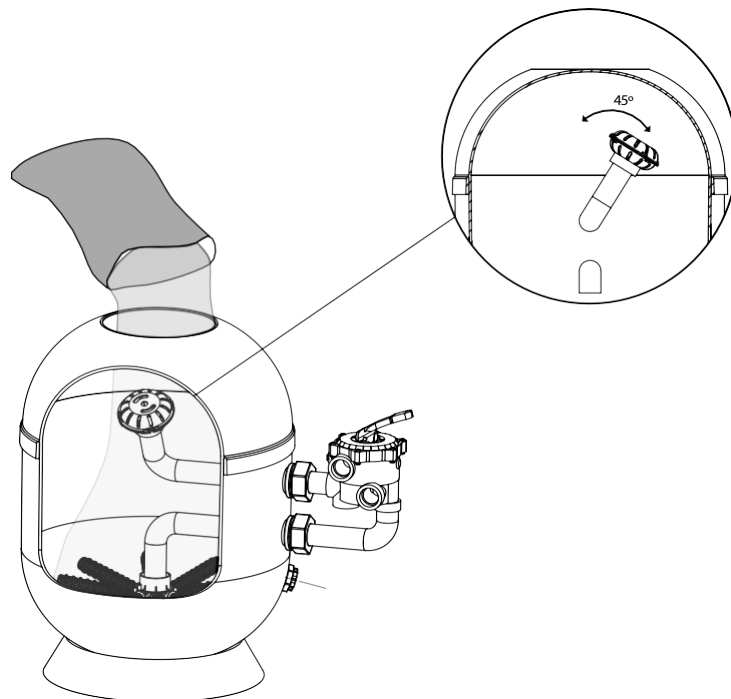

FUNKCE

Ventil má rukojeť s 6 polohami, které umožňují zvolit některou z operací nezbytných pro správnou funkci filtru.



DŮLEŽITÉ

Před změnou polohy přepínacího ventilu se vždy ujistěte, že je čerpadlo vypnuté.

Filtrování

1

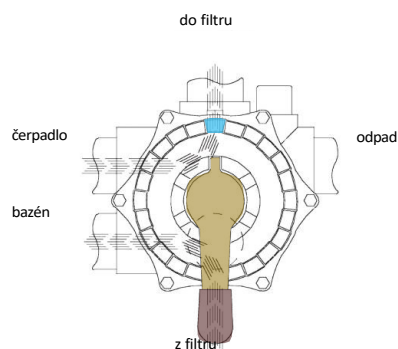

Při vypnutém čerpadle nastavte rukojeť ventilu do polohy Filtrování. Zapněte čerpadlo.

Zpětné praní

2

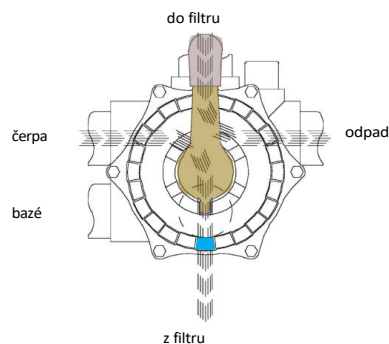

Když se v režimu filtrování začnou hromadit nečistoty, tlak na manometru se zvýší až na 1,3 baru. Vypněte čerpadlo. Ovládací ventil přepněte při vypnutém čerpadle do polohy "Zpětné praní". Při plně otevřených ventilech na sání i na výtlačku zapněte čerpadlo na 2minuty. Po ukončení operace je filtr opět čistý a připraven pro další filtraci.

Vypláchnutí filtru

3

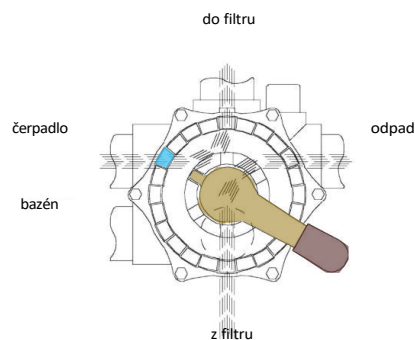

Po vyčištění umístěte ventil rukojeť do polohy vypláchnutí, připojte čerpadlo na 1 minutu a poté dejte rukojeť do polohy Filtr.

Vyprázdnění

4

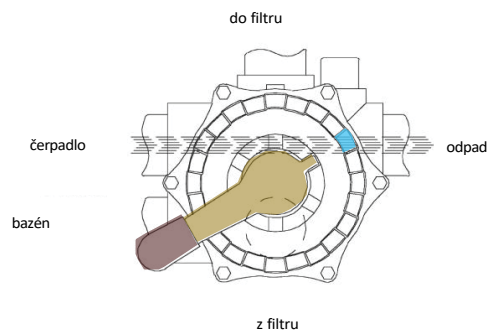

Vložte rukojeť do prázdného prostoru pozice. Hlavní vypouštěcí ventil je otevřený.

Nezastavujte čerpadlo, dokud není bazén zcela prázdný, a ujistěte se, že jsou ventily skimmeru a čističe bazénu zavřené

Cirkulace do bazénu

5

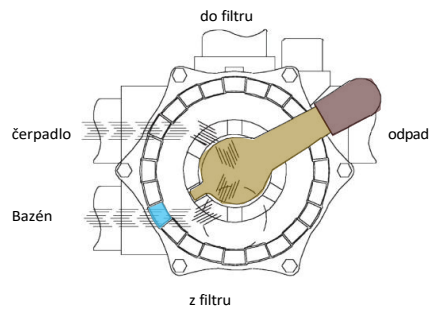

V této poloze se voda vrací do bazénu, aniž by prošla filtrem.

Uzavření

6

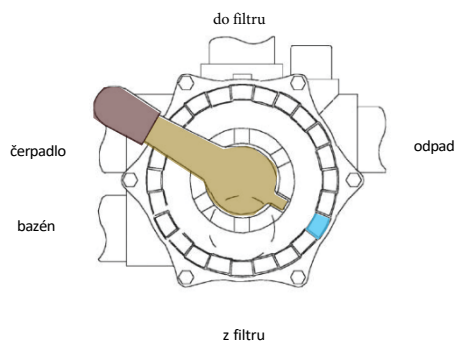

Tato poloha zastaví proudění vody mezi filtrem a čerpadlem.

Používá se při otevírání víčka čerpadla a čištění jeho koše (předfiltru).

7

Zimní poloha

Držte rukojeť nahoře.



START UP

Doporučujeme zapnout zařízení bez naložení písku, abyste zkontrolovali, zda je filtr a zařízení zcela vodotěsné.

Po vložení písku do filtru zvolte nastavení čištění, abyste písek před použitím vyčistili. Postupujte následujícím způsobem:

1. Nastavte přepínací ventil do polohy "zpětný proplach".
2. Otevřete ventily ovládající vakuové hadice bazénu a připojte čerpadlo na 4 minuty.
3. Vypněte čerpadlo, nastavte ventil do polohy "Vypláchnutí filtru" a oplachujte 1 minutu. Poté vypněte čerpadlo a rukojeť přepínacího ventilu nastavte do polohy "Filtrování".



DŮLEŽITÉ

Před změnou polohy přepínacího ventilu se ujistěte, že je čerpadlo odpojeno.

ÚDRŽBA

1. Filtr čistěte vodou a mýdlem, nepoužívejte abrazivní látky.
2. V případě potřeby vyměňte opotřebované díly a těsnění.
3. V případě potřeby jej vyčistěte a opláchněte podle návodu k obsluze.

ZIMNÍ ÚDRŽBA

1. Vyprázdněte vodu z filtru.
2. Odstraňte víčko filtru, aby se po dobu nečinnosti udržovalo větrání.
3. Pokud potřebujete filtr znovu uvést do provozu, postupujte podle pokynů pro START UP.

ŘEŠENÍ PROBLÉMŮ

PROBLÉM	MOŽNÁ PŘÍČINA	ŘEŠENÍ
Filtr má nízký průtok vody. Vysávací hadice bazénového vysavače nenasává mnoho vody.	Filtr na vlasy je zablokován.	Vyčistěte vlasový filtr.
	Motor se otáčí nesprávným směrem.	Zkontrolujte směr otáčení motoru podle šipky na krytu ventilátoru filtru. Pokud není správný, změňte zapojení motoru*.
	Ucpané podtlakové nebo tryskové hadice.	Vyčistěte je.
	Znečištěný filtr.	Spusťte postup čištění.
Tlak během filtračního cyklu rychle stoupá.	Vysoká hladina pH ve vodě (zakalená voda).	Snižte pH bílými přípravky snižujícími pH (-)
	Nedostatek chlóru (zeleně zbarvená voda).	Přidejte chlor.
Tlakoměr prudce stoupá a klesá.	Do čerpadla se dostává vzduch.	Zkontrolujte, zda nedochází k únikům vody ve vlasových filtrech a vakuových hadicích.
	Vakuové polouzavření.	Zkontrolujte, zda jsou podtlakové ventily zcela otevřené.

*Pokud šipka ukazatele chybí, můžete směr otáčení zkontrolovat také následujícím způsobem: Stoupněte si před čerpadlo, tj. do stejné části, kde jsou sací trubky (motor vzadu). Zkontrolujte, zda se motor otáčí proti směru hodinových ručiček.

BEZPEČNOSTNÍ UPOZORNĚNÍ

- **Nepoužívejte zařízení bez vody.**
- **Kdykoli potřebujete manipulovat s filtrem nebo ventilem, odpojte je od zdroje napájení.**
- **Nedovoďte dospělým ani dětem sedět na zařízení.**
- **Nepřipojujte filtr přímo k přívodu vody, protože tlak může být velmi vysoký a může překročit maximální tlak pro provoz filtru.**
- **Sestavu víčka nečistěte žádným rozpouštědlem, protože by mohla ztratit některé své vlastnosti (lesk, průhlednost atd.).**
- **Vzhledem k tomu, že všechny spoje používají těsnění, není nutné šrouby příliš utahovat, protože by mohlo dojít k porušení některých plastových částí.**