

ARCH ARCOMAX

Návod na inštaláciu a použitie - anglicky
Elektrický robotický čistič
Preklad pôvodného návodu do francúzštiny

IN



Viac dokumentov na:
www.zodiac.com

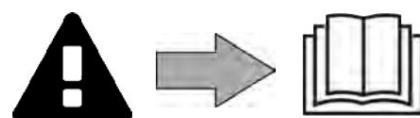

! UPOZORNENIA

- Pred manipuláciou so spotrebičom je dôležité, aby ste si prečítali tento návod na inštaláciu a obsluhu, ako aj brožúru „Upozornenia a záruka“, ktorá bola dodaná so spotrebičom. Ak tak neurobíte, môže to mať za následok materiálne škody alebo vážne alebo smrteľné zranenie a stratí platnosť záruky.
- Tieto dokumenty si uschovajte a odovzdajte na neskoršie nahliadnutie počas prevádzky spotrebiča životnosť.
- Táto príručka bola upravená v jazyku krajiny, v ktorej ste si zakúpili svoje zariadenie.
- Tieto pokyny nájdete aj na webovej stránke Zodiac www.zodiac.com
- Distribúcia alebo úprava tohto dokumentu akýmkoľvek spôsobom je zakázaná predchádzajúce povolenie od spoločnosti Zodiac®.
- Zodiac® neustále vyvíja svoje produkty s cieľom zlepšiť ich kvalitu. Informácie obsiahnuté v tomto dokumente môžu byť preto zmenené bez upozornenia.

IN

VŠEOBECNÉ UPOZORNENIA

- Nerešpektovanie upozornení môže spôsobiť vážne poškodenie bazénového zariadenia resp spôsobiť vážne zranenie, dokonca smrť.
- Tento elektrický robot je profesionálny robot. Používať a vykonávať údržbu alebo opravu spotrebiča je oprávnená iba osoba kvalifikovaná v príslušných technických odboroch (elektro, hydraulika alebo chladiareň). Kvalifikovaný technik, ktorý zasahuje do spotrebiča, musí používať/nosiť osobné ochranné prostriedky, aby sa znížilo riziko zranenia, ktoré môže nastať pri zásahu do spotrebiča.
- Pred akýmkoľvek zásahom do spotrebiča sa uistite, že je spotrebič vypnutý a odpojený od zdroja napájania spolu so všetkými ostatnými zariadeniami pripojenými k spotrebiču a že je deaktivovaná priorita vykurovania (ak je to možné).
- Zariadenie je určené na špecifické použitie v bazénoch; nesmie sa použiť na inú možnosť, než na ktorú bol navrhnutý.
- Tento spotrebič nie je určený na to, aby ho používali osoby (vrátane detí), osoby so zníženými fyzickými, zmyslovými alebo duševnými schopnosťami, alebo osoby bez skúseností alebo znalostí, pokiaľ neboli vopred pod dohľadom alebo neboli poučené o používaní spotrebiča zodpovednou osobou. pre ich bezpečnosť. Deti by mali byť pod dozorom, aby sa zabezpečilo, že sa so spotrebičom nebudú hrať.
- Tento spotrebič môžu používať deti vo veku najmenej 8 rokov a osoby so zníženými fyzickými, zmyslovými alebo duševnými schopnosťami alebo bez skúseností alebo znalostí, sú pod riadnym dozorom alebo sú poučené o bezpečnom používaní zariadenia a s tým spojené riziká. pochopil. Čistenie a údržbu užívateľom nesmú vykonávať deti bez dozoru. • Spotrebič musí byť inštalovaný podľa pokynov výrobcu av súlade s miestnymi a národnými normami.

Inštalatér je zodpovedný za inštaláciu spotrebiča a za dodržiavanie národných inštalčných predpisov.

Za žiadnych okolností nemožno považovať výrobcu za spoľahlivého v prípade nedodržania platných miestnych inštalčných noriem.

- Ak dôjde k poruche spotrebiča, nepokúšajte sa ho opraviť sami, ale kontaktujte kvalifikovaného technika.
- Podrobnosti o povolených hodnotách vodnej bilancie pre prevádzku spotrebiča nájdete v záručných podmienkach.
- Deaktivácia, vylúčenie alebo obídienie ktoréhokoľvek z bezpečnostných mechanizmov integrovaných do spotrebiča automaticky ruší záruku, okrem použitia náhradných dielov vyrobených neautorizovanými výrobcami tretích strán.
- Nestriekajte insekticídy ani inú chemikáliu v smere spotrebiča, pretože to môže spôsobiť požiar.
- Keď je spotrebič v prevádzke, nedotýkajte sa ventilátora ani nevkladajte tyč alebo prsty cez mriežku. Ventilátor sa otáča vysokou rýchlosťou a môže spôsobiť vážne zranenia alebo dokonca smrť.
- Je zakázané otvárať ovládaciú skrinku, keď je pripojená k elektrickej sieti, táto akcia

- môže spôsobiť zásah elektrickým prúdom. Kontaktujte kvalifikovaného technika.
- Na robota ani na ovládaciu skrinku nič nekladte (okrem rádia ovládanie).
- Robot nepoužívajte, ak je niektorý z jeho komponentov chybný alebo chýba (čerpadlo, turbína, skrutka, matica, kábel atď.).
- Neskracujte ani nepredlžujte plávajúci kábel.

UPOZORNENIA TÝKAJÚCE SA ELEKTRICKÝCH ZARIADENÍ

- Napájanie spotrebiča musí byť chránené 30 mA prúdovým chráničom (RCD) v súlade s normami platnými v krajine inštalácie.
Tento istič musí byť pred použitím robota otestovaný. Stlačte testovacie tlačidlo: istič musí zastaviť prúd; znova stlačte tlačidlo : reštartuje prúd. Ak sa operácia nevykoná podľa týchto pokynov, istič je chybný. Ak istič vypne napájanie mimo skúšobného postupu, znamená to, že došlo k úniku prúdu, ktorý môže spôsobiť úraz elektrickým prúdom. V takejto situácii robot nepoužívajte a požiadajte o pomoc popredajný servis.
- Čerpadlo musí byť napájané prúdovým chráničom s menovitým zvyškovým prevádzkovým prúdom 30 mA.
- Toto elektrické zariadenie triedy III (robot) sa dodáva s nezávislým napájacím zdrojom. Samotný robot je možné používať iba s dodanou riadiacou skrinkou.
- Na pripojenie spotrebiča nepoužívajte predlžovací kábel; pripojte spotrebič do príslušnej zásuvky.
- Keď je sieťová zástrčka pripojená k elektrickej inštalácii, Robot za žiadnych okolností nezdvíhajte, neprepravujte ani neprevracajte.
- Pred vykonaním akýchkoľvek operácií skontrolujte, či:
 - Napätie uvedené na informačnom štítku spotrebiča zodpovedá napätiu v sieti.
 - Elektrická sieť je prispôsobená energetickým požiadavkám spotrebiča a je uzemnená.
 - Zástrčka (ak je k dispozícii) je vhodná do zásuvky.
- V prípade abnormálnej prevádzky alebo ak zo spotrebiča vychádza zápach, zastavte ho okamžite odpojte napájanie a obráťte sa na odborníka.
- Pred vykonaním akejkoľvek údržby alebo servisu na spotrebiči sa uistite, že je vypnutý, úplne odpojený od zdroja napájania a či sú od elektrickej siete odpojené aj všetky ostatné zariadenia alebo príslušenstvo pripojené k spotrebiču.
- Počas prevádzky neodpájajte a znovu nepripájajte spotrebič k zdroju napájania prevádzka.
- Neťahajte za napájací kábel, aby ste ho odpojili od napájania.
- Ak je napájací kábel poškodený, mal by ho meniť iba výrobca, a autorizovaný zástupca alebo opravovňa.
- Nevykonávajte servis ani údržbu jednotky s mokrými rukami alebo ak je jednotka mokrá.
- Pred pripojením zariadenia k zdroju napájania skontrolujte, či je svorkovnica alebo elektrická zásuvka, ku ktorej bude zariadenie pripojené, v dobrom stave a či nie je poškodená alebo zhrdzavená.
- Nepúšťajte zástrčku plávajúceho kábla do vody, nie je vodotesná. Nepúšťajte ho na zem, pretože by ho to mohlo poškodiť.
- V búrkovom počasí odpojte spotrebič zo siete, aby ste predišli bleskom poškodenie.

ŠPECIFIKÁCIE • Čistič musí " Bazénové vysávacie roboty"

pracovať v bazénovej vode s teplotou medzi 10°C a 35 °C.

- Aby ste predišli možnému zraneniu alebo poškodeniu vysávača, nepoužívajte ho mimo vodu.
- Čistič nepoužívajte, keď sú v bazéne niekto, najmä deti alebo domáce zvieratá.
- Nepoužívajte čistič počas šokového chlórovania v bazéne.
- Nenechávajte vysávač dlhší čas bez dozoru.

UPOZORNENIE TÝKAJÚCE SA POUŽÍVANIA ROBOTA V BAZÉNE S FÓLIU • Pred inštaláciou nového

čističa dôkladne skontrolujte obloženie bazéna. Ak vložka na niektorých miestach erodovala, alebo ak spozorujete štrk, záhyby, korene alebo koróziu spôsobenú kovom pod vložkou, alebo ak si všimnete, že povrch (spodok a steny) je poškodený, neinštalujte čistič pred vykonaním potrebných opráv alebo pred výmenou vložky kvalifikovaným odborníkom. Výrobca nemôže niesť žiadnu zodpovednosť za poškodenie vložky.

- Povrch určitých vinylových vzorovaných povrchov sa môže rýchlo opotrebovať a vzory zmiznú pri kontakte s predmetmi, ako sú čistiace kefy, hračky, nafukovacie bóje, rozdeľovače chlóru a automatické čističe bazénov. Dekorácia na niektorých vinylových povrchoch môže byť poškriabaná alebo opotrebovaná základným trením, napríklad pri použití bazénovej kefy. Farby určitých vzorov sa tak môžu vymazať aj počas používania alebo pri kontakte s predmetmi v bazéne. Výrobca nezodpovedá za vymazané vzory, opotrebovanie alebo poškriabanie vinylových povrchov, na ktoré sa nevzťahuje záruka.

UPOZORNENIE TÝKAJÚCE SA POUŽÍVANIA ROBOTA V NEREZOVOM BAZÉNE





- Povrch niektorých nerezových bazénov môže byť veľmi krehký. Povrch týchto bazénov môže byť poškodený prirodzeným odieraním nečistôt o fóliu, spôsobeného napríklad kolesami, robotovými dráhami alebo kefami, vrátane elektrických bazénových robotov. Opatrebnie alebo škrabance na nerezových bazénoch nie sú zodpovednosťou výrobcu robota a nevzťahuje sa na ne obmedzená záruka.



Likvidácia produktu - Ochrana životného prostredia

V súlade s európskou smernicou 2012/19/EU o OEEZ – odpad z elektrických a elektronických zariadení musia byť použité elektrické a elektronické zariadenia likvidované oddelene od domového odpadu, aby sa podporilo ich opätovné použitie, recyklácia alebo akýkoľvek iný spôsob zhodnotenia, ako aj obmedziť množstvo odpadu, ktorý sa má zneškodniť, a zároveň znížiť množstvo odpadu. Pri likvidácii tohto produktu postupujte podľa miestnych predpisov o likvidácii odpadu.

OBSAH

	CHARAKTERISTIKA	5
	1.1 I Popis	5
	1.2 I Technické špecifikácie	5
	1.3 I Ako to funguje	6
	1.4 I Príprava bazéna	6
	INŠTALÁCIA	7
	2.1 I Montáž vozíka	7
	2.2 I Rozbalenie robota	8
	2.3 I Ponorenie robota	8
	2.4 I Prípojky elektrického napájania	9
	POUŽITIE	9
	3.1 I Spustenie čistiaceho cyklu	9
	3.2 I Použitie v automatickom režime	10
	3.3 I Použitie v manuálnom režime	11
	3.4 I Ukončenie čistiaceho cyklu	12
	ÚDRŽBA	12
	4.1 I Čistenie filtračného vrečka	12
	4.2 I Preventívna údržba	13
	4.3 I Zimovanie	13
	RIEŠENIE PROBLÉMOV	14
	5.1 I Správanie sa spotrebiča	14
	5.2 I Upozornenia používateľa	15

IN



Rada: na uľahčenie kontaktu s vaším predajcom

- Poznačte si kontaktné údaje vášho distribútora, aby ste ich ľahšie našli, a vyplňte produkt informácie na zadnej strane letáku, o poskytnutie ktorých vás distribútor požiada.



Charakteristiky

1.1 I Popis



		ARCH	ARCOMAX
A	Robot + plávajúci kábel	✓	✓
B	Transportný vozík	✓	✓
C	Ovládacia skrinka a napájací zdroj	✓	✓
D	rádiové ovládanie	✓	✓

✓ : Doručené

1.2 I Technické špecifikácie

1.2.1 Technické špecifikácie

		ARCH	ARCOMAX
Napájacie napätie riadiacej skrinky		220 - 240 VAC*, 50/60 Hz	
Napájanie robota		< 30 V DC	
Index ochrany	Ovládacia skrinka	IPX4	
	Robot	IPX8	
funkčná hĺbka (min/max)		0,55 m / 5 m	

* Rešpektujte elektrické povinnosti pri inštalácii 220 V (NFC15-100 časť 702).



1.3 I Ako to funguje

Čistič je nezávislý od filtračního systému, a preto môže pracovať autonómne. Stačí ho jednoducho pripojiť k elektrickej sieti.

Nájde najlepšiu cestu na pohyb a čistenie oblastí bazéna, pre ktoré bol navrhnutý (v závislosti od modelu/ dna, stien, vodnej hladiny). Nečistoty sú nasávané a uložené vo filtri čističa.

Ovládací skrinka umožňuje spustenie, výber a programovanie čistiacich operácií (v závislosti od modelu).

Čistič má štyri hlavné jednotky:

- Čistiace zariadenie obsahujúce sacie čerpadlo, trakčné motory, filter na nečistoty je možné po použití umyť.
- Riadiaca skriňa s elektronickými prvkami a bezpečnostným transformátorom, ktorá musí byť umiestnená minimálne 3,5 m od vody (norma NFC15/100).
- Dialkové ovládanie umožňuje ovládanie robota v manuálnom režime.
- Súprava nosiča umožňujúca premiestnenie spotrebiča z miesta uskladnenia na miesto spustenia.

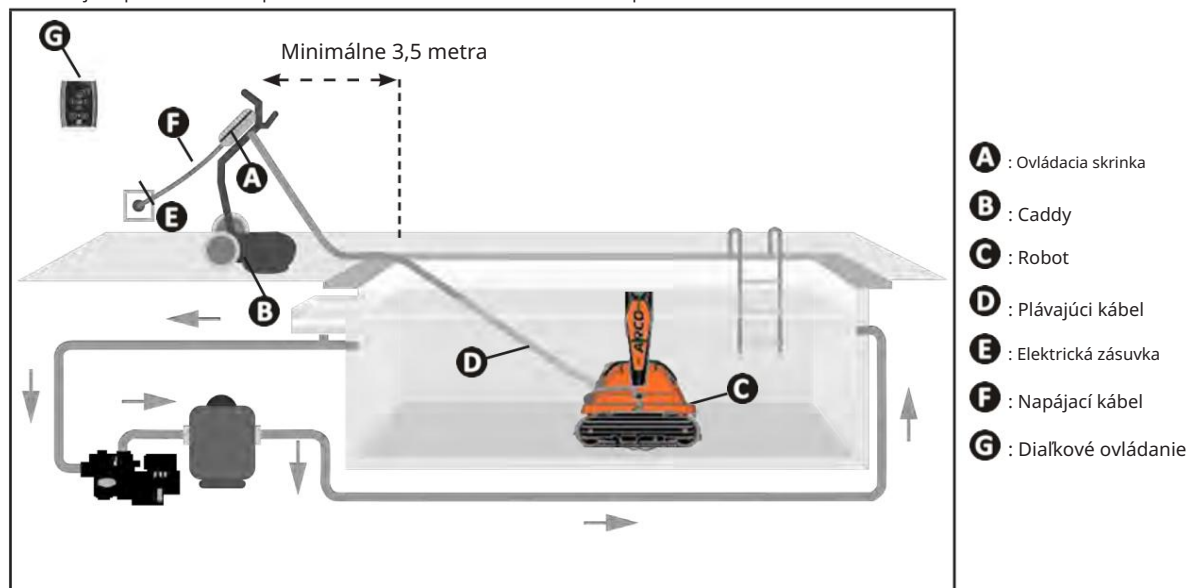

IN

1.4 I Příprava bazéna



• Tento výrobek je určený na použitie v bazénoch, ktoré sú napevno nainštalované. Nepoužívajte ho v bazénoch, ktoré sa dajú rozobrať. Trvalý bazén je zabudovaný do zeme alebo na zemi a nedá sa ľahko rozobrať a uskladniť.

• Tento čistič nie je určený na použitie v sírnej vode.

• Spotrebič musí fungovať v bazénovej vode nasledujúcej kvality:

Teplota vody	Pri 10°C a 35°C
pH	Na 7,0 a 7,8
Chlór	Pri 0,6 a 4 ppm
Maximálna úroveň salinity (NaCl).	5000 ppm



Inštalácia

2.1 I Montáž vozíka



• Čistič sa nesmie kotúľať po podlahe, aby sa dostal do bazéna. Musí sa prepravovať iba počas prepravy vozík.

ARCOMAX

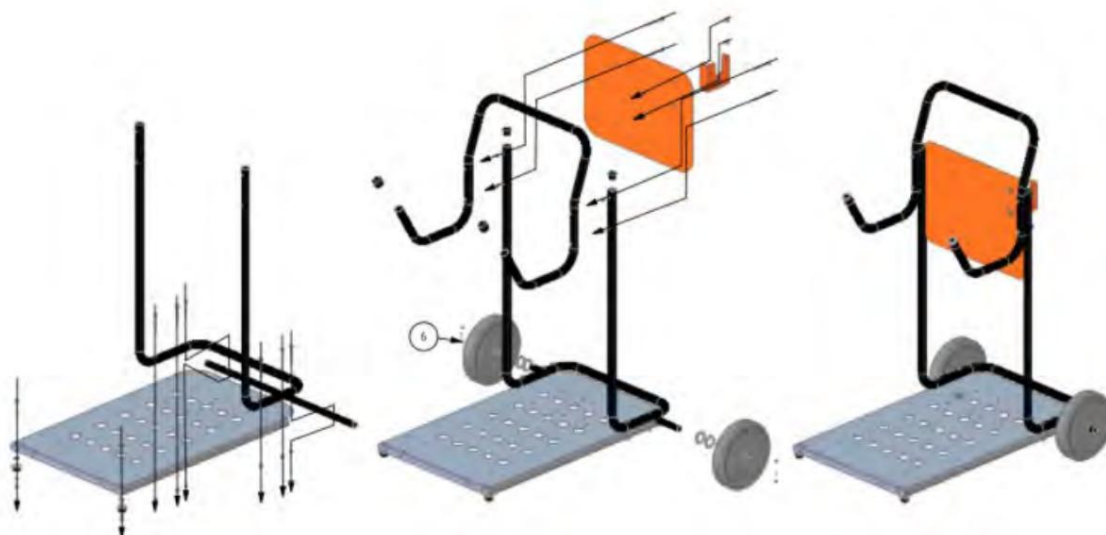

IN

ARCH

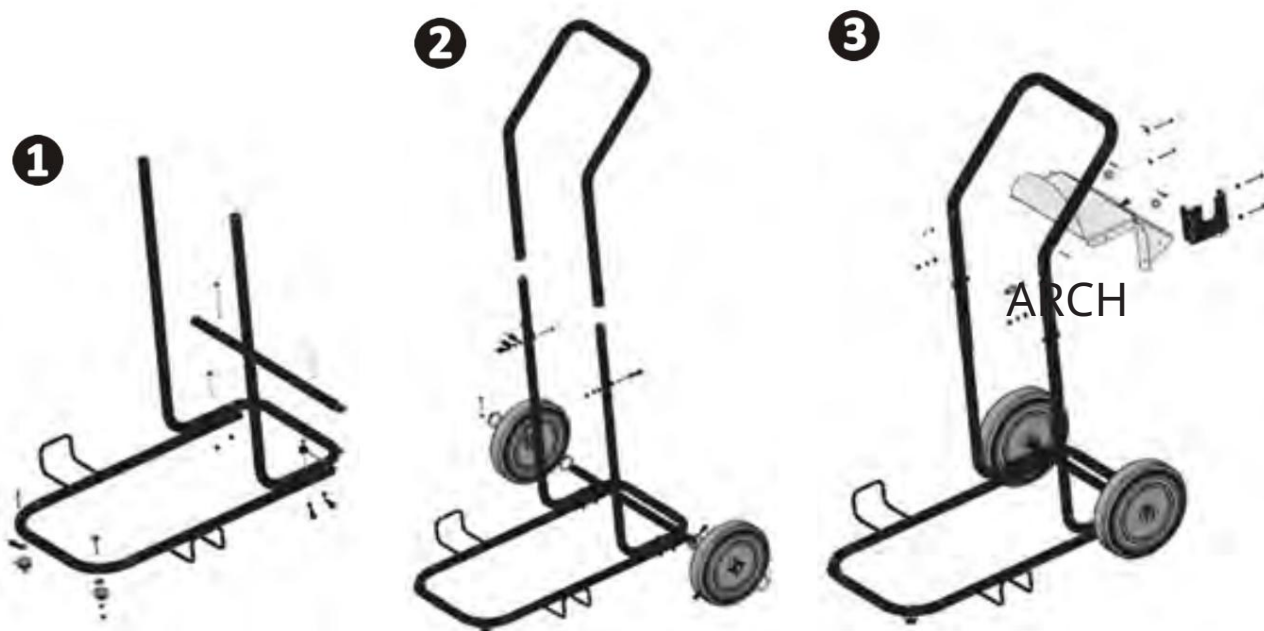

2.2 I Rozbalenie robota

Pred prvým použitím bazénového čističa vykonajte nasledujúce kroky:

Kábel odviňte a úplne roziahnite tak, aby nemal žiadne slučky, pred použitím odstráňte plastové kryty a fólie.

2.3 I Ponorenie robota

- Neprevádzkujte vysávač mimo vody, pretože by to mohlo poškodiť tesnenie čerpadla a motora a automaticky zrušiť záruku.
- Kúpanie nie je povolené, keď je vysávač v bazéne.
- Pohyblivé časti by sa mali starostlivo kontrolovať pri každom použití, aby sa skontrolovalo, či žiadne predmety nebránia ich správnej funkcii, najmä v turbíne, pásoch, trakčných remeňoch a kefách.
- Na presun robota z miesta uloženia na miesto spustenia vždy používajte prepravný vozík: robot sa nesmie kotúľať po zemi, aby sa dostal do bazéna.
- Ovládací box umiestnite nad hladinu vody v bazéne a nad všetkými blízkyimi bazénmi alebo prívodom vody, minimálne 30 cm nad zemou a 3,5 metra od okraja bazéna. Chráňte pred dažďom a postriekaním a nevystavujte priamemu slnečnému žiareniu.
- Ovládacia skrinka je vodotesná voči striekajúcej vode, ale nesmie byť ponorená do vody ani inej tekutiny. Musí byť umiestnený mimo objemu 0, 1 a 2, to znamená viac ako 3,50 m od okraja bazéna podľa národnej normy (pre Francúzsko: NF-C15-100- Europe IEC 60364-7-702) Výkon prívod do spotrebiča musí byť chránený 30 mA prúdovým chráničom a musí byť umiestnený mimo ochranných priestorov.



- 1 Nosič a ovládací box musia byť umiestnené tak, aby sa vysávač dostal do všetkých kútov bazéna a pritom zostal viac ako 3,5 metra od okraja.
- 2 Rozviňte kábel po celej dĺžke pozdĺž bazéna, aby sa kábel počas ponorenia nezamotal.
- 3 Umiestnite si jednu tretinu dĺžky bazéna na ponorenie vysávača.
- 4 Umiestnite čistič kolmo do vody, držte ho za rukoväť.
- 5 Mierne ním pohybujte vo všetkých smeroch, aby vzduch obsiahnutý v čističi unikol (v prípade potreby ho vráťte späť).
- 6 Rozviňte dostatok kábla vo vode, aby sa robot mohol pohybovať po bazéne. Zvyšok kábla zostáva rozprestretý na okraji bazéna.
- 7 Je nevyhnutné, aby sa spotrebič pred spustením sám potopil, usadil sa na dne bazéna a nepohyboval sa.

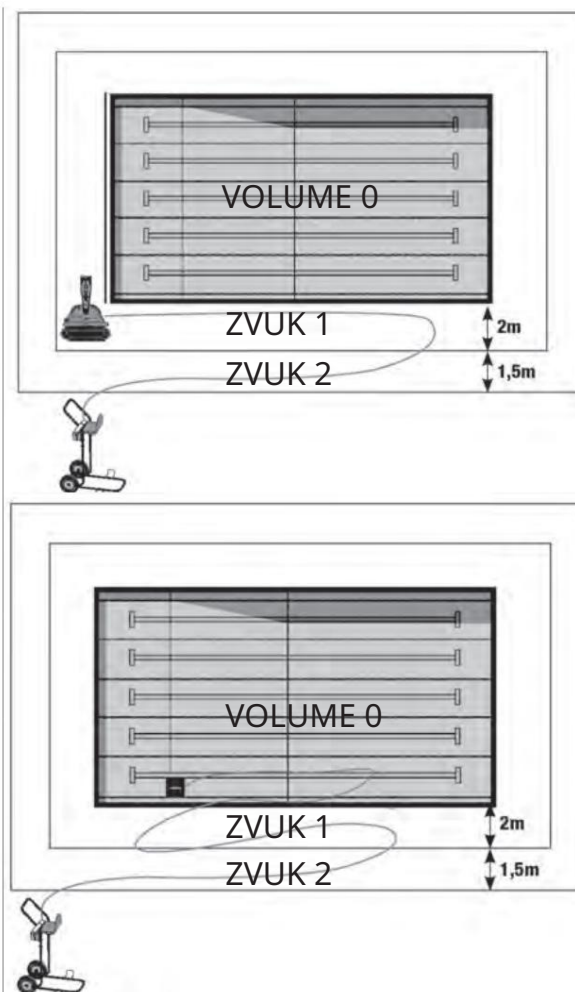

Tip na jednoduché čistenie:

Čistič je vybavený PVA kefkami: počkajte, kým budú dostatočne vlhké a zmäknuté, aby mohli klesnúť na dno bazéna (veľa minút, ak sú kefy veľmi suché alebo nové).

2.4 I Prípojky elektrického napájania

Aby ste predišli riziku úrazu elektrickým prúdom, požiaru alebo vážnemu zraneniu, dodržiavajte pokyny:



- Pri pripájaní ovládacej skrinky je zakázané použitie elektrického predlžovacieho kábla.
- Uistite sa, že elektrická zásuvka je vždy ľahko prístupná a je chránená pred dažďom alebo striekajúcou vodou. Ak je použitá zásuvka umiestnená vonku, musí byť schválená na vonkajšie použitie.
- Ovládacia skrinka je odolná voči striekajúcej vode, ale nesmie byť ponorená. Nesmie byť inštalovaný v záplavovej oblasti; udržiajte ho aspoň 3,5 metra mimo objemov 0, 1 a 2 a nevystavujte ho priamemu slnečnému žiareniu.
- Riadiacu skrinku umiestnite do blízkosti zásuvky.

1 Pripojte plávajúci kábel k ovládacej skrinke pomocou okrúhlej zástrčky opatrne (zástrčka je krehká a odplombovaná) a zaistite konektor.

2 Pripojte riadiacu skrinku k elektrickej sieti a počkajte 10 sekúnd (inicializácia systému): LED diódy sa rozsvietia a zostane svietiť iba režim „iba dole“.

3 Teraz je možné robota používať v manuálnom alebo automatickom režime, pozri „ Použitie“.



Použitie

3.1 I Spustenie čistiaceho cyklu



- Nikdy nespúšťajte spotrebič mimo vody. V takom prípade ho okamžite zastavte, pozri "3.2.2 Spustenie a zastavenie cyklu čistenia".
- Nikdy nepoužívajte čistič vo vode, kde nevidíte na dno alebo kde je príliš veľa rias. Nepoužívajte čistič na miešanie alebo vysávanie chemikálií z dna bazéna.

Aby ste predišli riziku zranenia alebo materiálnych škôd, dodržujte tieto pokyny:







- Kúpanie je zakázané, keď je spotrebič v bazéne.
- Odstráňte všetky predmety z hladiny (plávacie šnúry...) alebo na dne bazéna (klietky, podvodné hry, hračky, náradie, kamene, konáre...), aby neblokovali chod vysávača a nepoškodili ho. spotrebič. • Spotrebič nepoužívajte počas šokového chlórovania v bazéne, pred ponorením čističa počkajte, kým hladina chlóru nedosiahne odporúčanú hodnotu.
- Nepoužívajte spotrebič, ak je roleta zatvorená.
- Keď je bazén znečistený, najmä počas spúšťania, odstráňte veľmi veľké nečistoty pomocou podberáka aby sa optimalizoval výkon spotrebiča.
- V období zábehu sa odporúča vykonať každú manuálnu funkciu na aspoň dve minúty pred spustením akéhokoľvek automatického programovania.
- Pohyblivé časti držte ďalej od plávajúceho kábla, aby sa nikdy nedostali do kontaktu. Plávajúce kábel nikdy nesmie byť pod vysávačom.

- Čistič používajte čo najčastejšie, aby ste si užili čistý bazén. Filtračné vrecko sa upchá menej rýchlo.
- Ak je to možné, odstráňte alebo vytiahnite stenové rebríky.
- Pre lepšie čistenie dna bazéna používajte robota, keď sú ľudia (alebo zvieratá) mimo bazéna čas a špina úplne klesla na zem.

3.2 I Použitie v automatickom režime





3.2.1 Výber cyklu čistenia

Robot má 4 režimy	
	Automatický "expresný" program: Iba pozadie: Kratší čas cyklu, rýchlejší pohyb jednotky a žiadne stúpanie steny.
	Optimalizovaný" automatický program : Dno + steny Skenuje bazén a prispôsobuje pohyb robota podľa vlastného výpočtu a rozmerov bazéna
	Oneskorený štart: Iba spodná časť Čistenie ekvivalentné automatickému „expresnému“ programu, ale s časom spustenia 2 hodiny po stlačení tlačidla štart
	Odložený štart : Dno + steny Čistenie ekvivalentné automatickému „optimalizovanému“ programu, ale s časom spustenia 2 hodiny po stlačení tlačidla Štart

- i**
- Použite funkciu odloženého štartu, aby ste dali čas nečistotám klesnúť na dno umývadla pred umývaním čistič spustí program.
 - Existujú určité bazény, kde je tvar, dno bazéna (stredový ostrovček, vysoká výška spodného výpustu...) alebo údaje o prostredí, ako je teplota (voda 10°C...) alebo chemická povaha voda (veľmi vysoká úroveň salinity (NaCl), trvalé premoženie rias...) znamená, že čistička nebude schopná pracovať v automatickom režime, čo sa prejaví pri veľmi krátkom dennom programe.
 - Kontaktujte nás pre ďalšie podrobnosti.

3.2.2 Spustenie a zastavenie cyklu čistenia

Ak chcete spustiť cyklus:

-  Vykonajte postupné dlhé stlačenia tlačidlom **MODE** na výber programu: rozsvieti sa príslušná LED dióda.
-  Dlhو stlačte  na spustenie cyklu. The LED zodpovedajúca programu zostane svietiť počas trvania cyklu a tlačidlo  bliká.

Čistič sa potom začne pohybovať a dosiahne opačnú stranu bazéna.

Ak chcete zastaviť cyklus:

- Dlhо stlačte  : LED svieti.
- Alebo odpojte vysávač.



- i**
- Je možné, že sa vysávač nebude pohybovať v priamom smere v dôsledku pohybu kábla, turbulencie vody, prekážky a pod.
 - Použitie rádiového ovládania nie je možné počas automatického režimu, pozri "3.2.2 Spustenie a zastavenie cyklu čistenia" na zastavenie cyklu a prepnutie do manuálneho režimu.
 - Zdvih steny je nastavený z výroby. Funkciu je možné zmeniť počas výrobného servisu alebo prostredníctvom distribútora prístup k spotrebiču.

IN

3.3 I Použitie v manuálnom režime

Manuálny režim umožňuje užívateľovi ovládať robota:

- S rádiovým ovládaním,
- S mobilným telefónom, na ktorom je nainštalovaná príslušná aplikácia.



• Ak je vysávač v automatickom režime, prepnite ho do manuálneho režimu stlačením STOP.









3.3.1 Použitie s rádiovým ovládaním



• Rádiové ovládanie nie je vodotesné, neponárajte ho do vody ani ho nenechávajte na slnku (teplo môže poškodiť modul).

- Nasmerujte ovládač rádia smerom k prednej časti vysávača (označeného logom Zodiac), aby ste ho mohli používať.
- 4 LED diódy čistiacich programov blikajú, ak tlačidlo , vysávač nie je možné spustiť.

IN

	Vpred Dodatočná podpora: striedajte medzi vysokou a normálnou rýchlosťou
	Zákruta doľava Stlačte a podržte po dobu požadovaného otáčania
	Pravá odbočka Stlačte a podržte po dobu požadovaného otáčania
	Spiatočka Dodatočná podpora: striedajte medzi vysokou a normálnou rýchlosťou
	Indikátor batérie Rozsvieti sa pri každom stlačení
	Okamžité spustenie automatického programu Iba zdola
	Okamžité spustenie automatického dna a stien
	- Zastavte čistič, aby ste ho vybrali z vody alebo zapnite automatický režim - Ukončíte automatický režim a prepnete sa do manuálneho režimu



3.3.2 Použitie s mobilným telefónom s aplikáciou

Aplikácia poskytuje rovnakú funkcionálnosť ako rádiové ovládanie a funguje cez Bluetooth®.

Ak ho chcete použiť:

- Uistite sa, že vysávač je pripojený k ovládacej skrini, ktorá je pripojená k elektrickej sieti.
- Postavte sa blízko vysávača a stlačte « DISCONNECTED! ».
- Vyberte vhodné zariadenie v aplikácii.
- « PRIPOJENÉ ! » zobrazí sa : čistič je možné používať rovnakým spôsobom ako s rádiovým ovládaním, pozri "3.3.1 Použitie s rádiom kontrola".

➤ 3.4 I Ukončenie čistiaceho cyklu



• Aby ste predišli poškodeniu zariadenia, na vyberanie zariadenia z vody používajte iba rukoväť.

Robot sa automaticky zastaví po jednom cykle.

- 1 Priblížte robota tak, že ho nasmerujete pomocou rádiového ovládania alebo aplikácie Bluetooth®, aby ste ho vybrali z vody.

- 2 Robot vypnite stlačením Odpojte riadiacu skrinku od elektrickej siete. 

- 3 Ak ho chcete dostať von z bazény, potiahnite ho za rukoväť a nie už za kábel a nechajte vodu odtečť.

- 4 Zviňte kábel. Ak dôjde k skrúteniu kábla. Dávajte pozor, aby vám zástrčka kábla nespadla do vody.

- 5 Pre lepšiu údržbu vašej filtrácie odporúčame ihneď odstrániť držiak filtra a filtračné vrečko. (pozri „4.1 I Čistenie filtračného vrečka“), Umyte ich čistou vodou a opláchnite robot.

- 6 Potom ho uložte s ovládacou skrinkou mimo slnečného žiarenia a akékoľvek postriekania.



IN



Údržba



Aby ste predišli vážnemu zraneniu:

• Odpojte elektrický vysávač.

➤ 4.1 I Čistenie filtračného vrečka

- 1 Vypnite vysávač z ovládacej skrinky.

- 2 Prevráťte čistič.

- 3 Odomknite 4 západky (**A**).

- 4 Odstráňte čierny držiak filtra.

- 5 Otvorte filtračné vrečko a vyčistite ho silným prúdom čistej vody alebo v prípade potreby mierne mydlovej vody (v tomto prípade ho dôkladne opláchnite).

V prípade silného znečistenia vyberte filtračné vrečko z držiaka, opláchnite ho a nasadte späť na držiak filtra.

- Filtračné vrečko nevyžmýkajte. Nedávajte ho do práčky. Nečistite vysokotlakovým čističom.

- 6 Vymeňte vrečko filtra a namontujte držiak filtra, pričom dbajte na smer montáže
Zamknite 4 západky, netlačte silou.

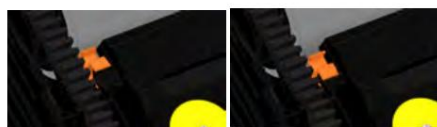
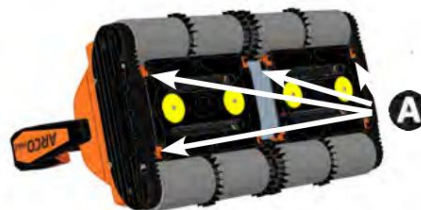
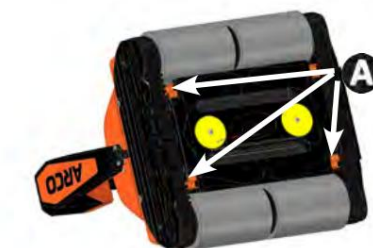

Otvorená západka

Loquet zatvorený

4.2 I Preventívna údržba



- Čistič nie je prispôsobený na použitie v morskej vode. Ak sa používa v slanej vode, po každom vybratí z vody ho dôkladne umyte čistou vodou a na konci sezóny nechajte všetky časti, ktoré môžu byť skorodované, skontrolovať technikom.

Aby sa zachovala integrita spotrebiča a zabezpečila sa jeho optimálna úroveň výkonu:

- Čistite pravidelne čistou vodou a skontrolujte a/alebo odstráňte všetok odpad zachytený v pohone alebo turbíne. Žiadne vonkajšie mechanické časti nevyžadujú mazanie ani špeciálnu údržbu.
- Pravidelne čistite detektory z nehrdzavejúcej ocele na boku plavákového ramena pomocou vodného octového roztoku alebo iného odvápnovacieho prostriedku. Nepoužívajte silné kyseliny.
- Vykonajte ročnú údržbu na konci sezóny, aby ste predišli usadzovaniu a znehodnoteniu spôsobenému vodou a nečistotami a ušetrili peniaze z dlhodobého hľadiska.
- Pred zazimovaním vykonajte kompletne vyčistenie, aby ste odstránili všetky cudzie telesá, a čistič opláchnite čistou vodou.
- Čistič a ovládaciu skrinku skladujte na vetranom a suchom mieste chránenom pred svetlom a silným teplom (maximálne 35°C). Nikdy neskladujte vysávač a jeho ovládaciu skrinku na mieste, kde môže teplota klesnúť pod 0 °C. Chráňte ich pred mrazom.
- Opotrebované diely vymeňte u predajcu alebo po konzultácii s predajcom.
- Zástrčka samoplávajúceho kábla spájajúceho robota s ovládacou skriňou je krehká a nie je vodotesná, nesmie spadnúť na zem ani do vody. Na malé zátky sa môže dostať vlhkosť alebo stopy vápenca. Na odstránenie použite brúsny papier alebo sprej typu WD 40 (odporúčaná frekvencia: raz za štvrtrok).

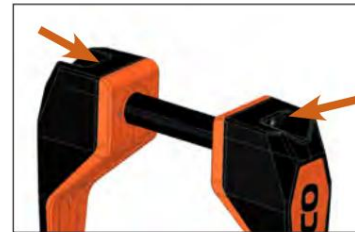

IN

4.3 I Zimovanie

- Uchovávajte čistič v pôvodnom obale. • Čistič skladujte vo vetranej miestnosti bez mrazu, bez chemikálií a kyselín. Ak robot nebudete dlhší čas používať, uskladnite ho nasledovne: • Uistite sa, že v čističi bazénov už nie je voda. • Dôkladne vyčistite filtračné vrečko a vložte ho späť na miesto. • Naviňte kábel bez zauzlenia a položte ho na vozík. • Bazénový čistič skladujte na chránenom mieste buď na jeho vozíku, alebo jednoducho hore nohami (kolieskami hore).



Riešenie problémov







- Ak sa vyskytne problém, skôr než sa obrátite na predajcu, vykonajte týchto niekoľko jednoduchých kontrol pomocou nasledujúcich tabuliek.
- Ak problém pretrváva, kontaktujte predajcu.
-  : Činnosti, ktoré môže vykonať iba kvalifikovaný technik.



Napriek starostlivému zváženiu možných trajektórií robota sa môže kábel skrútiť v dôsledku tvaru bazéna, prekážok, špecifického prietoku vody v bazéne alebo iných vonkajších faktorov. Nejde o poruchu zariadenia. Vyberte robota z vody a odviňte kábel, aby robot mohol správne fungovať.

5.1 I Správanie sa spotrebiča





Správanie	Možné príčiny	Riešenia
Čistič šmýka sa a nerobí dobré trajektórie	Filtračné vrečko je plné alebo špinavé.	• Vyčistíte filtračné vrečko.
	Hoci voda vyzerá čisto, existujú mikroskopické riasy, ktoré nie sú viditeľné voľným okom, vďaka ktorým je zem šmykľavá a robotovi bránia správne sa kotúľať.	• Mierne znížte pH (medzi 7 a 7,3) a potom vykonajte šokovú chlóráciu. Počas šokovej liečby nenechávajte robota vo vode. Pred opätovným použitím robota počkajte 4 hodiny.
	Čistič má problém s pohonom, valčekom alebo motorom a nemá viac energie, aby mohol bežať.	• Kontaktujte predajcu : 
	Pásky a pásy sú znečistené alebo poškodené.	• Skontrolujte stav remeňov a pásov, vyčistite ich a/alebo vymeňte.
	Robot je vybavený spodnou kefou na filtračnom podnose, ktorá ho môže zablokovať na spodnej doske alebo znížiť jeho schopnosť šplhať po stene.	• Odstráňte spodnú kefu prichytenú k filtračnému podnosu (uložte si ju len pre prípad potreby čistenia podlahy).
Vysávač nevykonáva žiadne pohyby Vysávač nie je	správne napájaný.	Skontrolujte, či: <ul style="list-style-type: none"> • Zásuvka, do ktorej je pripojená ovládací skrinka, je dobre zásobená. • Robot je pripojený k ovládacej skrinke pred pripojením ovládacej skrinky k elektrickej sieti. • Samoplávajúci kábel je správne pripojený k riadiacej skrinke.
Zdá sa, že účinnosť čistenia klesá	Čistič nefunguje správne.	<ul style="list-style-type: none"> • Skontrolujte, či filter nie je znečistený, nasýtený alebo prepichnutý. • Skontrolujte, či sacie čerpadlo funguje a či je obežné koleso nie je zablokován predmetom. • Skontrolujte stav kief a kolies. • Skontrolujte, či kábel nie je počas prevádzky príliš skrútený alebo skrútený.
	Môže sa stať, že po vykonaní automatického programu robota nebude časť bazéna dokonale vyčistená.	• Ak na konci pracovného cyklu bazén stále potrebuje na čistenie reštartujte automatický program, ale z opačnej steny. Manuálny režim je možné použiť na dokončenie čistenia vo veľmi krátkom čase.
	Dráhy robota môžu počas prvých niekoľkých prechodov robota zanechať zvyšky gummy.	<ul style="list-style-type: none"> • Vyčistíte pásy a pásy. • Gumové zvyšky očistíte špongiou.

Robot nelezie alebo už nelezie po stenách	Filtračný systém je nasýtený alebo znečistený a senzor nasýtenia svieti (červeno): 	<ul style="list-style-type: none"> • Vyčistite filter. • Aj keď filter nie je plný, neviditeľné mikroúlomky môžu nasýtiť filter a znemožniť zdvihnutie steny.
	Filtračný systém je nasýtený alebo znečistený a senzor nasýtenia nie je zapnutý: 	<ul style="list-style-type: none"> • Niekedy sa snímač nezapne, keď sa zdá, že filter je plný. To je možné, keď čistič zbiera iba veľké nečistoty, takže filtrácia zostane v prevádzke. Vyprázdnite filter, aby ste sa uistili, že stena stúpa.
	Keď je filter nasýtený, čistič už nemôže liezť po stenách a prepne sa do režimu Iba dno.	<ul style="list-style-type: none"> • Vyčistite filter. • Aj keď filter nie je plný, neviditeľné mikroúlomky môžu nasýtiť filter a znemožniť zdvihnutie steny.
	Aj keď voda vyzerá čisto, vo vašom jazierku sú mikroskopické riasy, ktoré nie sú viditeľné voľným okom, vďaka ktorým sú steny šmyklivé a bránia čističke liezť.	<ul style="list-style-type: none"> • Šokujte chlóróm a mierne znížte pH (medzi 7 a 7,3). Počas šokovej liečby nenechávajte robota vo vode. Pred opätovným použitím robota počkajte 4 hodiny.
	Čistič má problém s pohonom, remeňom, dráhou alebo motorom a už nemá dostatok energie na stúpanie.	<ul style="list-style-type: none"> • Kontaktujte predajcu : 
	Nečistoty a nečistoty sa zvyknú usádzať na dne bazéna, šplhanie po stenách je niekedy zbytočné a táto funkcia mohla byť na žiadosť programovania vylúčená.	<ul style="list-style-type: none"> • Lezenie po stene je nemožné.

IN



5.2 I Upozornenia používateľa

Blikajúca LED dióda: 	Riešenia
 	<ul style="list-style-type: none"> • Vyčistite filter. • Aj keď filter nie je plný, neviditeľné mikročistoty ho môžu nasýtiť a znemožniť zdvihnutie steny.
Dotknite sa  blikanie	<ul style="list-style-type: none"> • Skontrolujte, či je robot rovný. • Skontrolujte, či je robot ponorený.

Ak problém pretrváva, kontaktujte predajcu: 

Váš predajca
Váš predajca

Model zariadenia
Model spotrebiča

Sériové číslo
Sériové číslo

Viac informácií, registrácia produktu a zákaznícka podpora :
www.zodiac.com

