

OBLOUK ARCOMAX

Návod k instalaci a použití - anglicky
Elektrický robotický čistič
Překlad původního návodu do francouzštiny

V



Více dokumentů na:
www.zodiac.com

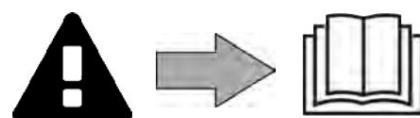

! VAROVÁNÍ

- Před manipulací se spotřebičem si bezpodmínečně přečtěte tento návod k instalaci a obsluze, jakož i brožuru „Upozornění a záruka“ dodanou se spotřebičem. Pokud tak neučiníte, může dojít k materiální škodě nebo vážnému nebo smrtelnému zranění a bude zrušena záruka.
- Ušchovejte a předejte tyto dokumenty pro pozdější nahlédnutí během provozu spotřebiče životnost.
- Tato příručka byla upravena v jazyce země, kde jste zařízení zakoupili.
- Tyto pokyny naleznete také na webových stránkách Zodiac www.zodiac.com
- Distribuce nebo úprava tohoto dokumentu jakýmkoli způsobem je zakázána předchozí povolení od Zodiac®.
- Zodiac® neustále vyvíjí své produkty, aby zlepšil jejich kvalitu. Informace obsažené v tomto dokumentu mohou být proto změněny bez předchozího upozornění.

V

OBEZNÁ UPOZORNĚNÍ

- Nerespektování varování může způsobit vážné poškození bazénového zařízení popř způsobit vážné zranění, dokonce i smrt.
- Tento elektrický robot je profesionální robot. Používat jej a provádět údržbu nebo opravy spotřebiče je oprávněna pouze osoba kvalifikovaná v příslušných technických oborech (elektro, hydraulika nebo chlazení). Kvalifikovaný technik, který zasahuje do zařízení, musí používat/nosit osobní ochranné prostředky, aby se snížilo riziko zranění, ke kterému může dojít při zásahu do zařízení.
- Před jakýmkoliv zásahem do spotřebiče se ujistěte, že je spotřebič vypnutý a odpojený od napájení, spolu s jakýmkoliv dalším zařízením připojeným ke spotřebiči, a že je deaktivována priorita vytápění (pokud je to možné).
- Zařízení je určeno pro specifické použití v bazénech; nesmí být použito pro jinou možnost, než pro kterou byl navržen.
- Tento spotřebič není určen k tomu, aby ho používaly osoby (včetně dětí), osoby se sníženými fyzickými, smyslovými nebo duševními schopnostmi nebo osoby bez zkušeností nebo znalostí, pokud nebyly předem pod dohledem nebo nebyly poučeny o používání spotřebiče odpovědnou osobou. pro jejich bezpečnost. Děti by měly být pod dohledem, aby bylo zajištěno, že si se spotřebičem nebudou hrát.
- Tento spotřebič mohou používat děti ve věku nejméně 8 let a osoby se sníženými fyzickými, smyslovými nebo duševními schopnostmi nebo s nedostatkem zkušeností nebo znalostí, jsou pod řádným dohledem nebo jsou poučeny o bezpečném používání zařízení a s tím spojených rizik. pochopil. Čištění a údržbu uživatelem nesmí provádět děti bez dozoru. • Spotřebič musí být instalován v souladu s pokyny výrobce a v souladu s místními a národními normami.

Instalační technik je odpovědný za instalaci spotřebiče a za dodržování národních instalačních předpisů.

Za žádných okolností nemůže být výrobce považován za spolehlivý v případě nedodržení platných místních instalačních norem.

- Pokud dojde k poruše spotřebiče, nepokoušejte se spotřebič sami opravit, ale kontaktujte kvalifikovaného technika.
- Podrobnosti o povolených hodnotách vodní bilance pro provoz spotřebiče najdete v záručních podmínkách.
- Deaktivace, odstranění nebo vynechání jakéhokoli bezpečnostního mechanismu integrovaného ve spotřebiči automaticky ruší záruku, kromě použití náhradních dílů vyrobených neautorizovanými výrobci třetích stran.
- Nestříkejte insekticidy ani žádné jiné chemikálie ve směru ke spotřebiči, protože by to mohlo způsobit požár.
- Když je spotřebič v provozu, nedotýkejte se ventilátoru ani nevkládejte tyč nebo prsty mřížkou. Ventilátor se otáčí vysokou rychlostí a může způsobit vážná zranění nebo dokonce smrt.
- Je zakázáno otevírat ovládací skříňku, když je připojena k síti, tato akce

- může způsobit úraz elektrickým proudem. Kontaktujte kvalifikovaného technika.
- Nepokládejte nic na robota ani na ovládací skříňku (kromě rádia řízení).
- Robota nepoužívejte, pokud je některá z jeho součástí vadná nebo chybí (čerpadlo, turbína, šroub, matice, kabel atd.).
- Nezkracujte ani neprodlužujte plovoucí kabel.

VAROVÁNÍ TÝKAJÍCÍ SE ELEKTRICKÝCH SPOTŘEBIČŮ

- Napájení spotřebiče musí být chráněno 30 mA proudovým chráničem (RCD) v souladu s normami platnými v zemi instalace.
Tento jistič musí být před použitím robota otestován. Stiskněte testovací tlačítko: jistič musí zastavit proud; znovu stiskněte tlačítko : restartuje proud. Pokud není operace provedena podle těchto pokynů, je jistič vadný. Pokud jistič vypne napájení mimo zkušební postup, znamená to, že došlo k úniku proudu, který může způsobit úraz elektrickým proudem. V této situaci robota nepoužívejte a požádejte o pomoc poprodejní servis.
- Čerpadlo musí být napájeno proudovým chráničem se jmenovitým zbytkovým provozním proudem 30 mA.
- Toto elektrické zařízení třídy III (robot) je dodáváno s nezávislou napájecí skříň. Samotný robot lze používat pouze s dodanou ovládací skříň.
- K připojení spotřebiče nepoužívejte prodlužovací kabel; připojte spotřebič do příslušné zásuvky.
- Když je síťová zástrčka připojena k elektrické instalaci, za žádných okolností robota nezvedejte, nepřevážejte ani nepřevracujte.
- Před provedením jakékoli operace zkontrolujte, zda:
 - Napětí uvedené na informačním štítku spotřebiče odpovídá napětí v síti.
 - Elektrická síť je přizpůsobena požadavkům na napájení spotřebiče a je uzemněna.
 - Zástrčka (pokud je k dispozici) je vhodná do zásuvky.
- V případě abnormálního provozu nebo pokud spotřebič vydává zápach, zastavte jej okamžitě odpojte napájení a kontaktujte odborníka.
- Před prováděním jakékoli údržby nebo servisu na spotřebiči se ujistěte, že je vypnutý, zcela odpojený od napájení a že všechna ostatní zařízení nebo příslušenství připojená ke spotřebiči jsou také odpojena od napájení.
- Během provozu neodpojujte a znovu nepřipojujte spotřebič k napájení operace.
- Netahejte za napájecí kabel, abyste jej odpojili od napájení.
- Pokud je napájecí kabel poškozen, měl by jej měnit pouze výrobce, an autorizovaného zástupce nebo opravny.
- Neprovádějte servis ani údržbu jednotky, pokud máte mokré ruce nebo pokud je jednotka mokrá.
- Před připojením zařízení ke zdroji napájení zkontrolujte, zda je svorkovnice nebo zásuvka, ke které bude zařízení připojeno, v dobrém stavu a zda není poškozená nebo zrezivělá.
- Nenechávejte plovoucí kabelovou zástrčku spadnout do vody, není vodotěsná. Nepouštějte jej na zem zem, protože by ji to mohlo poškodit.
- Při bouři odpojte spotřebič ze zásuvky, abyste zabránili zasažení bleskem poškození.

SPECIFIKACE • Čistič musí " Roboti na vysávání bazénu"

pracovat v bazénové vodě s teplotou mezi 10°C a 35 °C.

- Abyste předešli možnému zranění nebo poškození čističe, neprovozujte čistič mimo vodu.
- Nepoužívejte čistič, pokud jsou v bazénu někdo, zejména děti nebo domácí zvířata.
- Nepoužívejte čistič během šokové chlorace v bazénu.
- Nenechávejte vysavač delší dobu bez dozoru.

VAROVÁNÍ TÝKAJÍCÍ SE POUŽÍVÁNÍ ROBOTŮ V BAZÉNU s FLÁŠENÍM • Před instalací nového čističe pečlivě

zkontrolujte obložení bazénu. Pokud vložka v některých oblastech erodovala nebo pokud si všimnete škrábání, záhybů, kořenů nebo koroze způsobené kovem pod vložkou, nebo pokud si všimnete, že je povrch (spodní část a stěny) poškozen, neinstalujte čistič před provedením nutné opravy nebo před výměnou vložky kvalifikovaným odborníkem. Výrobce nemůže nést žádnou odpovědnost za škody způsobené na vložce.

- Povrch některých povrchů s vinylovým vzorem se může rychle opotřebovat a vzory zmizí při kontaktu s předměty, jako jsou čisticí kartáče, hračky, nafukovací bóje, rozdělovače chlóru a automatické čističe bazénů. Dekorace na některých vinylových površích se může poškrábat nebo opotřebovat základním třením, jako je použití bazénového kartáče. Barvy určitých vzorů tak mohou být také vymazány během používání nebo při kontaktu s předměty v bazénu. Výrobce nenes odpovědnost za vymazané vzory, opotřebení nebo poškrábání vinylových povrchů, na které se nevztahuje záruka.

VAROVÁNÍ TÝKAJÍCÍ SE POUŽITÍ ROBOTŮ V NEREZOVÉM BAZÉNU





- Povrch některých nerezových bazénů může být velmi křehký. Povrch těchto bazénů může být poškozen přirozeným otěrem nečistot o fólii, způsobeným například koly, robotickými dráhami nebo kartáči, včetně elektrických bazénových robotů. Opotřebení nebo škrábance na nerezových bazénech nejsou odpovědností výrobce robota a nevztahuje se na ně omezená záruka.



Likvidace produktu - Ochrana životního prostředí

V souladu s evropskou směrnicí 2012/19/EU o OEEZ – Odpadní elektrická a elektronická zařízení musí být použita elektrická a elektronická zařízení likvidována odděleně od domovního odpadu, aby se podpořilo jejich opětovné použití, recyklace nebo jakýkoli jiný způsob využití, jakož i omezit množství odpadu, který se má odstranit, a zároveň snížit množství odpadu. Při likvidaci tohoto produktu dodržujte místní předpisy pro likvidaci odpadu.

OBSAH

	CHARAKTERISTIKA	5
	1.1 I Popis	5
	1.2 I Technické specifikace	5
	1.3 I Jak to funguje	6
	1.4 I Příprava bazénu	6
	INSTALACE	7
	2.1 I Montáž vozíku	7
	2.2 I Rozbalení robota	8
	2.3 I Ponoření robota	8
	2.4 I Přípojky elektrického napájení	9
	POUŽITÍ	9
	3.1 I Spuštění čisticího cyklu	9
	3.2 I Použití v automatickém režimu	10
	3.3 I Používejte v manuálním režimu	11
	3.4 I Ukončení čisticího cyklu	12
	ÚDRŽBA	12
	4.1 I Čištění filtračního sáčku	12
	4.2 I Preventivní údržba	13
	4.3 I Zazimování	13
	ODSTRAŇOVÁNÍ PROBLÉMŮ	14
	5.1 I Chování spotřebiče	14
	5.2 I Upozornění uživatele	15

V



Rada: pro usnadnění kontaktu s vaším prodejcem

- Poznamenejte si kontaktní údaje svého distributora, abyste je snáze našli, a vyplňte produkt informace na zadní straně letáku, o jejichž poskytnutí vás distributor požádá.



Vlastnosti

1.1 I Popis



		OBLOUK	ARCOMAX
A	Robot + plovoucí kabel	✓	✓
B	Transportní vozík	✓	✓
C	Ovládací skříň a napájecí zdroj	✓	✓
D	rádiové ovládání	✓	✓

✓ : Dodáno

1.2 I Technické specifikace

1.2.1 Technické specifikace

		OBLOUK	ARCOMAX
Napájecí napětí ovládací skříňky		220 - 240 VAC*, 50/60Hz	
Napájení robota		< 30 V DC	
Index ochrany	Ovládací skříňka	IPX4	
	Robot	IPX8	
pracovní hloubka (min/max)		0,55 m / 5 m	

* Respektujte elektrické povinnosti pro instalaci 220V (NFC15-100, sekce 702).



1.3 I Jak to funguje

Čistič je nezávislý na filtračním systému, a proto může pracovat autonomně. Stačí jej pouze připojit k elektrické síti.

Najde nejlepší cestu k pohybu a čištění oblastí bazénu, pro které byl navržen (v závislosti na modelu / dně, stěnách, vodní hladině). Nečistoty jsou nasávány a ukládány do filtru čističe.

Ovládací skříňka umožňuje spouštění, výběr a programování čisticích operací (v závislosti na modelu).

Čistič má čtyři hlavní jednotky:

- Čisticí zařízení obsahující sací čerpadlo, trakční motory, filtr nečistot lze po použití omýt.
- Ovládací skříňka obsahující elektronické prvky a bezpečnostní transformátor, která musí být umístěna minimálně 3,5 m od vody (norma NFC15/100).
- Dálkové ovládání umožňující ovládání robota v manuálním režimu.
- Sada nosiče umožňující přemístění spotřebiče z místa uložení na místo spuštění.

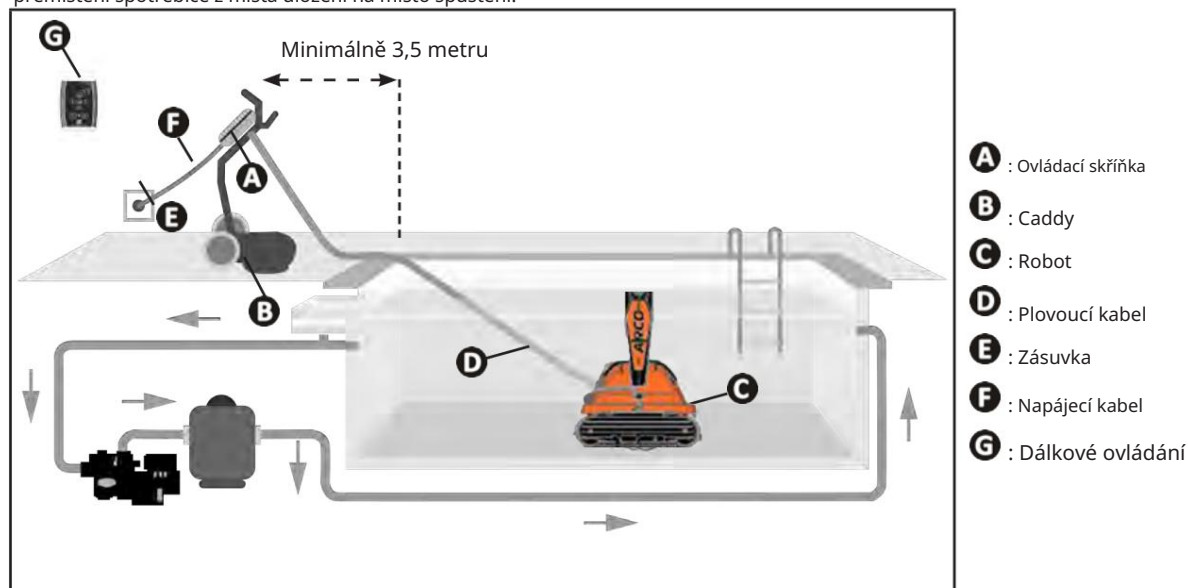

1.4 I Příprava bazénu



• Tento výrobek je určen k použití v bazénech, které jsou trvale instalovány. Nepoužívejte jej v bazénech, které lze demontovat. Trvalý bazén je zabudován do země nebo na zem a nelze jej snadno demontovat a uložit.

• Tento čistič není určen pro použití v sirmé vodě.

• Spotřebič musí fungovat v bazénové vodě následující kvality:

Teplota vody	Při 10°C a 35°C
pH	V 7,0 a 7,8
Chlór	Při 0,6 a 4 ppm
Maximální úroveň salinity (NaCl).	5000 ppm



Instalace

2.1 I Montáž vozíku



• Čistič se nesmí válet po podlaze, aby se dostal do bazénu. Musí být přepravován pouze při přepravě vozík.

ARCOMAX

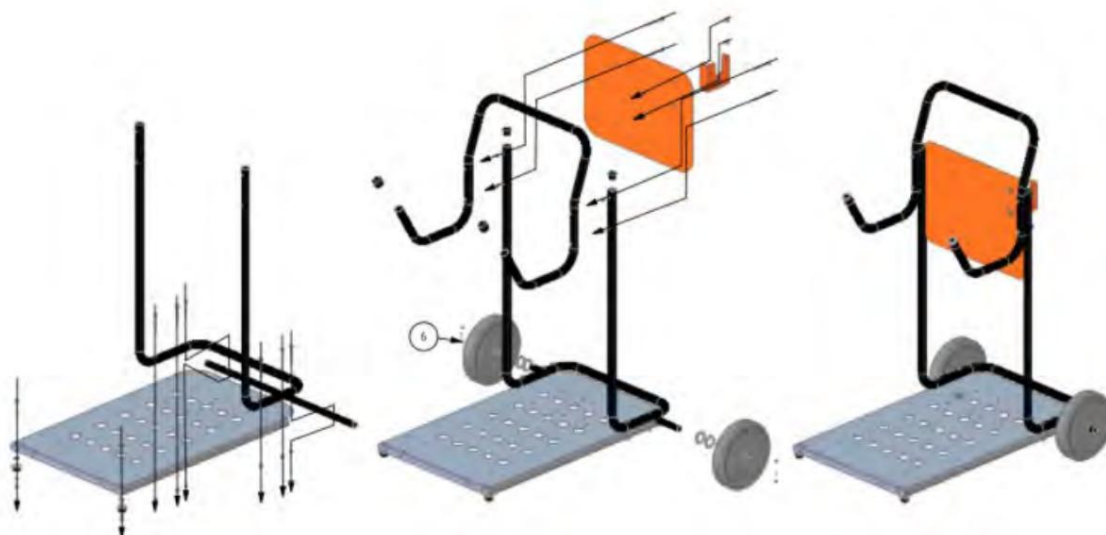

OBLOUK

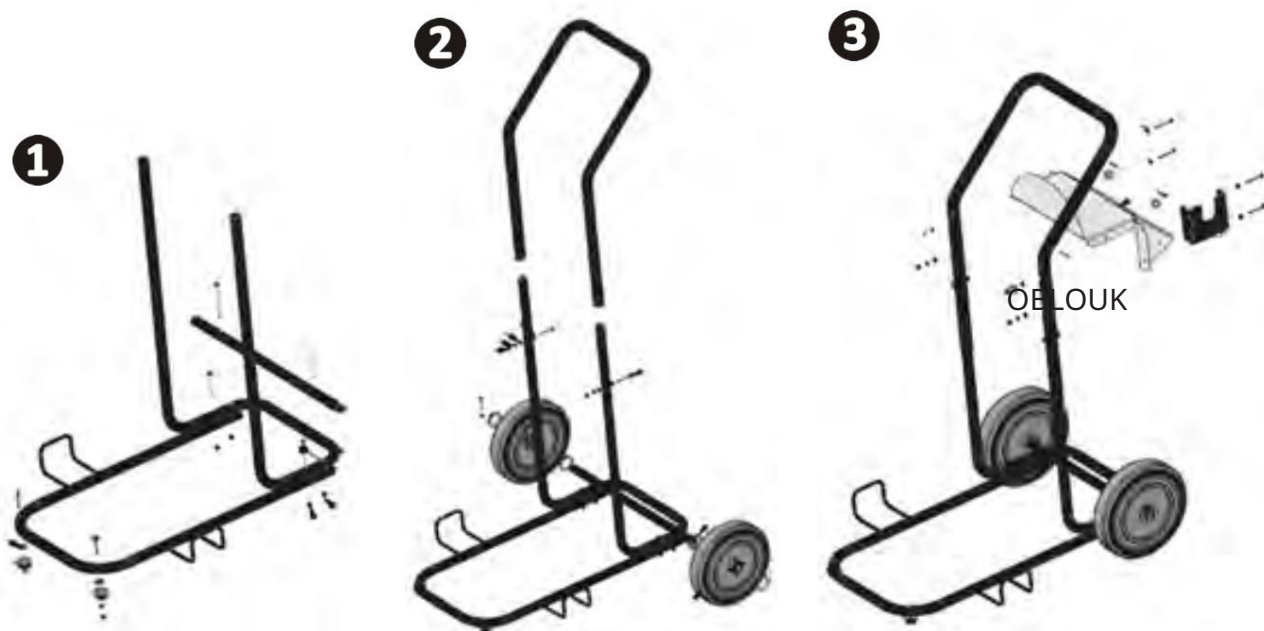

2.2 I Rozbalení robota

Před prvním použitím bazénového čističe proveďte následující kroky:

Kabel odvíňte a zcela roztáhněte, aby neměl smyčky, před použitím odstraňte plastové kryty a fólie.

2.3 I Ponoření robota

- Neprovozujte vysavač mimo vodu, protože by mohlo dojít k poškození čerpadla a těsnění motoru a automaticky zruší záruku.
- Koupání není povoleno, když je čistič v bazénu.
- Pohyblivé části by měly být pečlivě zkontrolovány při každém použití, aby se ověřilo, že žádné předměty nebrání jejich správné funkci, zejména v turbíně, pásech, hnacích pásech a kartáčích.



- K přemísťování robota z místa uložení do místa spuštění vždy používejte transportní vozík: robot se nesmí válet po zemi, aby se dostal do bazénu.
- Umístěte ovládací skříňku nad hladinu vody v bazénu a všech blízkých bazénů nebo přívodu vody, alespoň 30 cm nad zemí a 3,5 metru od okraje bazénu. Chraňte před deštěm a postříkáním a nevystavujte přímému slunečnímu záření.
- Ovládací skříňka je vodotěsná vůči stříkající vodě, ale nesmí být ponořena do vody nebo jiné kapaliny. Musí být umístěn mimo objem 0, 1 a 2, to znamená více než 3,50 m od okraje bazénu podle národní normy (pro Francii: NF-C15-100-Europe IEC 60364-7-702) Výkon přívod ke spotřebiči musí být chráněn proudovým chráničem 30 mA a umístěn mimo ochranné prostory.

Ovládací skříňka je odolná proti stříkající vodě, ale nesmí být ponořena. Nesmí být instalován v záplavové oblasti.

- 1 Nosič a ovládací box musí být umístěny tak, aby se vysavač dostal do všech rohů bazénu a přitom zůstal více než 3,5 metru od okraje.
- 2 Rozviňte kabel po celé délce podél bazénu, aby se kabel během ponoření nezamotal.
- 3 Umístěte si jednu třetinu délky bazénu pro ponoření čističe.
- 4 Umístěte čistič svisle do vody, držte jej za rukojeť.
- 5 Mírně jím pohybujte ve všech směrech, aby vzduch obsažený v čističi unikl (v případě potřeby jej vraťte zpět).
- 6 Rozviňte dostatek kabelu ve vodě, aby se robot mohl pohybovat po bazénu. Zbytek kabelu zůstane rozprostřen na okraji bazénu.
- 7 Je nezbytné, aby se spotřebič před spuštěním sám potopil, usadil se na dně bazénu a nepohyboval se.

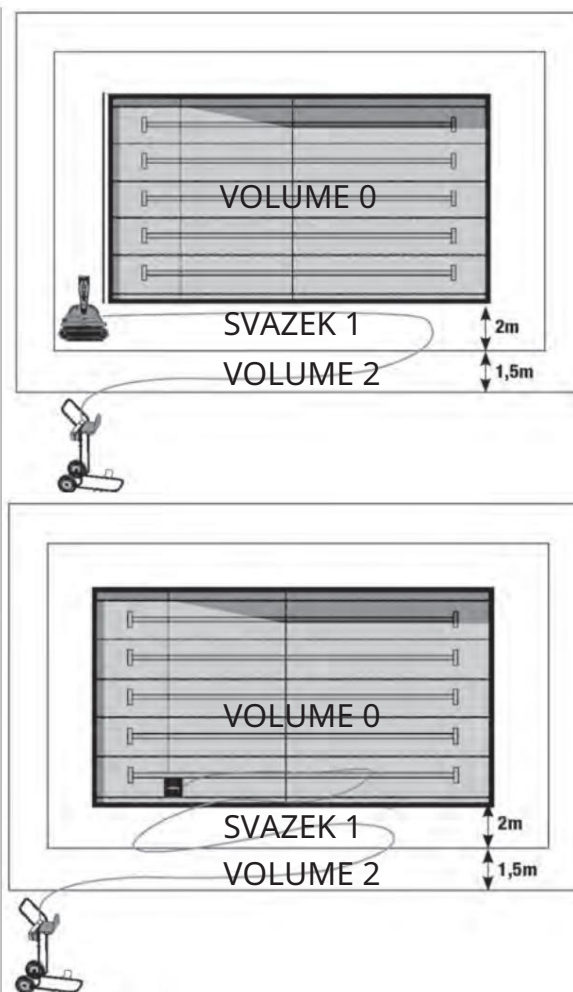

Tip pro snadné čištění:

Čistič je vybaven PVA kartáči: počkejte, až budou dostatečně vlhké a změkčené, aby mohl klesnout na dno bazénu (mnoho minut, pokud jsou kartáče velmi suché nebo nové).

➤ 2.4 I Přípojky elektrického napájení

Abyste předešli riziku úrazu elektrickým proudem, požáru nebo vážnému zranění, dodržujte pokyny:



- Při připojování ovládací skříňky je zakázáno používat elektrické prodloužení.
- Ujistěte se, že elektrická zásuvka je vždy snadno přístupná a je chráněna před deštěm nebo postříkáním. Pokud je použitá zásuvka umístěna venku, musí být schválena pro venkovní použití.
- Ovládací skříňka je odolná proti stříkající vodě, ale nesmí být ponořena. Nesmí být instalován v záplavové oblasti; udržujte jej alespoň 3,5 metru mimo objemy 0, 1 a 2 a nevystavujte jej přímému slunečnímu záření.
- Umístěte ovládací skříňku blízko zásuvky.

- ➊ Připojte plovoucí kabel k ovládací skříni pomocí kulaté zástrčky opatrně (zástrčka je křehká a odplombované) a zajistěte konektor.
- ➋ Připojte ovládací skříňku k síti a počkejte 10 sekund (inicializace systému): LED diody se rozsvítí a zůstane svítit pouze režim „pouze dno“.
- ➌ Nyní lze robota používat v ručním nebo automatickém režimu, viz „ Použití“.



Použití

➤ 3.1 I Spuštění čisticího cyklu



- Nikdy nespouštějte spotřebič mimo vodu. V takovém případě jej okamžitě zastavte, viz "3.2.2 Spuštění a zastavení cyklu čištění".
- Nikdy nepoužívejte čistič ve vodě, kde nevidíte na dno nebo kde je příliš mnoho řas. Nepoužívejte čistič k míchání nebo vysávání chemikálií ze dna bazénu.

Abyste předešli riziku zranění nebo materiálními škodám, dodržujte tyto pokyny:







- Koupání je zakázáno, když je zařízení v bazénu.
- Odstraňte všechny předměty z hladiny (plavecké šňůry...) nebo na dně bazénu (klece, podvodní hry, hračky, nářadí, kameny, větve...), abyste neblokovali chod vysavače a nepoškodili zařízení. • Nepoužívejte spotřebič během šokového chlorování v bazénu, před ponořením čističe počkejte, dokud hladina chlóru nedosáhne doporučené hodnoty.
- Nepoužívejte zařízení, pokud je roleta zavřená.
- Když je bazén znečištěný, zejména při spuštění, odstraňte velmi velké nečistoty pomocí podběráku pro optimalizaci výkonu spotřebiče.
- V době záběhu se doporučuje provádět každou manuální funkci pro u alespoň dvě minuty před zahájením jakéhokoli automatického programování.
- Udržujte pohyblivé části mimo plovoucí kabel, aby se nikdy nedostaly do kontaktu. Plovoucí kabel nesmí být nikdy pod vysavačem.

- Používejte čistič co nejčastěji, abyste si užili čistý bazén. Filtrační sáček se méně rychle ucpe.
- Pokud je to možné, odstraňte nebo vytáhněte stěnové žebříky.
- Pro lepší čištění dna bazénu používejte robota, když už byli lidé (nebo zvířata) mimo bazén čas a špína úplně klesla na zem.

3.2 I Použití v automatickém režimu

3.2.1 Volba cyklu čištění

Robot má 4 režimy	
	Automatický "expresní" program: Pouze pozadí: Kratší doba cyklu, rychlejší pohyb jednotky a žádné zvednutí stěny.
	Optimalizovaný" automatický program : Dno + stěny Skenuje bazén a přizpůsobuje pohyb robota podle vlastního výpočtu a rozměrů bazénu
	Odložený start: Pouze spodní Čištění ekvivalentní automatickému "expresnímu" programu, ale s dobou spuštění 2 hodiny po stisknutí tlačítka Start
	Odložený start : Dno + stěny Čištění ekvivalentní automatickému „optimalizovanému“ programu, ale s dobou spuštění 2 hodiny po stisknutí tlačítka Start



V



- Použijte funkci odloženého startu, abyste umožnili nečistotám klesnout na dno vany před čistič spustí program.
- Existují určité bazény, kde tvar, dno bazénu (středový ostrůvek, vysoká výška spodního výpusti...) nebo údaje o prostředí, jako je teplota (voda 10°C...) nebo chemická povaha voda (velmi vysoká úroveň salinity (NaCl), trvalé množení řas...) znamená, že čistička nebude schopna pracovat v automatickém režimu, což se projeví velmi krátkým denním programem.
- Kontaktujte nás pro další podrobnosti.

3.2.2 Spuštění a zastavení cyklu čištění

Chcete-li spustit cyklus:

-  Proveďte postupné dlouhé lisování stisknutím **MODE** pro výběr programu: rozsvítí se příslušná LED.
-  Dlouze stiskněte  ke spuštění cyklu. The LED odpovídající programu zůstane svítit po dobu trvání cyklu a tlačítko  bliká.

Čistič se poté začne pohybovat a dosáhne na opačnou stranu bazénu.

Chcete-li zastavit cyklus:

- Dlouze stiskněte  : LED svítí.
- Nebo čistič odpojte.



- Je možné, že se vysavač nebude pohybovat v přímém směru kvůli pohybům kabelů, turbulencím vody, překážky atd.
- Použití rádiového ovládání není možné během automatického režimu, viz "3.2.2 Spuštění a zastavení cyklu čištění" pro zastavení cyklu a přepnutí do ručního režimu.
- Zvednutí stěny je nastaveno z výroby. Funkce může být změněna během továrního servisu nebo prostřednictvím distributora přístup ke spotřebiči.

3.3 I Používejte v manuálním režimu

Manuální režim umožňuje uživateli ovládat robota:

- S rádiovým ovládáním,
- S mobilním telefonem, na kterém je nainstalována odpovídající aplikace.



• Pokud je vysavač v automatickém režimu, přepněte do ručního režimu stisknutím STOP.

3.3.1 Použití s rádiovým ovládáním



• Rádiové ovládání není vodotěsné, neponořujte jej do vody ani jej nenechávejte na slunci (teplo může modul poškodit).

- Chcete-li vysavač používat, namiřte ovladač na přední část vysavače (označený logem Zodiac). • 4 LED diody čistících programů blikají, pokud tlačítko bliká, čistič nelze spustit.

	Vpřed Další podpora: přepínání mezi rychlou a normální rychlostí
	Zatáčka vlevo Stiskněte a podržte po dobu požadované rotace
	Pravá odbočka Stiskněte a podržte po dobu požadované rotace
	Zpátečka Další podpora: přepínání mezi rychlou a normální rychlostí
	Indikátor baterie Rozsvítí se při každém stisknutí
	Okamžité spuštění automatického programu Pouze spodní
	Okamžité spuštění automatického dna a stěn
	- Zastavte čistič, abyste jej mohli vyjmout z vody, nebo aktivujte automatický režim - Ukončete automatický režim a přepněte do manuálního režimu



3.3.2 Použití s mobilním telefonem s aplikací

Aplikace poskytuje stejné funkce jako rádiové ovládání a funguje přes Bluetooth®.

Chcete-li to použít:

- Ujistěte se, že je čistič připojen k ovládací skříni, která je připojena k elektrické síti.
- Postavte se poblíž vysavače a stiskněte « DISCONNECTED ! ».
- Vyberte příslušné zařízení v aplikaci.
- « PŘIPOJENO ! » se objeví : čistič lze používat stejným způsobem jako s rádiovým ovládáním, viz "3.3.1 Použití s rádiem řízení".

3.4 I Ukončení čisticího cyklu



• Abyste zabránili poškození zařízení, používejte k vyjímání zařízení z vody pouze rukojeť.

Robot se automaticky zastaví po jednom cyklu.

- 1 Přiveďte robota blíže tak, že jej nasměrujete pomocí rádiového ovládání nebo aplikace Bluetooth®, abyste jej vytáhli z vody.

- 2 Vypněte robota stisknutím Odpojit ovládací skříňku ze sítě. 

- 3 Abyste ji dostali z bazénu, zatáhněte ji za rukojeť a ne již za kabel a nechte vodu odtéct.

- 4 Srolujte kabel. Pokud dojde ke zkroucení kabelu. Dávejte pozor, aby vám zástrčka kabelu nespadla do vody.

- 5 Pro lepší údržbu vaší filtrace doporučujeme okamžitě vyjmout držák filtru a filtrační sáček. (viz "4.1 I Čištění filtračních sáčků"), Omyjte je čerstvou vodou a opláchněte robota.

- 6 Poté jej uložte s ovládací skříňkou mimo dosah slunečního záření a jakéhokoli potřísnění.



V



Údržba



Abyste předešli vážnému zranění:

• Odpojte vysavač elektricky.

4.1 I Čištění filtračního sáčku

- 1 Vypněte vysavač z ovládací skříňky.

- 2 Otočte čistič.

- 3 Odemkněte 4 západky (A).

- 4 Vyjměte černý držák filtru.

- 5 Otevřete filtrační sáček a vyčistěte jej silným proudem čisté vody nebo v případě potřeby mírně mýdlovou vodou (v tomto případě jej důkladně opláchněte).

V případě silného znečištění vyjměte filtrační sáček z držáku, opláchněte jej a nasadte zpět na držák filtru.

- 6  Filtrační sáček nevyždímejte. Nedávejte jej do pračky. Nečistěte vysokotlakým čističem.

- 6 Vyměňte filtrační sáček a znovu namontujte držák filtru, přičemž dodržujte směr montáže
Zamkněte 4 západky, netlačte silou.

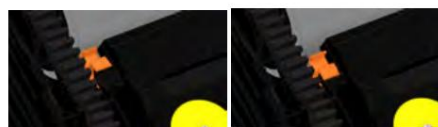
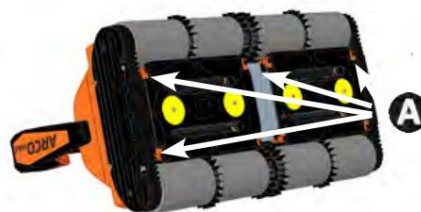
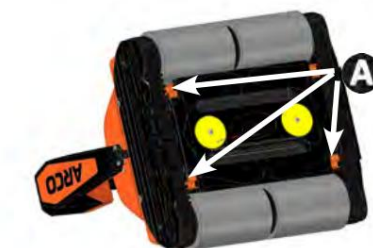

Západka otevřená

Loquet uzavřen

4.2 I Preventivní údržba



• Čistič není uzpůsoben pro použití v mořské vodě. V případě použití ve slané vodě jej po každém vyjmutí z vody důkladně omyjte čistou vodou a na konci sezóny nechte všechny části, které mohou být zkorodované, zkontrolovat technikem.

Abyste zachovali integritu spotřebiče a zajistili jeho optimální výkonnostní úroveň:

- Čistič pravidelně čistěte čistou vodou a kontrolujte a/nebo odstraňte veškerý odpad zachycený v pohonu nebo turbíně. Žádné vnější mechanické části nevyžadují mazání nebo speciální údržbu.
- Pravidelně čistěte nerezové detektory na straně plovákového ramene pomocí roztoku voda-ocet nebo jiného odvápnovacího prostředku. Nepoužívejte silné kyseliny.
- Provádějte každoroční údržbu na konci sezóny, abyste zabránili usazeninám a poškození způsobené vodou a nečistotami a ušetřili peníze v dlouhodobém horizontu.
- Před zazimováním proveďte kompletní čištění, abyste odstranili všechna cizí tělesa a opláchněte čistič čistou vodou.
- Skladujte čistič a ovládací skříňku chráněnou před světlem a silným teplem (maximálně 35°C) na větraném a suchém místě. Nikdy neskladujte čistič a jeho ovládací skříňku na místě, kde může teplota klesnout pod 0 °C. Chraňte je před mrazem.
- Opotřebované díly vyměňte u prodejce nebo po konzultaci s prodejcem.
- Zástrčka samoplovoucího kabelu spojujícího robota s ovládací skříňkou je křehká a není vodotěsná, nesmí spadnout na zem ani do vody. Na malé špunty se může dostat vlhkost nebo stopy vápence. K odstranění použijte brusný papír nebo sprej typu WD 40 (doporučená frekvence: jednou za čtvrt roku).

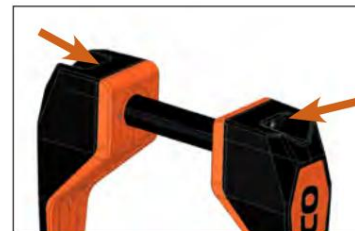

4.3 I Zazimování

- Skladujte čistič v původním obalu. • Čistič skladujte ve větrané místnosti bez mrazu, bez chemikálií a kyselin. Nebudete-li robot delší dobu používat, uložte jej následovně: • Ujistěte se, že v bazénovém čističi již není žádná voda. • Důkladně vyčistěte filtrační sáček a vraťte jej na místo.
- Naviňte kabel bez zauzlení a položte jej na vozík. • Skladujte bazénový čistič na chráněném místě buď na jeho vozíku, nebo jednoduše obráceně (kolečka nahoru).



Odstraňování problémů



- Pokud se vyskytne problém, než se obrátíte na svého prodejce, proveďte prosím těchto několik jednoduchých kontrol pomocí následujících tabulek.
- Pokud problém přetrvává, kontaktujte svého prodejce.
-  : Činnosti, které má provádět pouze kvalifikovaný technik.





I přes pečlivé zvážení možných trajektorií robota se může kabel zkroutit v důsledku tvaru bazénu, překážek, specifického průtoku vody v bazénu nebo jiných vnějších faktorů. Nejedná se o poruchu zařízení. Vyjměte robota z vody a odviňte kabel, aby robot mohl správně fungovat.

5.1 I Chování spotřebiče

Chování	Možné příčiny	Řešení
Čistič klouže a nedělá dobré trajektorie	Filtrační sáček je plný nebo špinavý.	• Vyčistěte filtrační sáček.
	Přestože voda vypadá čistě, jsou v ní mikroskopické řasy, které nejsou pouhým okem viditelné, díky nimž je zem kluzká a brání robotu, aby se správně kutálel.	• Mírně snižte pH (mezi 7 a 7,3) a poté proveďte šokovou chloraci. Během šokového ošetření nenechávejte robota ve vodě. Před dalším použitím robota počkejte 4 hodiny.
	Čistič má problém s pohonem, válcem nebo motorem a nemá dostatek energie, aby mohl běžet.	• Kontaktujte prodejce : 
	Řemeny a pásy jsou znečištěné nebo poškozené.	• Zkontrolujte stav řemenů a pásů, vyčistěte je a/nebo vyměňte.
	Robot je vybaven spodním kartáčem na filtračním tácu, který jej může zablokovat na spodní desce nebo snížit jeho schopnost lézt po stěně.	• Odstraňte spodní kartáč připnutý k filtrační vaničce (uschovejte jej pouze pro případ potřeby čištění podlahy).
Vysavač nedělá žádné pohyby Vysavač není správně napájen.	Zkontrolujte, zda: <ul style="list-style-type: none"> • Zásuvka, ke které je připojen ovládací box, je dobře zásobena. • Robot je připojen k řídicí jednotce před připojením řídicí jednotky k elektrické síti. • Samoplovoucí kabel je správně připojen k ovládací skříni. 	
Zdá se, že účinnost čištění klesá	Čistič nefunguje správně.	<ul style="list-style-type: none"> • Zkontrolujte, zda není filtr znečištěný, nasycený nebo proražený. • Zkontrolujte, zda funguje sací čerpadlo a zda je oběžné kolo není blokováno žádným předmětem. • Zkontrolujte stav kartáčů a kol. • Zkontrolujte, zda kabel není během provozu příliš zkroutený nebo zamotaný.
	Může se stát, že po provedení automatického programu robota není část bazénu dokonale vyčištěna.	• Pokud na konci pracovního cyklu bazén stále potřebuje chcete-li vyčistit, restartujte automatický program, ale z protější stěny. Manuální režim lze použít k dokončení čištění ve velmi krátkém čase.
	Dráhy robota mohou zanechávat gumové zbytky během prvních několika průchodů robotem.	<ul style="list-style-type: none"> • Vyčistěte pásy a pásy. • Očistěte zbytky pryže houbou.





V

Robot neleze nebo už neleze po stěnách	<p>Filtrační systém je nasycený nebo znečištěný a senzor nasycení svítí (červeně):</p> 	<ul style="list-style-type: none"> • Vyčistěte filtr. • I když filtr není plný, neviditelné mikročástice mohou filtr nasýtit a znemožnit zvednutí stěny.
	<p>Filtrační systém je nasycený nebo znečištěný a senzor nasycení není zapnutý:</p> 	<ul style="list-style-type: none"> • Někdy se senzor nezapne, když se zdá, že filtr je plný. To je možné, když čistič sbírá pouze velké nečistoty, takže filtrace zůstane funkční. Vyprázdněte filtr, aby se stěna zvedla.
	<p>Když je filtr nasycený, čistič už nemůže lézt po stěnách a přepne se do režimu Pouze dno.</p>	<ul style="list-style-type: none"> • Vyčistěte filtr. • I když filtr není plný, neviditelné mikročástice mohou filtr nasýtit a znemožnit zvednutí stěny.
	<p>Přestože voda vypadá čistě, ve vašem jezírku jsou mikroskopické řasy, které nejsou pouhým okem viditelné, díky nimž jsou stěny klzké a brání čističi ve šplhání.</p>	<ul style="list-style-type: none"> • Šokujte chlórem a mírně snižte pH (mezi 7 a 7,3). Během šokového ošetření nenechávejte robota ve vodě. Před dalším použitím robota počkejte 4 hodiny.
	<p>Čistič má problém s pohonem, řemenem, pásem nebo motorem a již nemá dostatek výkonu na stoupání.</p>	<ul style="list-style-type: none"> • Kontaktujte prodejce: 
	<p>Nečistoty a nečistoty mají tendenci se usazovat na dně bazénu, lezení po stěnách je někdy zbytečné a tato funkce mohla být na žádost programování vyloučena.</p>	<ul style="list-style-type: none"> • Lezení po stěnách je nemožné.

V



5.2 I Upozornění uživatele

Blikající LED: 	Řešení
 	<ul style="list-style-type: none"> • Vyčistěte filtr. • I když filtr není plný, neviditelné mikročástice mohou filtr nasýtit a znemožnit zvednutí zdi.
<p>Dotek  blikání</p>	<ul style="list-style-type: none"> • Zkontrolujte, zda je robot plochý. • Zkontrolujte, zda je robot ponořen.

Pokud problém přetrvává, kontaktujte prodejce: 