

## BOLTÍV ARCOMAX

Telepítési és használati útmutató - angol  
Elektromos robottisztító  
Az eredeti utasítás francia nyelvű fordítása

IN



További dokumentumok:  
[www.zodiac.com](http://www.zodiac.com)

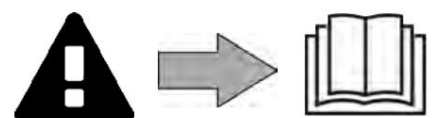



## FIGYELMEZTETÉSEK

- A készülék kezelése előtt feltétlenül olvassa el ezt a szerelési és használati útmutatót, valamint a készülékhez mellékelt „Figyelmeztetések és garancia” füzetet. Ennek elmulasztása anyagi kárt vagy súlyos vagy halálos sérülést okozhat, és érvényteleníti a garanciát.
- Őrizze meg és adja át ezeket a dokumentumokat, hogy később, a készülék használata során megtekinthesse élettartam.
- Ez a kézikönyv annak az országnak a nyelvén készült, ahol a készüléket vásárolta.
- Ezeket az utasításokat a Zodiac weboldalán is megtalálhatja: [www.zodiac.com](http://www.zodiac.com)
- A dokumentum terjesztése vagy módosítása bármilyen módon tilos, anélkül a Zodiac® előzetes engedélyével.
- A Zodiac® folyamatosan fejleszti termékeit minőségük javítása érdekében. Az itt található információk ezért előzetes értesítés nélkül módosíthatók.

## IN

## ÁLTALÁNOS FIGYELMEZTETÉSEK

- A figyelmeztetések figyelmen kívül hagyása súlyos károkat okozhat a medence berendezésében, ill súlyos sérülést, akár halált is okozhat.
  - Ez az elektromos robot egy professzionális robot. Csak az adott műszaki területen (elektromos, hidraulikus vagy hűtéstechnika) képzett személy jogosult a készülék használatára, valamint a készülék karbantartására vagy javítására. A képzett technikusnak, aki beavatkozik a készülékbe, egyéni védőfelszerelést kell használnia/viselnie, hogy csökkentse a sérülések kockázatát, amely a készüléken történő beavatkozás során előfordulhat.
  - Mielőtt bármilyen beavatkozást végezne a készüléken, győződjön meg arról, hogy az utóbbit ki kell kapcsolni és le kell választani az áramellátásról, a készülékhez csatlakoztatott minden egyéb berendezés mellett, és hogy a fűtési prioritás (ahol alkalmazható) deaktiválva van.
  - A készüléket kifejezetten úszómedencékben való használatra tervezték; nem használható más opcióra, mint amire tervezték.
  - Ezt a készüléket nem használhatják olyan személyek (beleértve a gyermekeket is), akik csökkent fizikai, érzékszervi vagy szellemi képességekkel rendelkeznek, vagy tapasztalattal vagy tudással nem rendelkező személyek, kivéve, ha egy felelős személy előzetesen felügyeli vagy utasította őket a készülék használatára. biztonságuk érdekében. A gyermekeket felügyelni kell, hogy ne játsszanak a készülékkel.
  - Ezt a készüléket legalább 8 éves gyermekek, valamint csökkent fizikai, érzékszervi vagy szellemi képességekkel rendelkező, illetve tapasztalattal vagy tudással nem rendelkező személyek használhatják, megfelelő felügyelet alatt állnak, vagy kioktatják őket a berendezés biztonságos használatára vonatkozóan, és az ezzel járó kockázatok: értett. A felhasználó által végzett tisztítást és karbantartást nem végezhetik felügyelet nélkül gyermekek.
  - A készüléket a gyártó utasításai szerint és a helyi és nemzeti szabványok betartásával kell telepíteni. A telepítő felelős a készülék üzembe helyezéséért és a nemzeti telepítési előírások betartásáért.
- A gyártó semmilyen körülmények között nem tekinthető megbízhatónak abban az esetben, ha a vonatkozó helyi telepítési szabványokat nem tartják be.
- Ha a készülék hibásan működik, ne próbálja meg saját maga megjavítani, hanem forduljon szakképzett szerelőhöz.
  - Olvassa el a garanciális feltételeket a készülék üzemeltetéséhez megengedett vízháztartási értékek részleteiért.
  - A készülékbe épített biztonsági mechanizmusok deaktiválása, kiiktatása vagy megkerülése automatikusan érvényteleníti a garanciát, a jogosulatlan külső gyártók által gyártott alkatrészek használata mellett.
  - Ne permetezzen rovarirtó szert vagy más vegyszert a készülék irányába, mert az tüzet okozhat és okozhat.
  - A készülék működése közben ne érintse meg a ventilátort, és ne dugjon be rudat vagy ujjait a rácsba. A ventilátor nagy sebességgel forog, és súlyos sérüléseket vagy akár halált is okozhat.
  - Tilos kinyitni a vezérlődobozt, ha az a hálózatra van csatlakoztatva, ez a művelet

áramütést okozhat. Forduljon szakképzett technikushoz.

- Ne helyezzen semmit a robotra vagy a vezérlődobozra (kivéve a rádiót ellenőrzés).
- Ne használja a robotot, ha valamelyik alkatrésze hibás vagy hiányzik (szivattyú, turbina, csavar, anya, kábel stb.).
- Ne rövidítse meg vagy hosszabbítsa meg az úszókábelt.

#### ELEKTROMOS KÉSZÜLÉKEKRE VONATKOZÓ FIGYELMEZTETÉSEK

- A készülék áramellátását 30 mA-es maradékáram-védőkapcsolóval (RCD) kell védeni, a telepítés országában érvényes szabványoknak megfelelően.  
Ezt a megszakítót a robot használata előtt tesztelni kell. Nyomja meg a teszt gombot: a megszakítónak le kell állítania az áramot; Nyomja meg újra a gombot: újraindítja az áramot. Ha a műveletet nem ezen utasítások szerint hajtják végre, akkor a megszakító meghibásodott. Ha a megszakító a vizsgálati eljáráson kívül lekapcsolja az áramellátást, az áramszivárgást jelez, amely áramütést okozhat. Ebben a helyzetben ne használja a robotot, és kérjen segítséget a vevőszolgáltatótól.
- A szivattyút 30mA névleges maradékáramú hibaáram-védőkapcsolóról kell táplálni.
- Ezt a III. osztályú elektromos eszközt (a robotot) független tápegységszekrényvel szállítjuk. A robot önmagában csak a mellékelt vezérlődobozzal használható.
- Ne használjon hosszabbítót a készülék csatlakoztatásához; csatlakoztassa a készüléket a megfelelő aljzathoz.
- Ha a hálózati csatlakozó az elektromos hálózathoz van csatlakoztatva, semmilyen körülmények között ne emelje, szállítsa vagy fordítsa meg a robotot.
- Mielőtt bármilyen műveletet végezne, ellenőrizze, hogy:
  - A készülék adattábláján feltüntetett feszültség megegyezik a hálózati feszültséggel.
  - Az elektromos hálózat a készülék energiaszükségletéhez igazodik, és földelve van.
  - A csatlakozódugó (ha van) megfelelő az aljzathoz.
- Rendellenes működés esetén, vagy ha a készülék szagot bocsát ki, állítsa le azonnal húzza ki a tápfeszültséget, és forduljon szakemberhez.
- Mielőtt bármilyen karbantartási vagy szervizelést végezne a készüléken, győződjön meg arról, hogy a készülék ki van kapcsolva, teljesen le van választva az elektromos hálózatról, és minden egyéb, a készülékhez csatlakoztatott berendezést vagy tartozékot is le kell választani az áramellátásról.
- Ne húzza ki és ne csatlakoztassa újra a készüléket az elektromos hálózathoz, amíg a művelet.
- Ne a tápkábelnél fogva húzza ki az áramforrásból.
- Ha a tápkábel sérült, azt csak a gyártó cserélheti ki, an meghatalmazott képviselő vagy javítóműhely.
- Ne javítsa vagy karbantartsa az egységet nedves kézzel, vagy ha az egység nedves.
- Mielőtt csatlakoztatná a készüléket az áramforráshoz, ellenőrizze, hogy a csatlakozóblokk vagy a konnektor, amelyhez a készüléket csatlakoztatni kívánja, jó állapotban van-e, és nem sérült-e vagy rozsdásodott-e.
- Ne ejtse vízbe az úszókábel csatlakozóját, mert nem vízálló. Ne ejtse rá a talajt, mert ez károsíthatja.
- Viharos időben húzza ki a készüléket a konnektorból, hogy elkerülje a villámcsapást kár.

## MŰSZAKI ADATOK • " Medence porszívó robotok"

A tisztítóknak 10°C és 30°C közötti hőmérsékletű medencevízben kell működniük.  
35°C.

- Az esetleges sérülések vagy a tisztító károsodásának elkerülése érdekében ne üzemeltesse ki a tisztítót a víz.
- Ne használja a tisztítót, ha bárki, különösen gyerekek vagy háziállatok tartózkodnak a medencében.
- Ne használja a tisztítószert sokkoló klórozás közben a medencében.
- Ne hagyja a tisztítót huzamosabb ideig felügyelet nélkül.

### FIGYELMEZTETÉS A ROBOT BÉLMEDENCÉBEN VALÓ HASZNÁLATÁRA VONATKOZÓAN • Az új

tisztítószert beszerelése előtt gondosan ellenőrizze a medence burkolatát. Ha a bélés egyes területeken erodálódott, vagy ha kavicsot, redőket, gyökereket vagy fém okozta korróziót észlel a bélés alatt, vagy ha azt észleli, hogy a felület (az alja és a falak) sérült, ne szerelje be a tisztítószert a művelet elvégzése előtt. Szükséges javításokat, vagy mielőtt a betétet képzett szakemberrel kicseréltetné. A gyártó semmilyen módon nem tehető felelőssé a bélésben okozott károkért.

- Egyes vinilmintás felületek felülete gyorsan elkophat, és a minták eltűnnek az olyan tárgyakról, mint a tisztítókefék, játékok, felfújható bóják, klórelosztók és automatikus medencetisztítók. Egyes vinil felületek díszítése megkarcolódhat vagy megkophat az alapvető súrlódás miatt, például medencekefe használatával. Egyes minták színei használat közben vagy a medencében lévő tárgyakkal való érintkezéskor is kitörölhetnek. A gyártó nem vállal felelősséget a vinil felületek kitörölt mintáiért, kopásáért vagy karcolódásáért, amelyekre nem terjed ki a garancia.

### FIGYELMEZTETÉS A ROBOT ROZSDAMENTES ACÉL MEDENCÉBEN VALÓ HASZNÁLATÁRA VONATKOZÓAN

- Egyes rozsdamentes acél medencék felülete nagyon törékeny lehet. Ezeknek a medencéknek a felülete károsodhat a törmelék természetes súrlódása miatt a béléssel szemben, amelyet például a kerekek, robotpályák vagy kefék okoznak, beleértve az elektromos medencerobotokat is. A rozsdamentes acél medencék kopása vagy karcolása nem a robot gyártójának felelőssége, és nem vonatkozik rájuk a korlátozott garancia.

IN



Termék ártalmatlanítása - Környezetvédelem

Az elektromos és elektronikus berendezések hulladékairól szóló 2012/19/EU európai irányelv értelmében a használt elektromos és elektronikus eszközöket a háztartási hulladéktól elkülönítve kell ártalmatlanítani az újrafelhasználás, újrahasznosítás vagy bármilyen más módon történő hasznosítás elősegítése érdekében, valamint korlátozni kell az ártalmatlanítandó hulladék mennyiségét, és egyszerre csökkenteni kell a hulladék mennyiségét. A termék ártalmatlanítása során kövesse a helyi hulladékkezelési előírásokat.

## TARTALOMJEGYZÉK

	<b>JELLEMZŐK</b>	5
	1.1 I Leírás	5
	1.2 I Műszaki adatok	5
	1.3 I Hogyan működik	6
	1.4 I Medence előkészítés	6
	<b>TELEPÍTÉS</b>	7
	2.1 I A koci összeszerelése	7
	2.2 I Robot kicsomagolás	8
	2.3 I Robotmerítés	8
	2.4 I Áramellátás csatlakozásai	9
	<b>HASZNÁLAT</b>	9
	3.1 I A tisztítási ciklus indítása	9
	3.2 I Használja automatikus üzemmódban	10
	3.3 I Használja kézi üzemmódban	11
	3.4 I A tisztítási ciklus befejezése	12
	<b>KARBANTARTÁS</b>	12
	4.1 I Szűrőzsák tisztítása	12
	4.2 I Megelőző karbantartás	13
	4.3 I Télelés	13
	<b>HIBAEELHÁRÍTÁS</b>	14
	5.1 I A készülék viselkedése	14
	5.2 I Felhasználói figyelmeztetések	15

IN



Tanács: a kereskedővel való kapcsolatfelvétel megkönnyítése érdekében

- Jegyezze fel forgalmazója elérhetőségeit, hogy könnyebben megtalálhassa azokat, és töltsse ki a terméket a szórólap hátoldalán található információkat, amelyeket a forgalmazó kérni fog Öntől.



# Jellemzők

## 1.1 I Leírás



IN

		BOLTÍV	ARCOMAX
A	Robot + lebegő kábel	✓	✓
B	Szállító kocsi	✓	✓
C	Vezérlődoboz és tápegység	✓	✓
D	rádióvezérlés	✓	✓

✓ : Szállítva

## 1.2 I Műszaki adatok

### 1.2.1 Műszaki előírások

	BOLTÍV	ARCOMAX
Vezérlődoboz tápfeszültsége	220-240 VAC*, 50/60Hz	
Robot tápegység	< 30 VDC	
Védelmi index	Vezérlődoboz	IPX4
	Robot	IPX8
működési mélység (min / max)	0,55 m / 5 m	

\* Tartssa be a 220 V-os feszültség beszerelésére vonatkozó elektromos kötelezettségeket (NFC15-100, 702. szakasz).



### 1.3 I Hogyan működik

A tisztító független a szűrőrendszertől, ezért önállóan tud működni. Egyszerűen csak csatlakoztatni kell a hálózati tápegységhez.

Megtalálja a legjobb útvonalat a mozgáshoz és a medence területeinek tisztításához az általa tervezett (modelltől/fenéktől, falaktól, vízvonalától függően). A törmelékot felszívja és a tisztító szűrőjében tárolja.

A vezérlődoboz lehetővé teszi a tisztítási műveletek elindítását, kiválasztását és programozását (modelltől függően).

A tisztítónak négy fő egysége van:

- A szivószivattyút, vontatómotorokat és a törmelékiszűrőt tartalmazó tisztítóberendezés használat után mosható.
- Az elektronikus elemeket és a biztonsági transzformátort tartalmazó vezérlődoboz, amelyet legalább 3,5 m távolságra kell elhelyezni a víz (normál NFC15/100).

Távírányító, amely lehetővé teszi a robot kézi üzemmódban történő irányítását.

- Caddy készlet, amely lehetővé teszi a készülék áthelyezését a tárolási helyéről az indítási helyére.

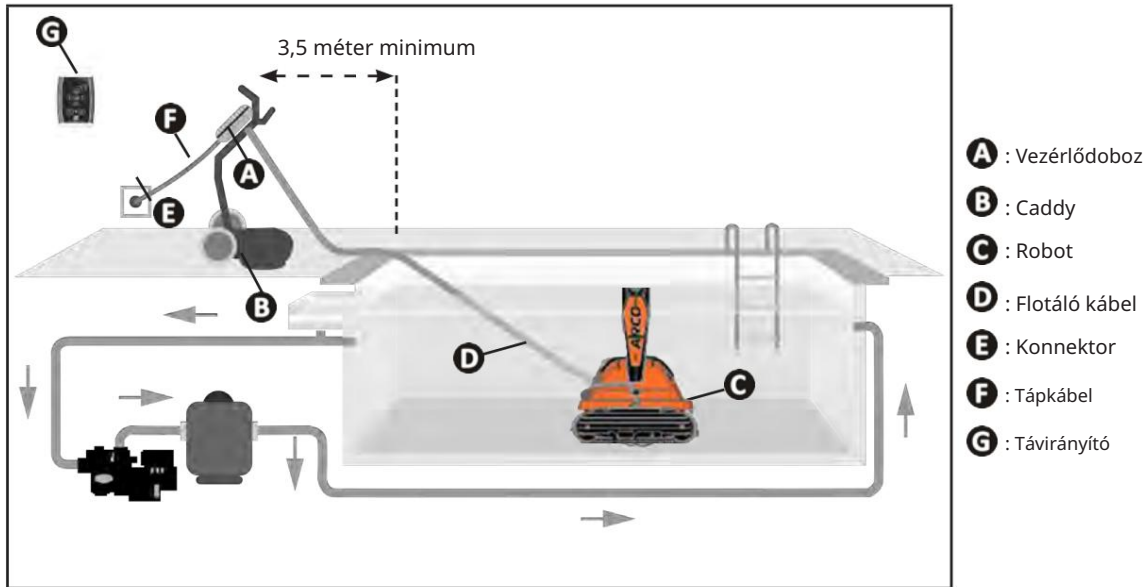

### 1.4 I Medence előkészítés



• Ezt a terméket tartósan telepített medencében való használatra tervezték. Ne használja medencékben, amelyek szétszedhetők. Az állandó medence a földbe vagy a földre van beépítve, és nem könnyen szétszerelhető és tárolható.

• Ezt a tisztítószert nem kénes vízben való használatra tervezték.

• A készüléknek a következő minőségű medencevízben kell működnie:

A víz hőmérséklete	10°C és 35°C hőmérsékleten
pH	7,0 és 7,8-nál
Klór	0,6 és 4 ppm-nél
Sótartalom (NaCl) maximum	5000 ppm



## Telepítés

### 2.1 I A kocsi összeszerelése



• A tisztítószert nem gördülhet le a padlón, hogy hozzáférjen a medencéhez. Csak a szállításakor szabad szállítani targonca.

### ARCOMAX

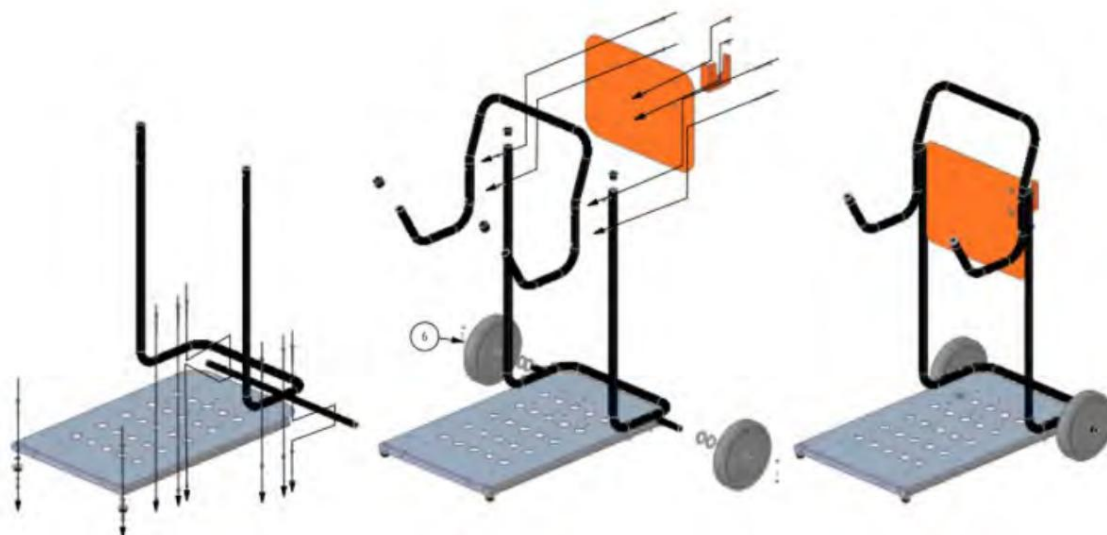

IN

### BOLTÍV

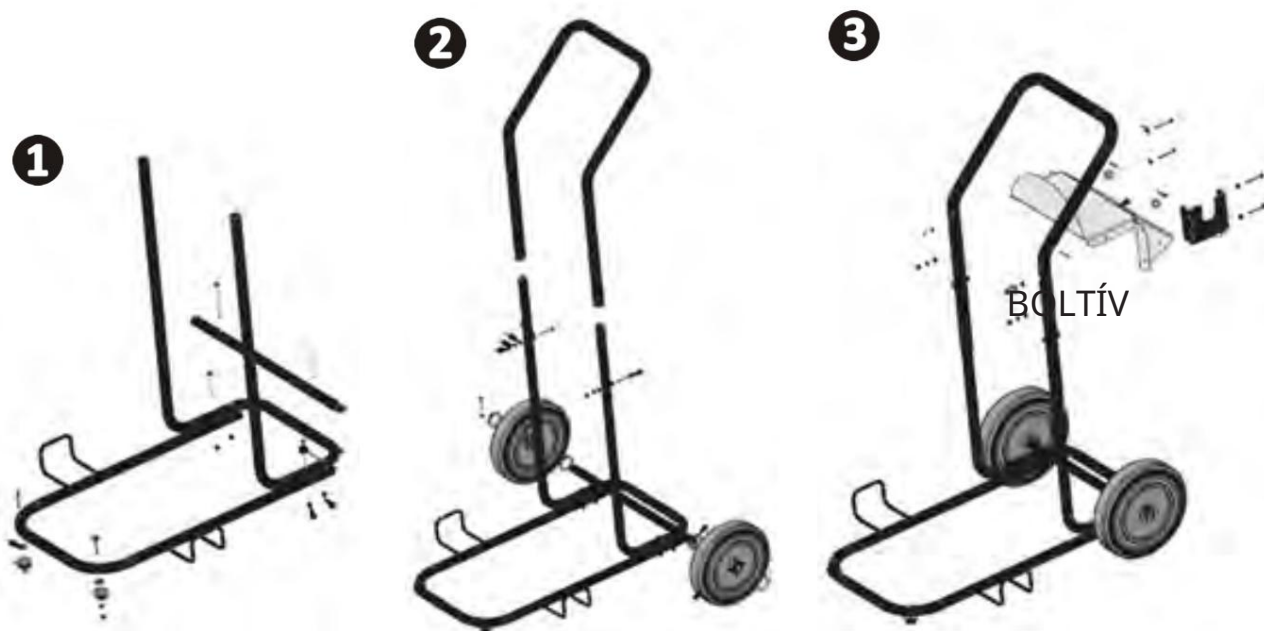

## ➤ 2.2 I Robot kicsomagolás

A medencetisztító első használata előtt hajtsa végre a következő lépéseket:

Tekerje le a kábelt, és nyújtsa ki teljesen, hogy ne legyen benne hurok, használat előtt távolítsa el a műanyag burkolatokat és fóliákat.

## ➤ 2.3 I Robotmerítés

- Ne működtesse a tisztítót a vízben, mert ez károsíthatja a szivattyú és a motor tömítését és automatikusan érvényteleníti a garanciát.
- Az úszás nem megengedett, ha a tisztító a medencében van.
- A mozgó alkatrészeket minden használatkor gondosan ellenőrizni kell, hogy ne zavarják-e a megfelelő működésüket semmilyen tárgy, különösen a turbinában, a sínekben, a vonószalagokban és a kefékben.



- Mindig használja a szállítókocsit, hogy a robotot a tárolási helyéről az indulási helyére vigye: a robot nem gördülhet a földön, hogy elérje a medencét.
- Helyezze a vezérlődobozt a medence és a közeli medencék vízszintje fölé, legalább 30 cm-re a talaj felett és 3,5 méterrel a medence szélétől. Óvja esőtől és fröccsenéstől, és ne tegye ki közvetlen napfénynek.
- A vezérlődoboz vízálló a fröccsenő vízzel szemben, de nem szabad vízbe vagy más folyadékba meríteni. A 0, 1 és 2 térfogaton kívül kell elhelyezni, ami több mint 3,5 m-re a medence szélétől az ország szabványa szerint (Franciaországban: NF-C15-100- Europe IEC 60364-7-702) A teljesítmény A készülék tápellátását 30 mA-es hibaáram-védőberendezéssel kell védeni, és a védőtérfigaton kívülre kell helyezni.

A vezérlődoboz fröccsenés ellen védett, de nem szabad vízbe meríteni. Nem szabad előlonthető területen telepíteni.

- 1** A caddy-t és a vezérlődobozt úgy kell elhelyezni, hogy a tisztító a medence minden sarkát elérje, miközben 3,5 méternél távolabb maradjon a szélétől.
- 2** Húzza ki a kábelt teljes hosszában a medence mellett, hogy elkerülje a kábel összegabalyodását merítés közben.
- 3** Helyezze magát a medence hosszának egyharmadára, hogy a tisztítószert elmerítse.
- 4** Helyezze a tisztítót függőlegesen a vízbe, a fogantyújánál fogja meg.
- 5** Enyhén mozgassa minden irányba, hogy a tisztítószertben lévő levegő távozzon (ha szükséges, tegye vissza).
- 6** Tekerje ki annyi kábelt a vízben, hogy a robot mozogni tudjon a medencében. A kábel többi része a medence szélén van kitérítve.
- 7** Elengedhetetlen, hogy a készülék magától süllyedjen, leüljön a medence aljára és ne mozduljon el, mielőtt beindítja.

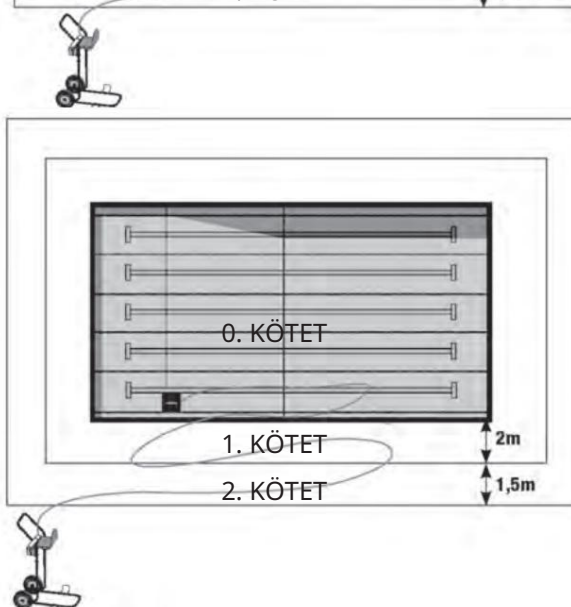
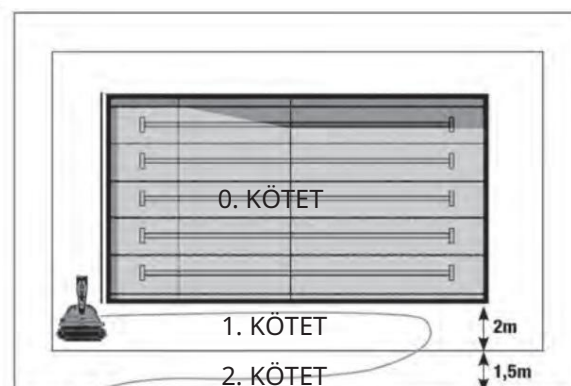

Tipp az egyszerű tisztításhoz:

A tisztító PVA kefével van felszerelve: várja meg, amíg kellően nedvesek és megpuhulnak, hogy lesüllyedjen a medence aljára (sok percig, ha a kefék nagyon szárazak vagy újak).

## 2.4 I Áramellátás csatlakozásai

Az áramütés, tűz vagy súlyos sérülés kockázatának elkerülése érdekében tartsa be az alábbi utasításokat:



- A vezérlődoboz csatlakoztatásakor tilos elektromos hosszabbító használata.
- Ügyeljen arra, hogy az elektromos csatlakozóaljzat mindig könnyen hozzáférhető legyen, és védve legyen az esőtől és a fröccsenéstől. Ha a használt aljzat kültéren található, akkor azt engedélyezni kell kültéri használatra.
- A vezérlődoboz fröccsenés ellen védett, de nem szabad vízbe meríteni. Nem helyezhető el előlontható területen; tartsa legalább 3,5 méternél távolabb a 0, 1 és 2 kötetűtől, és ne tegye ki közvetlen napfénynek.
- Helyezze a vezérlődobozt az aljzat közelébe.

- 1 Csatlakoztassa a flotting kábelt a vezérlődobozhoz a kerek dugó segítségével, óvatosan (a dugó törékeny és tömítetlen) és zárja le a csatlakozót.
- 2 Csatlakoztassa a vezérlődobozt a hálózathoz, és várjon 10 másodpercet (rendszer inicializálása); a LED-ek világítanak, és csak a "csak alsó" üzemmód marad világítva.
- 3 Mostantól a robot kézi vagy automatikus üzemmódban is használható, lásd a „ Használat” részt.



## Használat

### 3.1 I A tisztítási ciklus indítása



- Soha ne indítsa el a készüléket a vízből. Ebben az esetben azonnal állítsa le, lásd "3.2.2 Tisztítási ciklus indítása és leállítása".
- Soha ne használja a tisztítót olyan vízben, ahol nem látja az alját, vagy ahol túl sok alga van. Ne használja a tisztítószert vegyszerek keverésére vagy felszívására a medence aljáról.

A sérülések és az anyagi károk elkerülése érdekében kövesse az alábbi utasításokat:







- A fürdés tilos, ha a készülék a medencében van.
- Távolítsa el minden tárgyat a felszínről (úszókötél...) vagy a medence aljáról (ketrecek, víz alatti játékok, játékok, szerszámok, kövek, ágak...), hogy ne akadályozza a tisztító működését és ne sértse meg a tisztítószert. készülék. • Ne használja a készüléket sokkoló klórozás közben a medencében, várja meg, amíg a klórszint eléri az ajánlott értéket, mielőtt a tisztítót víz alá merítené.
- Ne használja a készüléket, ha a redőny zárva van.
- Ha a medence piszkos, különösen az indításkor, távolítsa el a nagyon nagy törmeléket egy hálóval a készülék teljesítményének optimalizálása érdekében.
- A bejáratási időszakban ajánlatos minden kézi funkciót a következő időpontban végrehajtani legalább két perccel az automatikus programozás megkezdése előtt.
- Tartsa távol a mozgó alkatrészeket a lebegő kábeltől, hogy soha ne érintkezzenek. A lebegés kábel soha nem lehet a tisztító alatt.

- A lehető leggyakrabban használja a tisztítószert, hogy élvezze a tiszta medencét. A szűrőzsák kevésbé gyorsan eltömődik.
- Ha lehetséges, távolítsa el vagy húzza fel a fali létrákat.
- A medencepadló jobb tisztítása érdekében használja a robotot, ha emberek (vagy állatok) már nem tartózkodtak a medencén kívül idő és a kosz teljesen a földre hullott.

## 3.2 I Használja automatikus üzemmódban

### 3.2.1 Tisztítási ciklus kiválasztása

A robotnak 4 üzemmódja van	
	Automatikus "expressz" program: Csak háttér: Rövidebb ciklusidő, gyorsabb az egység mozgása és nincs falemelkedés.
	Optimalizált" automatikus program: Alul + falak Átvizsgálja a medencét, és a robot mozgását az önszámításhoz és a medence méreteihez igazítja
	Késleltetett indítás: Csak alul Az automatikus "expressz" programnak megfelelő tisztítás, de az indító gomb megnyomása után 2 óra kezdési idővel
	Késleltetett indítás: Alul + falak Tisztítás egy automatikus "optimalizált" programnak megfelelő, de az indítógomb megnyomása után 2 órás kezdési idővel





IN



- Használja a késleltetett indítás funkciót, hogy hagyjon időt a szennyeződéseknek lesülyedni a medence aljára, mielőtt tisztító elindítja a programot.
- Vannak olyan medencék, ahol a medence formája, alja (középső sziget, az alsó kifolyó magas magassága...) vagy környezeti adatok, például a hőmérséklet (10°C-os víz...) vagy a kémiai jellege a víz (nagyon magas sótartalom (NaCl), állandó algaburjánzás...) azt jelenti, hogy a tisztító nem tud automatikus üzemmódban működni, ami egy nagyon rövid napi programban nyilvánul meg.
- További részletekért forduljon hozzánk.

### 3.2.2 A tisztítási ciklus indítása és leállítása

A ciklus elindításához:

-  Nyomja meg egymás után hosszan a nyomást **MÓD** a program kiválasztásához: a megfelelő LED világít.
-  Hosszan nyomja meg  a ciklus elindításához. A programnak megfelelő LED a ciklus időtartama alatt világít és a gomb  villog.

A tisztító ezután mozogni kezd, és eléri a medence másik oldalát.

A ciklus leállításához:

- Nyomja meg hosszan a gombot  : A LED világít.
- Vagy válassza le a tisztítót.



- Előfordulhat, hogy a tisztító nem mozog egyenes vonalban a kábelmozgások, a víz turbulencia, akadályok stb.
- A rádiós vezérlés nem használható automatikus üzemmódban, lásd "3.2.2 Tisztítási ciklus indítása és leállítása" a ciklus leállításához és kézi üzemmódba váltáshoz.
- A falemelés gyárilag be van állítva. A funkció megváltoztatható gyári szerviz során vagy a forgalmazó által a készülékhez való hozzáférés.

### 3.3 I Használja kézi üzemmódban

A kézi üzemmód lehetővé teszi a felhasználó számára a robot vezérlését:

- Rádióvezérléssel,
- Olyan mobiltelefonnal, amelyre a megfelelő alkalmazás telepítve van.



• Ha a tisztító automata üzemmódban van, váltson kézi üzemmódba a STOP gomb megnyomásával.

#### 3.3.1 Használat rádióvezérléssel



• A rádióvezérlés nem vízálló, ne merítse vízbe és ne hagyja a napon (a hő károsíthatja a modult).

• A használathoz irányítsa a rádióvezérlőt a tisztító eleje felé (ezt a Zodiac logó azonosítja). • A tisztítóprogramok 4 LED-je villog, ha a gomb villog, a tisztító nem indítható.



IN

	Előre További támogatás: váltakozva gyors és normál sebesség között
	Bal kanyar Nyomja meg és tartsa lenyomva a kívánt forgatás időtartamáig
	Jobb kanyar Nyomja meg és tartsa lenyomva a kívánt forgatás időtartamáig
	Hátrameneti fokozat További támogatás: váltakozva gyors és normál sebesség között
	Akkumulátor jelző Minden megnyomásra világít
	Egy automatikus csak alsó program azonnali indítása
	Azonnali indítás egy automatikus Bottom and Walls
	- Állítsa le a tisztítót, hogy eltávolítsa a vízből, vagy kapcsolja be az automatikus üzemmódot - Lépjen ki az automatikus üzemmódból, és váltson kézi üzemmódba



#### 3.3.2 Használat mobiltelefonnal az alkalmazással

Az alkalmazás ugyanazt a funkcionalitást nyújtja, mint a rádióvezérlés, és Bluetooth®-on keresztül működik.

Használatához:

- Győződjön meg arról, hogy a tisztítószerszám csatlakozik a vezérlődobozhoz, amely a hálózatra van csatlakoztatva.
- Álljon a tisztító közelébe, és nyomja meg a « LESZÁLLÍTVA! ».
- Válassza ki a megfelelő eszközt az alkalmazásban.
- « CSATLAKOZTATVA! » megjelenik : a tisztító ugyanúgy használható, mint a rádiós vezérlésnél, lásd: "3.3.1 Használat rádióval ellenőrzés".

### 3.4 I A tisztítási ciklus befejezése



• A berendezés károsodásának elkerülése érdekében csak a fogantyút használja a berendezés vízből való eltávolításához.

A robot egy ciklus után automatikusan leáll.

- 1 Hozza közelebb a robotot úgy, hogy a rádióvezérlő vagy a Bluetooth® alkalmazás segítségével távolítsa el a vízből.

- 2 Kapcsolja ki a robotot a gomb megnyomásával. Húzza ki a vezérlődobozt a hálózathoz. 

- 3 A medencéből való kiemeléséhez húzza a fogantyúnál fogva, ne a kábelnél fogva, és hagyja lefolyni a vizet.

- 4 Tekerje fel a kábelt. Ha csavarodás történik a kábelen. Ügyeljen arra, hogy a kábel dugója ne essen a vízbe.

- 5 A jobb szűrés érdekében javasoljuk, hogy azonnal távolítsa el a szűrőtartót és a szűrőzsákot. (lásd "4.1 I Szűrőzsák tisztítása"), Mossa le friss vízzel és öblítse le a robotot.

- 6 Ezután tárolja a vezérlődobozban napfénytől és minden fröccsenéstől védve.



IN



## Karbantartás



A súlyos sérülések elkerülése érdekében:

• Kösse le elektromosan a tisztítót.

### 4.1 I Szűrőzsák tisztítása

- 1 Kapcsolja ki a tisztítót a vezérlődobozból.

- 2 Fordítsa meg a tisztítót.

- 3 Oldja ki a 4 reteszt ( **A** ).

- 4 Távolítsa el a fekete szűrőtartót.

- 5 Nyissa ki a szűrőzsákot és tisztítsa meg erős tiszta vízszugárral, vagy ha szükséges, enyhén szappanos vízzel (ebben az esetben alaposan öblítse le).

Erős szennyeződés esetén vegye ki a szűrőzsákot a tartójából, öblítse le és tegye vissza a szűrőtartóra.

- i** • Ne csavarja ki a szűrőzsákot. Ne tegye a mosógépbe. Ne tisztítsa nagynyomású tisztítóval.

- 6 Helyezze vissza a szűrőzsákot, és szerelje vissza a szűrőtartót, ügyelve az összeszerelés irányára. Zárja be a 4 reteszt, ne erőltesse.

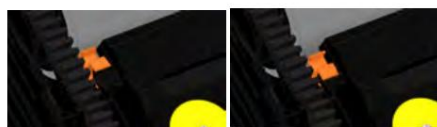
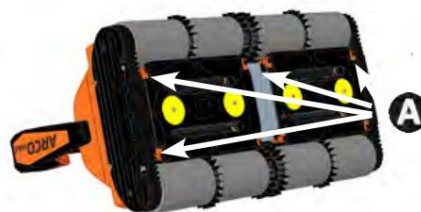
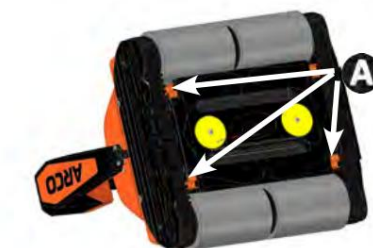

Retesz nyitva

Loquet zárva

## 4.2 I Megelőző karbantartás



• A tisztítószert nem alkalmas tengervízben való használatra. Ha sós vízben használja, alaposan mossa le tiszta vízzel minden alkalommal, amikor kiveti a vízből, és a szezon végén vizsgálta meg szakemberrel az esetlegesen korrodált alkatrészeket.

A készülék épségének megőrzése és az optimális teljesítményszint biztosítása érdekében:

- Rendszeresen tisztítsa meg a tisztítót tiszta vízzel, és ellenőrizze és/vagy távolítsa el a hajtásban vagy a turbinában rekedt hulladékot. Egyetlen külső mechanikus alkatrész sem igényel kenést vagy speciális karbantartást.
- Rendszeresen tisztítsa meg az úszókar oldalán lévő rozsdamentes acél érzékelőket víz-ecetes oldattal vagy más vízkőoldó szerrel. Ne használjon erős savakat.

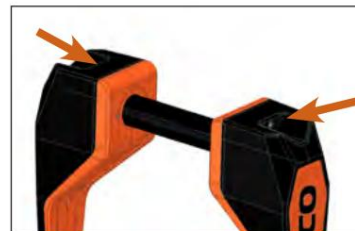

- Végezzen évenkénti szezon végi karbantartást, hogy elkerülje a lerakódásokat és a víz és szennyeződések miatti károsodást, és takarékoskodjon pénzt hosszú távon.
- A teletelés előtt végezzen teljes tisztítást, hogy eltávolítson minden idegen testet, és öblítse le tiszta vízzel a tisztítót.
- A tisztítót és a vezérlődobozt fénytől és erős hőtől (maximum 35°C) védve, szellőző és száraz helyen tárolja. Soha ne tárolja a tisztítót és a vezérlődobozát olyan helyen, ahol a hőmérséklet 0°C alá süllyedhet. Óvja őket a fagytól.
- Cserélje ki a kopott alkatrészeket a kereskedőnél vagy a kereskedővel folytatott konzultációt követően.
- A robotot és a vezérlődobozt összekötő önűszó kábel csatlakozója törékeny és nem vízálló, nem eshet a földre vagy a vízbe. Nedvesség vagy mészkőnyomok kerülhetnek a kis dugókra. Az eltávolításához használjon csiszolópapírt vagy WD 40 típusú spray-t (javasolt gyakoriság: negyedévente egyszer).

## 4.3 I Télelés

- Tárolja a tisztítót az eredeti csomagolásában.
- A tisztítószert szellőztetett, fagymentes, vegyszerektől és savaktól mentes helyiségben tárolja.
- Ha a robotot hosszabb ideig nem használja, kérjük, az alábbiak szerint tárolja:
  - Győződjön meg arról, hogy nincs több víz a medencetisztítóban.
  - Tisztítsa meg alaposan a szűrőzsákot, és tegye vissza a helyére.
  - Tekerje vissza a kábelt törések nélkül, és helyezze a kocsiira.
  - Tárolja a medencetisztítót védett helyen akár a kocsin, akár egyszerűen fejjel lefelé (kerekekkel felfelé).



# Hibaelhárítás



- Ha probléma lép fel, mielőtt felveszi a kapcsolatot a kereskedőjével, végezze el ezt a néhány egyszerű ellenőrzést az alábbi táblázatok segítségével.
- Ha a probléma továbbra is fennáll, forduljon a viszonteladóhoz.
-  : A műveleteket csak képzett technikus végezheti el.





A lehetséges robotpályák alapos mérlegelése ellenére a kábel elcsavaródhat a medence alakja, akadályok, a medencében lévő meghatározott vízarámlás vagy más külső tényezők miatt. Ez nem a készülék hibája. Vegye ki a robotot a vízből, és tekerje le a kábelt, hogy a robot megfelelően működjön.



## 5.1 I A készülék viselkedése





Viselkedés	Lehetséges okok	Megoldások
A takarító csúszik és nem vezet jó pályákat	A szűrőzsák tele vagy piszkos.	• Tisztítsa meg a szűrőzsákokat.
	Bár a víz tisztanak tűnik, vannak benne szabad szemmel nem látható mikroszkopikus algák, amelyek csúszóssá teszik a talajt, és megakadályozzák a robot megfelelő gurulását.	• Csökkentse kissé a pH-t (7 és 7,3 közé), majd végezzen sokklórozást. A sokkkezelés alatt ne hagyja a robotot a vízben. Várjon 4 órát, mielőtt újra használná a robotot.
	A tisztítónak problémái vannak a meghajtójával, a görgőjével vagy a motorjával, és nincs több ereje a működéshez.	• Vegye fel a kapcsolatot a kereskedővel: 
	A hevederek és a sínek szennyezettek vagy sérültek.	• Ellenőrizze a hevederek és sínek állapotát, tisztítsa meg és/vagy cserélje ki őket.
	A robot egy alsó kefével van felszerelve a szűrőtálcán, amely blokkolhatja azt az alsó lemezen, vagy csökkentheti a falon való felmászás képességét.	• Távolítsa el a szűrőtálcára csíptetett alsó kefét (csak padló tisztításra kell megtartani).
A tisztító nem mozdul A tisztítógép nincs megfelelően tápálva.	Ellenőrizze, hogy: <ul style="list-style-type: none"> <li>• Az aljzat, amelyhez a vezérlődoboz csatlakoztatva van, megfelelően van ellátva.</li> <li>• A robot a vezérlődobozhoz csatlakozik, mielőtt a vezérlődobozt a hálózatra csatlakoztatná. • Az önűszó kábel megfelelően csatlakozik a vezérlődobozhoz.</li> </ul>	
A tisztítás hatékonysága csökkenni látszik	A tisztító nem működik megfelelően.	<ul style="list-style-type: none"> <li>• Ellenőrizze, hogy a szűrő nem szennyezett, telített vagy kilyukadt-e.</li> <li>• Ellenőrizze, hogy a szivószivattyú működik-e, és hogy a járókereket nem blokkolja egy tárgy.</li> <li>• Ellenőrizze a kefék és a kerekek állapotát.</li> <li>• Ellenőrizze, hogy a kábel nincs-e túlcsvartva vagy hurkolva működés közben.</li> </ul>
	Előfordulhat, hogy a robot automata programjának végrehajtása után a medence egy része nem kerül tökéletesen kitisztításra.	• Ha a munkaciklus végén a medencének továbbra is szüksége van a tisztításhoz indítsa újra az automatikus programot, de a szemközti falról. A kézi üzemmóddal nagyon rövid időn belül elvégezhető a tisztítás.
	A robot nyomvonalai gumimaradványokat hagyhatnak maguk után a robot első néhány menete során.	<ul style="list-style-type: none"> <li>• Tisztítsa meg a hevedereket és a síneket.</li> <li>• Tisztítsa meg a gumimaradványokat szivaccsal.</li> </ul>

A robot nem vagy már nem mászik a falakon	A szűrőrendszer telített vagy szennyezett, és a telítettségérzékelő világít (piros): 	<ul style="list-style-type: none"> <li>• Tisztítsa meg a szűrőt.</li> <li>• Még ha a szűrő nincs is tele, a láthatatlan mikrotörmelék telítheti a szűrőt, és lehetetlenné teheti a fal felemelését.</li> </ul>
	A szűrőrendszer telített vagy szennyezett, és a telítettségérzékelő nincs bekapcsolva: 	<ul style="list-style-type: none"> <li>• Néha az érzékelő nem kapcsol be, ha a szűrő tele van. Ez akkor lehetséges, ha a tisztító csak nagy törmelék gyűjt össze, így a szűrés továbbra is működik. Üritse ki a szűrőt, hogy biztosítsa a fal felemelkedését.</li> </ul>
	Ha a szűrő telített, a tisztító már nem tud felmászni a falakra, és csak alsó üzemmódba kapcsol.	<ul style="list-style-type: none"> <li>• Tisztítsa meg a szűrőt.</li> <li>• Még ha a szűrő nincs is tele, a láthatatlan mikrotörmelék telítheti a szűrőt, és lehetetlenné teheti a fal felemelését.</li> </ul>
	Bár a víz tisztának tűnik, a tóban mikroszkopikus, szabad szemmel nem látható algák találhatók, amelyek csúszóssá teszik a falakat, és megakadályozzák, hogy a tisztítószer felmásson.	<ul style="list-style-type: none"> <li>• Sokkoló klórozás és enyhén csökkentse a pH-t (7 és 7,3 között). Ne hagyja a robotot a vízben a sokkezelés alatt. Várjon 4 órát, mielőtt újra használná a robotot.</li> </ul>
	A tisztítónak problémája van a meghajtással, a szíjjal, a lánctalppal vagy a motorral, és már nincs elég ereje a mászáshoz.	<ul style="list-style-type: none"> <li>• Vegye fel a kapcsolatot a kereskedővel: </li> </ul>
	A szennyeződések és törmelékek hajlamosak lerakódni a medence padlóján, a falakon mászni néha felesleges, és ezt a funkciót a programozás kérésére kizárhatták.	<ul style="list-style-type: none"> <li>• Falmászás lehetetlen.</li> </ul>

IN



## 5.2.1 Felhasználói figyelmeztetések

Villogó LED: 	Megoldások
 	<ul style="list-style-type: none"> <li>• Tisztítsa meg a szűrőt.</li> <li>• Még ha a szűrő nincs is tele, a láthatatlan mikrotörmelék telítheti a szűrőt és lehetetlenné tenni a fal emelését.</li> </ul>
 	<ul style="list-style-type: none"> <li>• Ellenőrizze, hogy a robot lapos-e.</li> <li>• Ellenőrizze, hogy a robot vízben van-e.</li> </ul>

Ha a probléma továbbra is fennáll, lépjen kapcsolatba a forgalmazóval: 