

ASIN AQUA[®] Home VS

DE

2021

SMART POOL MANAGEMENT SYSTEM



INTEGRIERTES
VS PUMPE
STEUERUNG



Grundlegende Sicherheitshinweise

Dieses Benutzerhandbuch beinhaltet grundlegende Sicherheitshinweise zu der Montage, Inbetriebnahme, dem Betrieb und der Wartung der Anlage ASIN AQUA (weiter nur „Anlage“). Deshalb muss jede Person, insbesondere diejenige, welche die Montage, Inbetriebnahme oder Wartung der Anlage durchführt, und jeder Benutzer der Anlage vor deren Handhabung dieses Handbuch unbedingt gelesen haben. Dieses Benutzerhandbuch ist zur späteren Einsicht abzulegen und für jeden Benutzer der Anlage stets griffbereit vorzuhalten. Alle in diesem Benutzerhandbuch angeführten Hinweise und Informationen sind unbedingt einzuhalten.

Gefahr bei Nichteinhaltung der Sicherheitshinweise

Die Nichteinhaltung der in diesem Benutzerhandbuch angeführten Sicherheitshinweise kann eine Beschädigung der Anlage und/oder Entstehung von Personen- und Sachschaden, inklusive eines Umweltschadens zur Folge haben. Die Nichteinhaltung der in diesem Benutzerhandbuch angeführten Hinweise und Informationen hat den Ausschluss oder Beschränkung der eventuellen Schadenersatzrechte zur Folge.

Unzureichende Qualifikation von Personen, die mit der Anlage umgehen

Nicht fachgerechter Umgang mit der Anlage kann einen Personen- und/oder Sachschaden zur Folge haben. Die Montage der Anlage und deren Inbetriebnahme sind ausschließlich durch einen qualifizierten Techniker bzw. durch eine Servicefirma durchzuführen. Die Person, die die Montage der Anlage und deren Inbetriebnahme durchführt, hat den Benutzer in einem Umfang einzuschulen, damit der Benutzer sämtliche Risiken, die mit einer falschen Bedienung der Anlage verbunden sind, vollständig versteht. Personen mit unzureichender Qualifikation und unzureichenden Kenntnissen der Anlage darf der Zugang zu der Anlage sowie der Umgang damit nicht ermöglicht werden. Ferner darf die Anlage nicht von Kindern und Personen mit eingeschränkten physischen, sensorischen oder geistigen Fähigkeiten benutzt und gehandhabt werden, falls diese Personen nicht unter Aufsicht stehen.

Überdosierung von chemischen Mitteln

Eine unkontrollierte Überdosierung von chemischen Mitteln kann Personen- und Sachschaden verursachen. Obwohl die Anlage eine Reihe von Sicherheitselementen aufweist, ist es nicht auszuschließen, dass es bei einer Störung der Messsonden oder der gesamten Anlage zu einer Überdosierung von chemischen Mitteln für die Wasseraufbereitung kommt. Die Anlage ist so zu installieren, dass eine unkontrollierte Überdosierung von chemischen Mitteln nicht möglich sein wird und rechtzeitig vor der Schadensentstehung erkannt wird. Die chemischen Mittel sind in solchen Konzentrationen und Vorratsmengen zu benutzen, dass bei einer eventuellen Überdosierung keine gefährliche Konzentration dieser Mittel im Wasser entsteht. Chemische Mittel in großen Packungen oder chemische Mittel mit hoher Konzentration sind nicht zu benutzen.

Bildung vom gasförmigen Chlor bei der Dosierung von chemischen Mitteln in stehendes Wasser

Ist der Kontrolldurchflussmesser der Anlage blockiert oder kaputt, besteht das Risiko einer Dosierung der chemischen Mittel in stehendes Wasser. In dem Fall entsteht durch die Mischung der Chlor-Desinfektion und des Mittels für die pH Senkung ein giftiges gasförmiges Chlor. Die chemischen Mittel dürfen nicht in stehendes Wasser dosiert werden.

Nichtverständnis der Sicherheitshinweise und Informationen

Dieses Benutzerhandbuch beinhaltet eine große Menge von Sicherheitshinweisen und weiterem Informationstext. Eine Nichteinhaltung der Sicherheitshinweise infolge deren Nichtverständnisses kann Personen- und/oder Sachschaden verursachen. Das Benutzerhandbuch ist sorgfältig komplett durchzulesen. An der Anlage darf auch nichts manipuliert werden, wenn alle potentiellen Risiken aus Nichtverständnis der Sicherheitshinweise und sonstigen Informationen ausgeschlossen werden können.

Verwendung neuer Funktionen der Anlage

Im Hinblick auf eine laufende Entwicklung ist es möglich, dass die Anlage über Funktionen verfügt, die in dieser Fassung des Benutzerhandbuchs nicht vollständig beschrieben sind. Die Verwendung dieser neuen oder erweiterten Funktionen ohne volles Verständnis durch den Benutzer kann zur Beschädigung der Anlage und anderen ernsthaften Folgen, inklusive des Personen- und/oder Sachschadens führen. Stellen sie sicher, dass alle Benutzer alle Funktionen der Anlage ausreichend verstanden haben.

Bedingungen vor dem Beginn der Anlagenbenutzung

Es ist zu überprüfen, ob die Fassung des Benutzerhandbuchs und weitere Dokumentationen für sämtliche Funktionen der Anlage aktualisiert sind. Die integrierte Hilfe der Anlage ist zu verwenden. Sollten bestimmte Funktionen der Anlage anhand der verfügbaren Informationen nicht voll verstanden werden, sind diese Funktionen nicht zu benutzen.

Chemikalien für die Wasseraufbereitung

Die im Zusammenhang mit ASIN AQUA verwendeten Chemikalien müssen mit großer Sorgfalt behandelt werden um Sachschäden oder Verletzungen zu verhindern. Aseko empfiehlt, dass Sie persönliche Schutzausrüstung verwenden, wenn Sie mit pH-Korrekturmittel und/oder chlorhaltigen Produkten arbeiten. Bitte lesen Sie die Sicherheitsdatenblätter (Materials Safety Data Sheet/ MSDS).

WARNUNG:

Vermischen Sie das pH -Korrekturmittel nicht mit chlorhaltigen Mitteln. Bei der Durchführung von Wartungsarbeiten müssen die Leitungen und Ventile stets mit sauberem Wasser gespült werden, um das Vermischen von pH-Korrekturmitteln und chlorhaltigen Mitteln zu verhindern.



Was finden Sie in der Packung

Gerät
ASIN AQUA Home

Durchflussarmatur
#13013

Durchflusswächter
mit Filter
#12106



Wasserthermometer mit
Tauchhülse #13192



Schlauchpumpen
#12093

CLF Sonde
#12052



oder

Redox Sonde Long Life
12016



pH Sonde Long Life
12012



Messwasserhahn 2 Stück
#12006



Impfventil 4 Stück #12005



Ansauggewicht 4 Stück #12023



Mess- und Dosierleitung 1/4"
(6,35 mm) 15 m - transparent
#12008



Schlüssel für Sonden
#13046



Dübel
und Schrauben



Zubehör zum Nachkaufen

Externes Touch Display
#12048



Wasserstandmesser
#12086



Koagulationsmischer
#30001



Klebestopfen DN50
mit Gewinde 1/4" #12134



Pool Lab Photometer
13076



pH 7.00 Puffer #12065
Redox Puffer #12063



Luftthermometer
#13192

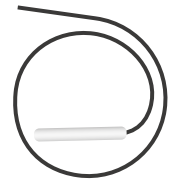

Original-Chemie Aseko

Volumen 20 l

CHLORPURE #12075



pH MINUS #12130



pH PLUS #12120



ALGICID #12156



FLOC+C #12139



Volumen 5 l

CHLORPURE #12059



pH MINUS #12131



ALGICID #12157



FLOC+C #12138



Volumen 1 kg

SUPER CHLOR # 13120



Volumen 10 kg

BALANCER #13039



MAGNESIUM #13039





MAX POOL VOLUMEN
250 m³

ASIN AQUA Home

Herzlichen Glückwunsch zum Erwerb des Smart Pool Management Systems ASIN AQUA Home.

Mit ASIN AQUA Home erhalten Sie das hochpräzise Pool Management System der Extraklasse. Durch die Kombination von traditioneller, seit Jahren bewährter Desinfektionstechnologie, präziser Messung, durch die freie Chlor-Membran-Sonde und Verbindung zu ASEKO Web Services wird die ASIN AQUA Home zur besten Lösung für Ihren Pool.

Dank der vier Dosierpumpen können gleichzeitig Desinfektion, pH Flüssigkeit, Algizid und Flockungsmittel dosiert werden, wodurch mit bereits geringer Desinfektionskonzentration beste, nicht reizende Wasserqualität erreicht wird.

Benutzerfreundliche Smart-Steuerungsfunktionen von ASIN AQUA Home machen Ihren Pool vollautomatisch und die Poolwartung macht einfach Spaß.

Eine Online-Verbindung zum ASEKO Web Services-System **pool.aseko.com** und der intelligenten Anwendung **Pool Live** verschaffen Ihnen einen Überblick über den Status des Pools von überall, wo Sie mit dem Internet verbunden sind.

Poolwasseraufbereitung

Chlorgehalt-Regulierung

Durch eine außerordentlich präzise Messung des Chlorgehaltes im Poolwasser mittels einer ASEKO CLF- freie Chlor-Membran-Sonde in Verbindung mit der digitalen Intelligenz des System ist ASIN AQUA Salt in der Lage eine hochwirksame Desinfektionsbehandlung vom Poolwasser durchzuführen.

pH-Regulierung

Die präzise Messung mit der pH-Sonde nach Industriestandard in Kombination mit der digitalen Logik der Dosieranlage reguliert den voreingestellten pH-Wert in allen Poolbetriebsarten und variablen Umgebungsbedingungen effektiv.

Algizid Dosierung

Durch die Algizid Dosierung reduziert sich die Bildung von Algen, Pilzen, Schimmelpilzen und Bakterien wodurch ein geringerer Chlorbedarf erreicht wird. Dosierte wird einmal täglich eine voreingestellte Menge bezogen auf das Poolvolumen.

Flockungsmittel kontinuierliche Dosierung

Langsame kontinuierliche Dosierung von Flockungs-Koagulationsmittel, wird die Filtrierungeffizienz verbessern, selbst kleinste unsichtbare Wasserverunreinigungen, die unter Standardbedingungen den Filter passieren können sind ausgefiltert.



Poolmanagement-Funktionen

Filter-Betriebszeiten

Das Zeitprogramm ermöglicht die Schaltung der Filteranlage in zwei Zeitintervalle pro Tag.

Wasserstand - Nachfüllen

Der Wasserstand kann mit dem optionalen Wasserstandmesser überwacht werden. Das System kann individuell programmiert werden, um bis zu vier verschiedene Wasserstände in Ihrem Pool zu steuern und die Wassernachfüllung oder Wasserableitung ein- / auszuschalten (dies erfordert ein optionales Besgo-Ventil für die automatische Rückspülung).

Filterrückspülung

Das System kann ein Filterrückspülzeitintervall steuern (dies erfordert ein optionales Besgo-Ventil für die automatische Rückspülung).

Intelligente Heizungssteuerung

Das System ist mit einer intelligenten Steuerung der voreingestellten Wassertemperatur ausgestattet. Es kann die Heizung (elektrische Heizung, Gasheizung, Wärmetauscher) durch die Logik der integrierten intelligenten Heizfunktionen schalten und steuern. Das System muss dafür mit dem optionalen Luftthermometer ausgestattet sein.

Frostschutz

Sofern Sie den Pool nicht für die Wintersaison ablassen wollen, kann diese Funktion den Schutz des Poolwassers vor dem Einfrieren gewährleisten. Das System muss dafür mit dem optionalen Luftthermometer ausgestattet sein.

VS Pump Steuerung

Die ASIN AQUA Salt VS ermöglicht es Ihnen, 3 Drehzahlen Ihrer VS Pumpe zu verwenden.

Drehzahl 1 (LOW) für eine wirtschaftliche Filtration außerhalb der Hauptzeit.

Drehzahl 2 (MEDIUM) zum Filtern zu festgelegten Zeiten.

Drehzahl 3 (HIGH) für die Dauer des Rückspülens.

Steuerung von Überlauf/Bodenablauf Ventil

Ermöglicht das automatische Umschalten des Wasserflusses vom Pool über den Bodenablauf außerhalb der festgelegten Zeiten, wenn der Filter rückgespült wird und wenn die Frostschutz- Funktion aktiviert wird.

Rolloabdeckungsposition Eingang

Reduziert die Drehzahl Ihrer VS Pumpe auf Speed 1 (LOW), wenn die Poolabdeckung geschlossen ist.

Steuerung über externes Touch-Display

Einige Funktionen von der ASIN AQUA Salt können über ein externes Touch-Display überwacht und gesteuert werden. Das System muss mit dem optionalen Externen Touch Screen Display # 12048 ausgestattet sein.

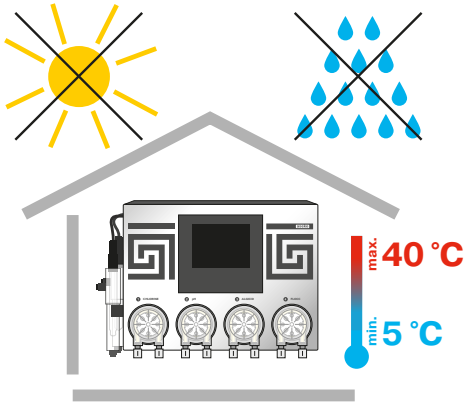

Installation der ASIN AQUA Home

ASIN AQUA Home wird an die Wand in einem trockenen und staubfreien Umfeld mit einer Temperatur, die nicht unter +5 °C sinkt und die +40 °C nicht übersteigt, montiert. Zur Befestigung dient eine Montageleiste, die an die Wand zu montieren ist. Die Anbringung ist so auszuwählen, dass an allen Seiten der freie Raum mindestens 40 cm beträgt und dass die Höhe über dem Boden max. **150 cm** beträgt. In der Entfernung von 18,5 cm bohren Sie drei Öffnungen in der Wand. Zur Befestigung verwenden Sie die mit der ASIN AQUA Home gelieferten Schrauben.

WARNUNG: Die Temperatur am Installationsort sollte dauerhaft im Bereich von +5 bis +40 °C liegen und die relative Feuchtigkeit darf 80% nicht überschreiten.

Direkte Sonnenstrahlung, hohe Feuchtigkeit und Staub können zur Beschädigung von der ASIN AQUA Home führen.

- Die maximale Entfernung der Impfventile von den peristaltischen Pumpen der ASIN AQUA Home darf nicht größer als **8 m** sein.
- Die vertikale Entfernung zwischen der ASIN AQUA Home und dem Boden der Behälter darf **2 m** nicht übersteigen.

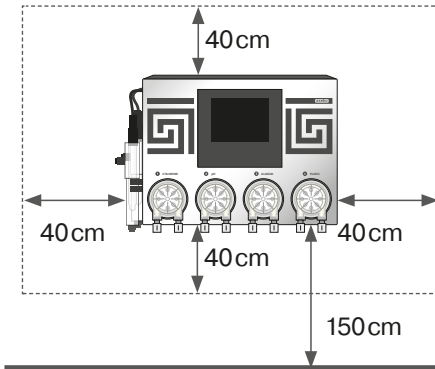

Montageschiene zur Aufhängung

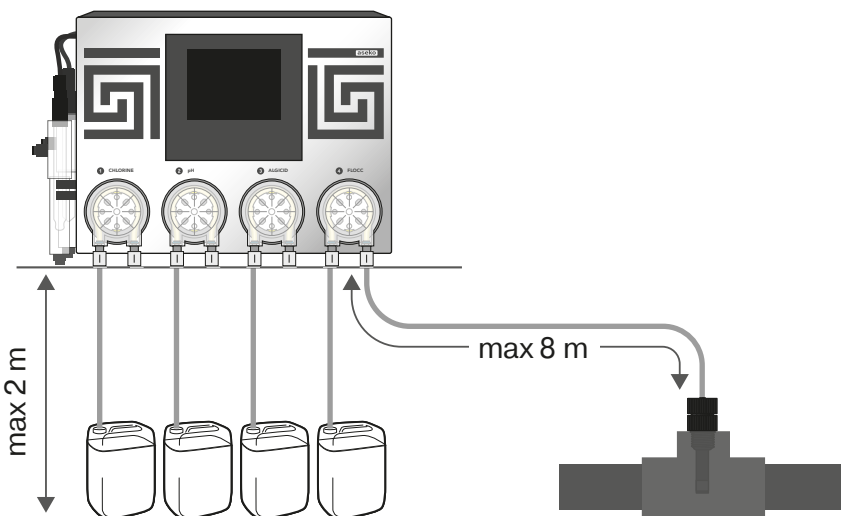
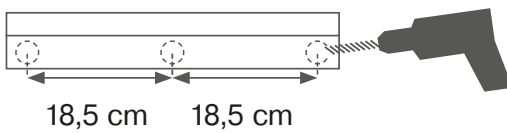

Installation der Sonden

1. Schrauben Sie die pH-Sonde vorsichtig in die Durchflussarmatur ein.
2. Ziehen Sie sie mit der Hand oder mit dem beigelegten Kunststoffschlüssel für Sonden fest.
3. Schließen Sie den Konnektor an und sichern Sie ihn mit dem Festziehen des Rings auf dem Konnektor ab.

Nach dem Einschrauben der Sonden, dem leichten, handfesten Festziehen und nach dem Anschluss der Konnektoren ist die Installation der Sonden beendet.

WARNUNG: Erst nach dem die Dosieranlage komplett installiert und in den Wasserkreislauf des Filtersystems integriert ist, werden die Sonden die entsprechenden Werte messen und anzeigen.

pH-Sonde Long Life
#12012

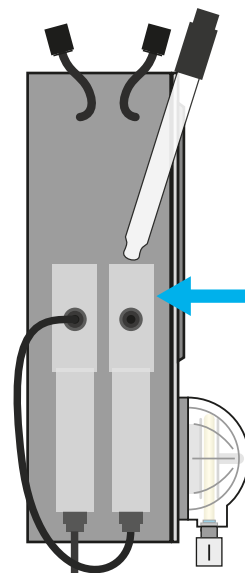

Sondendurchfluss-
armatur für die
pH-Sonde



CLF Sonde
12052



Redox Sonde
Long Life
#12016



Sondendurchfluss-
armatur für die
CLF-Sonde oder
die Redox-Sonde

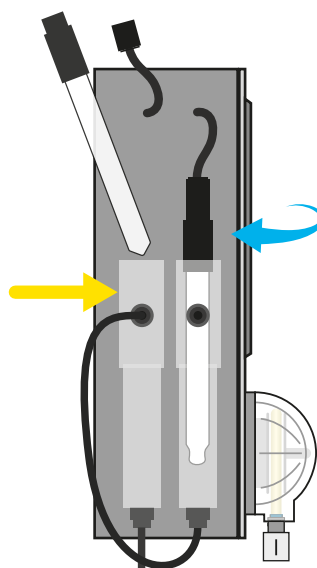

Schlüssel für
Sonden



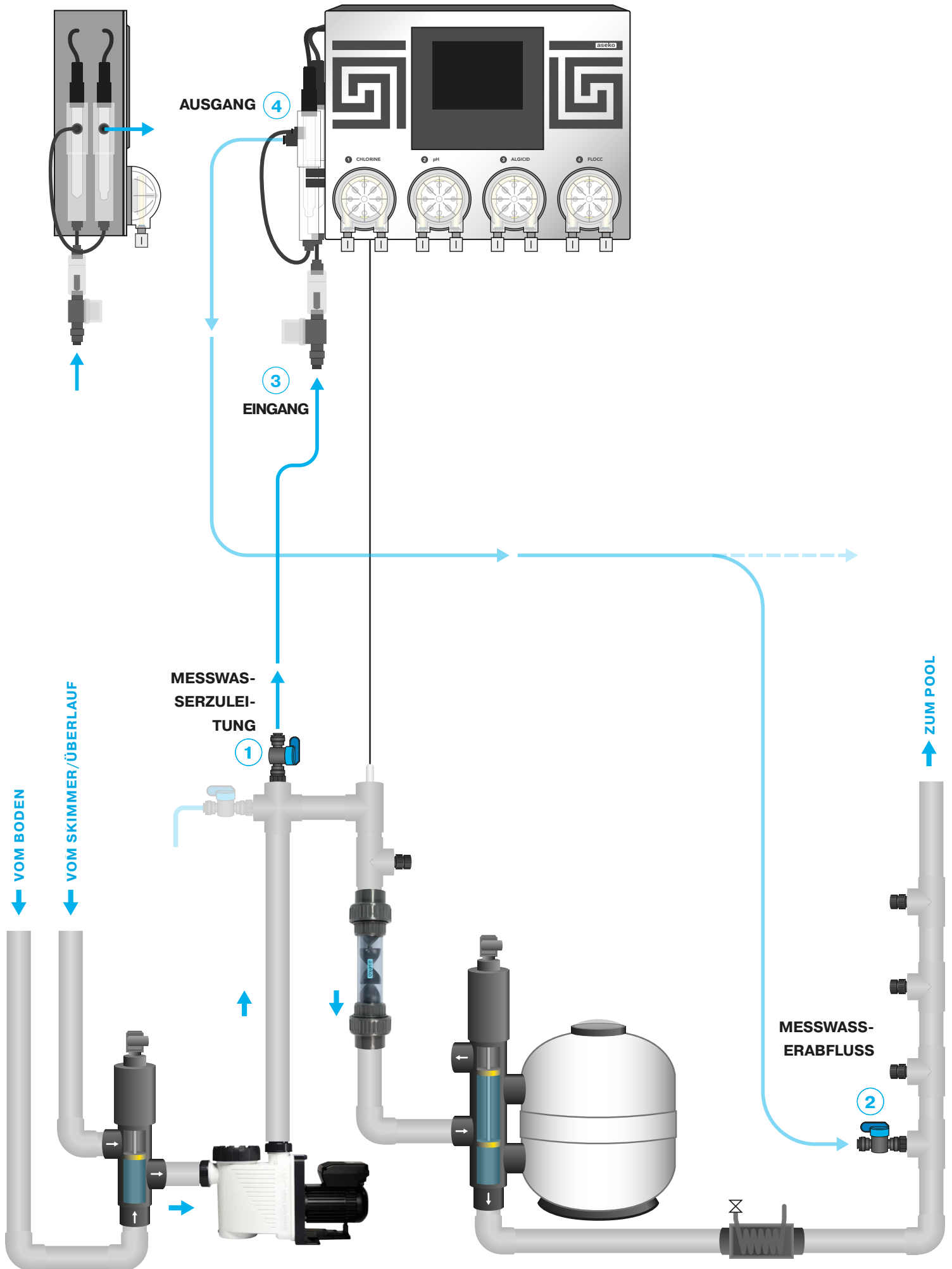

Poolwasseranschluss

Das zu messende Poolwasser muss durch die Messwasserleitung zu den ASIN AQUA Sonden gebracht werden.

Wir platzieren dafür das Absperrventil im Stopfen D = 50 mit einem Gewinde G1 / 4 " (# 12134) der in das T-Stück geklebt wird. Nur von Hand festziehen. Verwenden Sie keine Zangen oder andere Werkzeuge.

- 1 Schließen Sie die **MESSWASSERLEITUNGZULEITUNG** an das Rohr **hinter der Pumpe, aber vor dem Filter** und dem Koagulationsmischer an.
- 2 Schließen Sie die **MESSWASSERABLEITUNG** an das Rohr **hinter dem Filter** und Heizung an oder führen sie es in den Überlaufbehälter oder den Skimmer.

Verwenden Sie zum Anschluss der MESSWASSERLEITUNGEN an ihre ASIN AQUA das PE-Rohr 1/4 "(6,35 mm) #12008, das im Lieferumfang enthalten ist.

WARNUNG

Um sicherzustellen, dass die Verbindungen dicht sind, schneiden Sie das PE-Rohr in einem Winkel von 90 ° ab. Verwenden Sie zum Schneiden von Kunststoffrohren die Spezialzange (# 13325). Der Schnitt muss gerade und glatt sein. Verwenden Sie keine gewöhnlichen Scheren oder Messer!

Das Messwasser wird einfach mit dem Speedfit an Ihre ASIN AQUA mittels Steckverbindung angeschlossen.

ANSCHLUSS Schieben Sie die PE Leitung in das Speedfit-Absperrventil und ziehen Sie dann am Schlauch, um sie zu sichern.

TRENNEN Drücken Sie den runden Speedfit Spannungring und halten Sie diesen gedrückt. Nun können Sie die Leitung herausziehen.

- 3 **EINGANG** des Messwassers zu den ASIN AQUA Sonden vom Speedfit kommend an den Einlassfilter.
- 4 **AUSGANG** des Messwassers von den ASIN AQUA Sonden zu dem Speedfit hinter dem Filter/der Heizung.

Nun ist Ihre ASIN AQUA bereit den Desinfektionsgehalt und PH-Wert in Ihrem Pool zu messen.

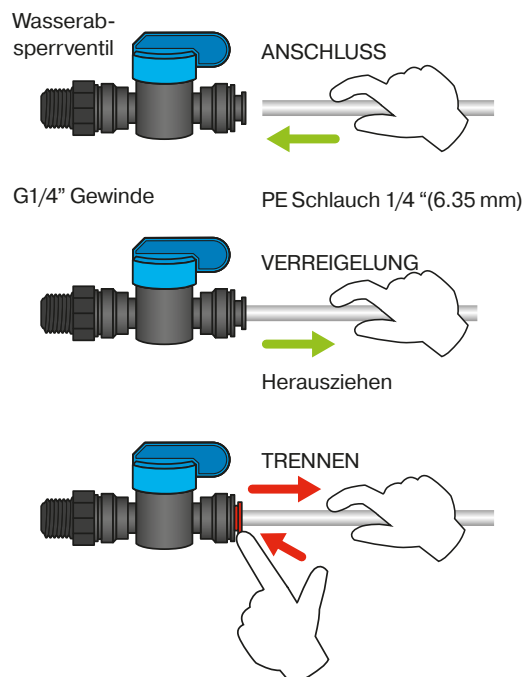
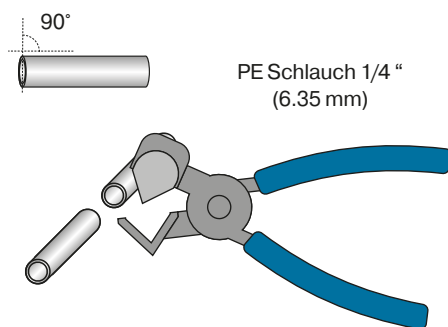
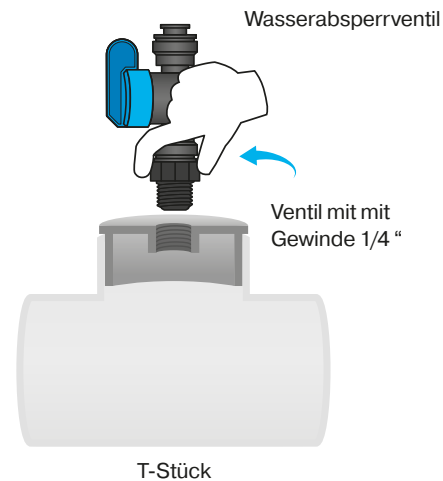

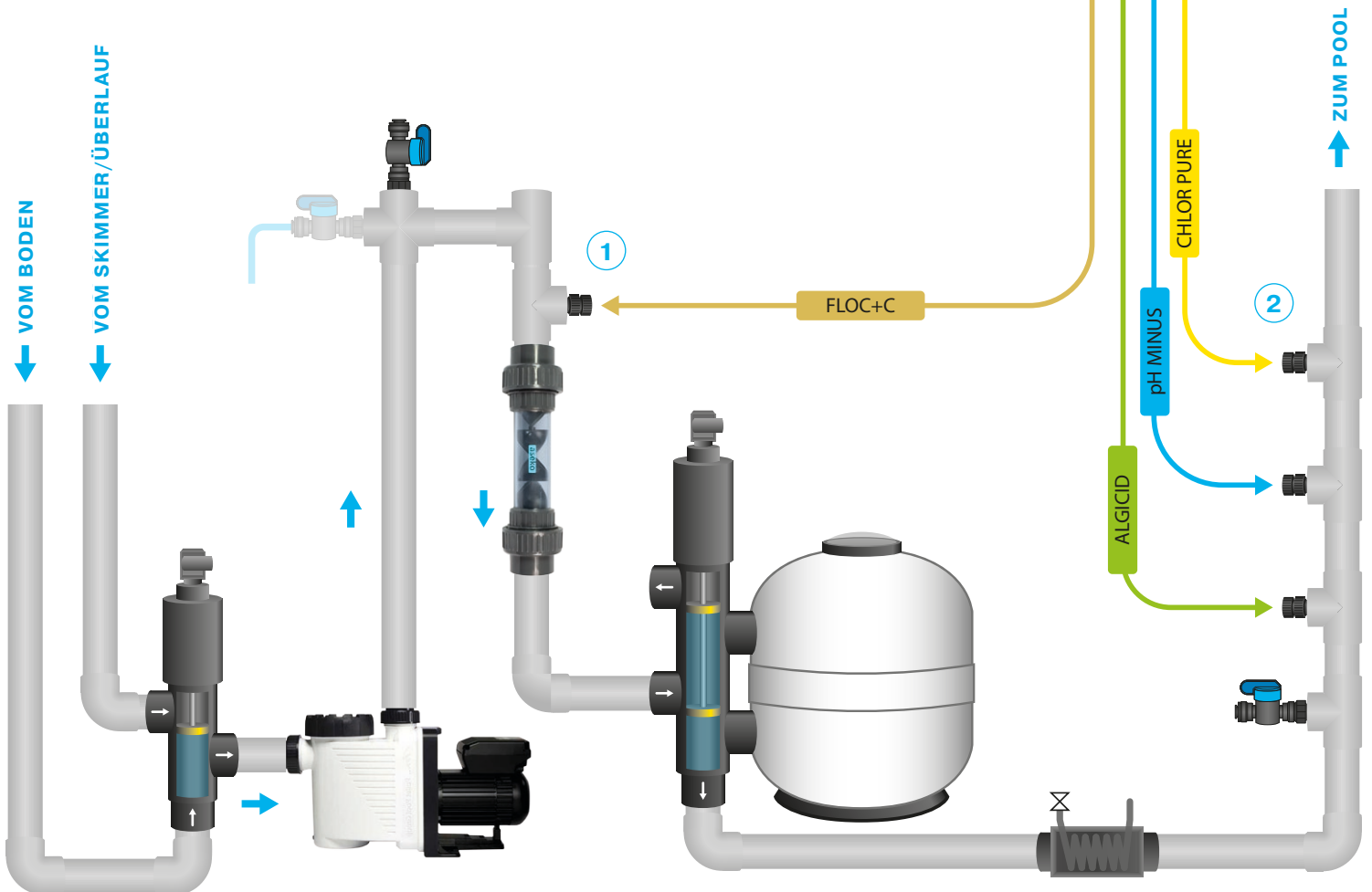
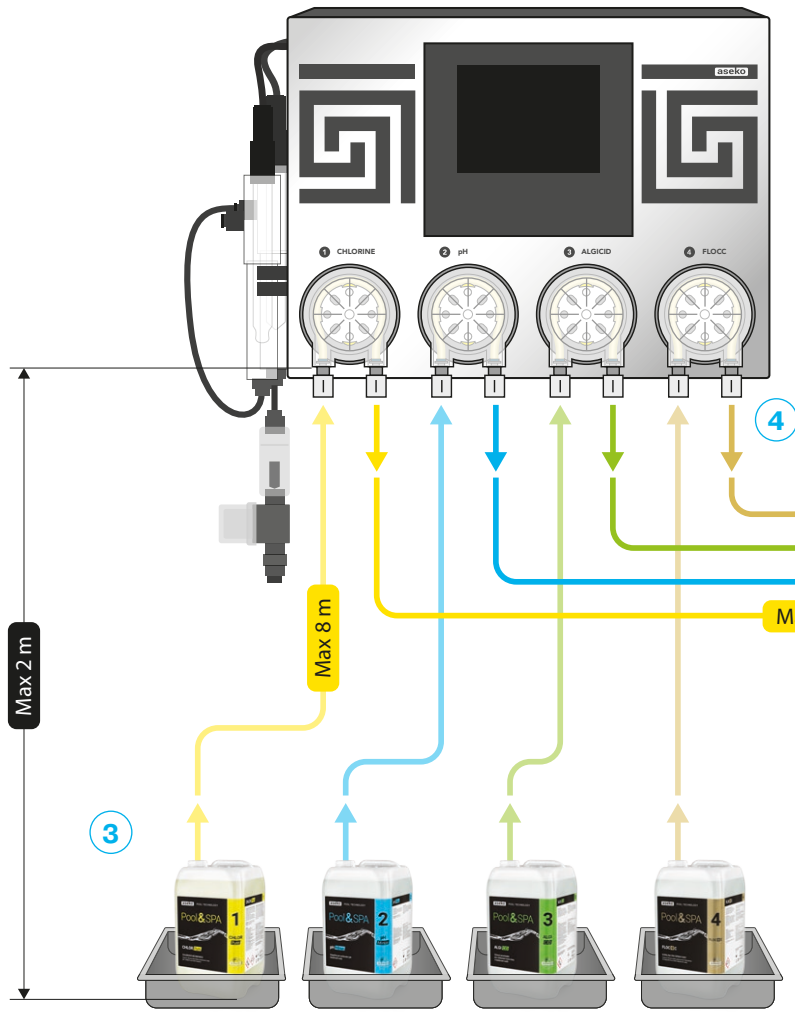

Pool Chemikalien Anschluss

Schrauben Sie die Impfventile in den Stopfen D = 50 mit Gewinde G1/4" (# 12134) und kleben ihn in das T-Stück ein. Nur von **Hand festziehen**. **Verwenden Sie keine Zangen oder andere Werkzeuge.**

Verbinden Sie das Flocc+C IMPFVENTIL mit der Rohrleitung hinter dem Filter und hinter dem Messwasserabfluss.

- 1 Schließen Sie das **Algizid, pH** und **CHLOR-PURE-IMPFVENTIL** hinter dem Filterkessel und der Messwasserentnahme an. Installieren Sie die Impfventile in dieser Reihenfolge, um Kalkbildung zu minimieren.
- 2 Verwenden Sie zum Anschluss der CHEMIKALIENLEITUNGEN an ihre ASIN AQUA das PE-Rohr 1/4 "(6,35 mm) (#12008), das im Lieferumfang enthalten ist.

WARNUNG

Um sicherzustellen, dass die Verbindungen dicht sind, schneiden Sie das PE-Rohr in einem Winkel von 90 ° ab. Verwenden Sie zum Schneiden von Kunststoffrohren die Spezialzange (# 13325). Der Schnitt muss gerade und glatt sein. Verwenden Sie keine gewöhnlichen Scheren oder Messer!

- 3 **KANISTERANSCHLUSS** Bohren Sie je ein Loch mit 6,35 mm und 1 mm Durchmesser in die Kanisterkappe. Führen Sie das Rohr durch die Kappe, sodass es bis zum Boden des Kanisters reicht. Platzieren Sie das Sauggewicht am Ende des Rohrs.
- 4 **PUMPENANSCHLUSS** Verbinden Sie die Saugseite der Pumpe links mit dem Kanister. Den Pumpenauslass rechts mit dem Impfventil verbinden.
- 5 **IMPFVENTIL ANSCHLUSS** Die Mutter auf/abschrauben. Das Rohr durch die Mutter führen, das PE-Rohr auf das Impfventil komplett aufstecken und danach die Mutter mit der Hand anziehen.

WARNUNG

Schließen Sie das pH-Minus NIEMALS an die Desinfektionspumpe oder das Desinfektionsmittel an die pH-Pumpe an! Im Falle einer Querverbindung zeigt die ASIN AQUA nach zehn Dosen eine Fehlermeldung an. Reparieren Sie die Rohrleitungsinstallation und dann Sie können Ihre ASIN AQUA wieder betreiben.

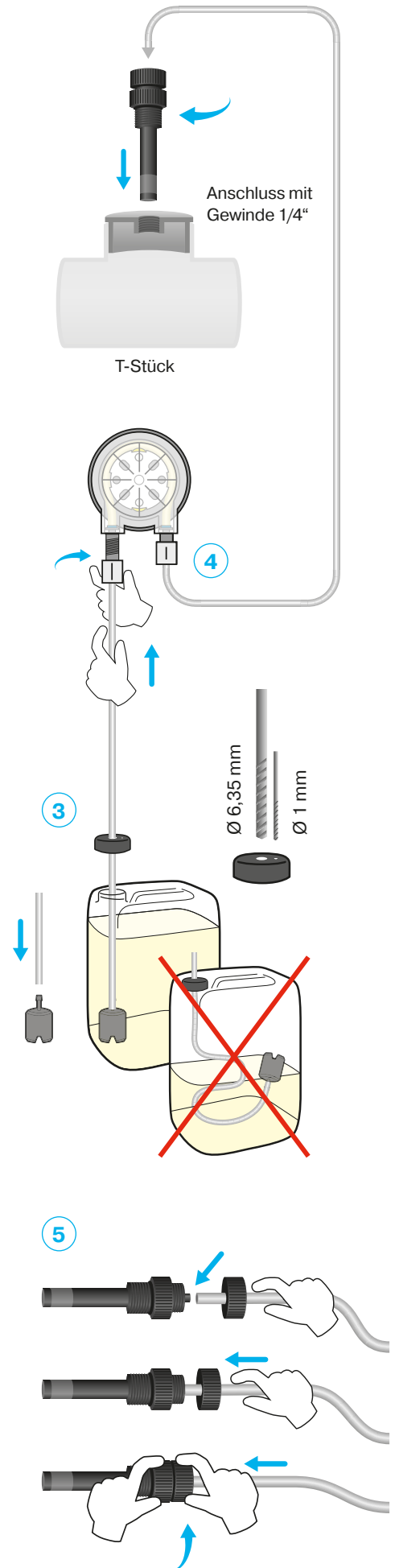

Anschlussplan

ENERGIEVERSORGUNG

230 V ~ 50 Hz

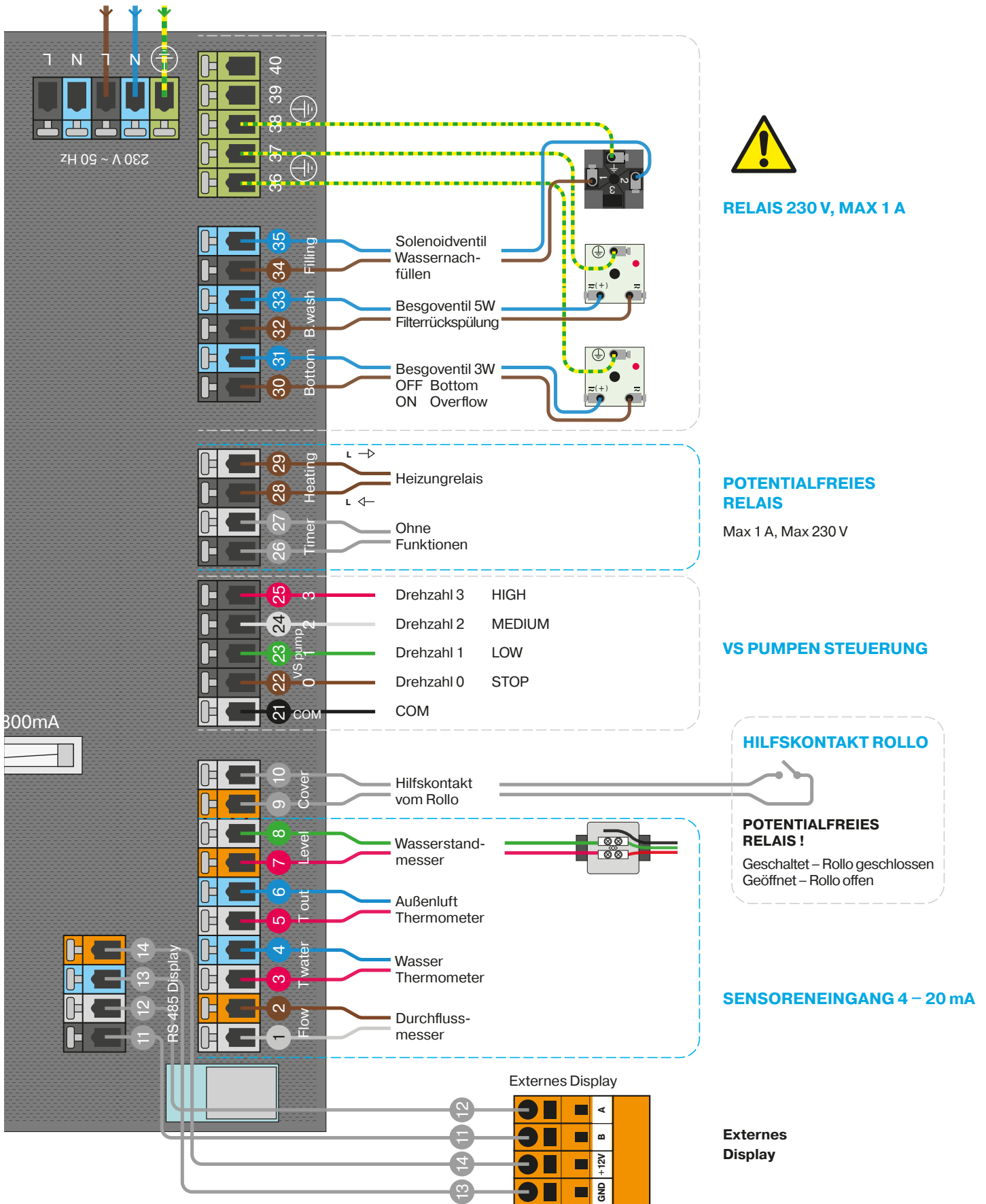

VS Pumpenanschluss

WARNUNG

Überprüfen Sie den richtigen Anschluss auch immer in der Bedienungsanleitung Ihres Filterpumpenherstellers.

Geschwindigkeit

TYP A

COM	S1	S2	S3	STOP
n1	ON	OFF	OFF	OFF
n2	OFF	ON	OFF	OFF
n3	OFF	OFF	ON	OFF
S	OFF	OFF	OFF	ON

Relaisstatus

TYP B

COM	S1	S2	S3	S4
n1	ON	OFF	OFF	OFF
n2	OFF	ON	OFF	OFF
n3	OFF	OFF	ON	OFF
S	OFF	OFF	OFF	ON

TYP C

COM	S1	S2	S3	STOP
n1	ON	OFF	OFF	OFF
n2	OFF	ON	OFF	OFF
n3	OFF	OFF	ON	OFF
S	ON	ON	ON	OFF

TYP A

SPECK

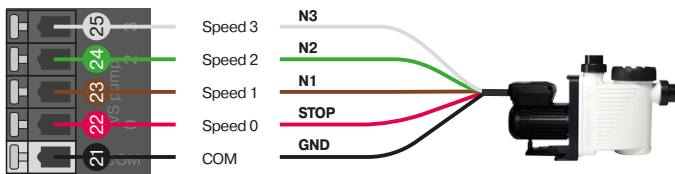

TYP A

UWE EO PM

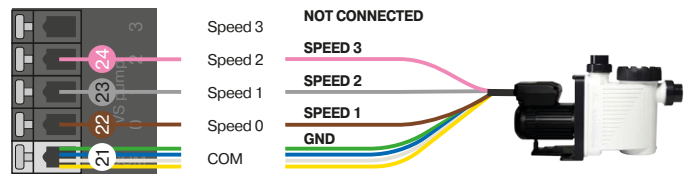

TYP A

INVERTER POOL PUMP

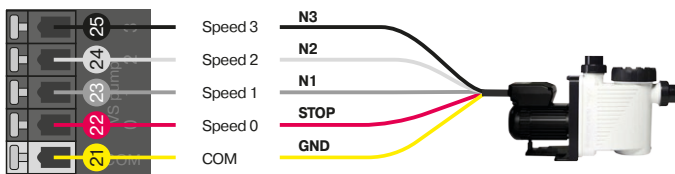

TYP A

HAYWARD KS Evo VS

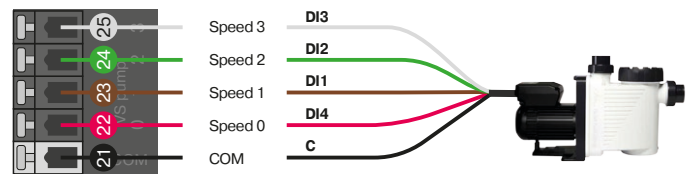

TYP A

TYP B

PENTAIR

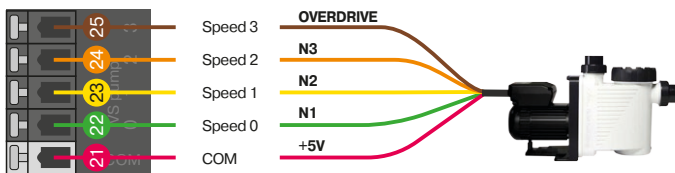

TYP B

DAB E.SWIM - E.PRO

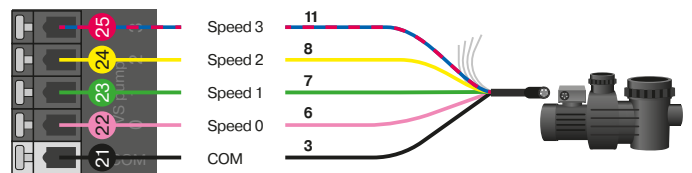

TYP B

TYP C

HAYWARD (older type)

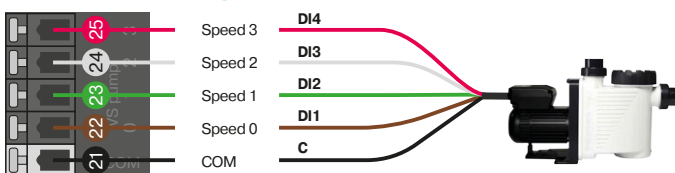

TYP C



Installation muss von einem Fehlerstromschutzschalter (RCD) geschützt werden.

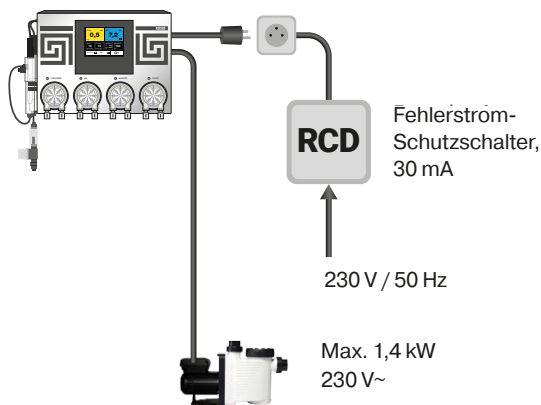

Stromanschluss

Anschluss des Geräts ans Netz:

1. Lassen Sie den Netzschalter in der Position Ausgeschaltet.
2. Schließen Sie die Umwälzpumpe an die Steckdose der ASIN AQUA Home (Einspeisung der Umwälzpumpe – max. Leistung 1,4 kW / Spannung 230 V AC) an.
3. Stecken Sie das Netzkabel 230 V/50 Hz in die ASIN AQUA Home (an der rechten Seite) ein. Die Netzsteckdose muss durch einen Fehlerstromschutzschalter (RCD) abgesichert werden.
4. Schalten Sie die ASIN AQUA Home am Netzschalter ein.

Nach dem Einschalten des Gerätes wird das Display eingeschaltet und der Startbildschirm von der ASIN AQUA Home erscheint.

Trennung des Geräts vom Netz:

1. Schalten Sie die ASIN AQUA Home am Netzschalter aus.
2. Trennen Sie das Stromkabel der ASIN AQUA Home von der Steckdose 230 V/50 Hz.
3. Trennen Sie das Stromkabel der Umwälzpumpe von der ASIN AQUA Home.

WARNUNG: Wenn das Gerät auf eine andere Weise genutzt wird, die von dem Hersteller nicht spezifiziert ist, kann der durch das Gerät geleistete Schutz gestört werden.

Stromversorgung	230 V / 50 Hz
Stromverbrauch	24 VA
Stromverbrauch mit Filterpumpe	1449 VA
Sicherung	1,4 kW / 230 V AC
Überspannungskategorie	T800 mA; T160 mA; T6,3 A
Schutzart	II
Klimabeständigkeit	IP30
Gewicht	+5 bis +40 °C
Aufstellung	6,7 kg
Ausgangsrelaiskontakte	an der Wand
Umwälzpumpenanschluss	230 V / 1,4 kW
Dosierpumpenleistung	60 ml / min. / max. 1 bar
Messwasserdruck	max. 1 bar (es darf keinen Unterdruck geben)
Abmessungen	430 x 330 x 160 mm

Test der Installation



WARNUNG: Alle Blockaden, Blasen oder Undichtheiten in den Anschlussleitungen verhindern die richtige Funktion der Dosieranlage. Die transparente Kunststoffrohrleitung ermöglicht Ihnen, den Fluss der Flüssigkeit in die Impfventile zu verfolgen.

Testen Sie die Installation der ASIN AQUA Home vor der Inbetriebnahme. Die meisten Probleme sind das Ergebnis von einer falsch durchgeführten Installation.

Test

Im Menü „Ausgangstest“ überprüfen sie die Dichtheit aller Verbindungen der Anschlussleitungen im Betrieb. Überprüfen Sie die Impfventile, dass sie nicht blockiert sind und dass sich in den Rohrleitungen keine Bläschen bilden.

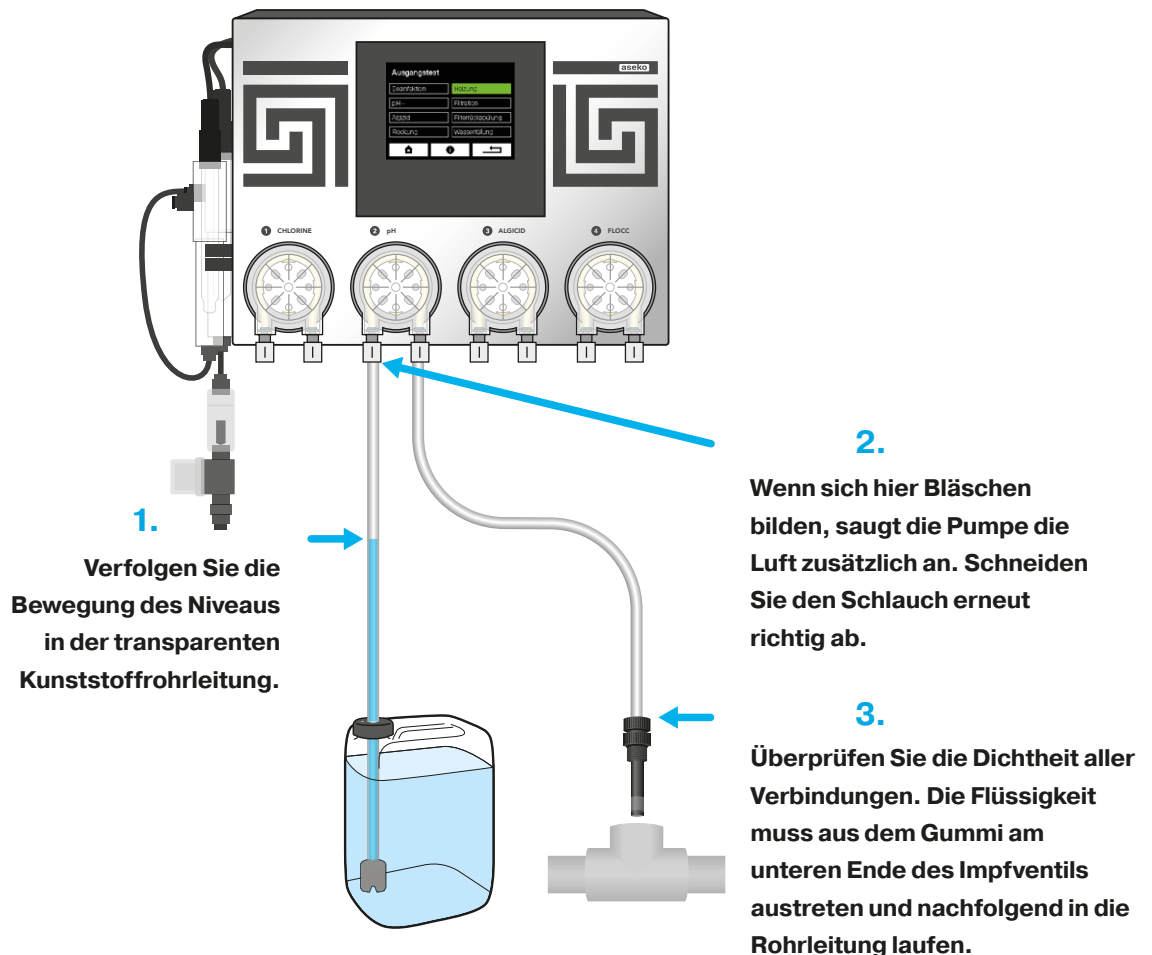

Bedienung

Grundbildschirm

Er zeigt die gemessenen Werte, die Sollwerte und die Zustandsinformationen an.

Z.B. Durch das Klicken auf das Feld **Chlor** gelangen Sie zur Einstellung des Sollwertes vom Chlor im Schwimmbeckenwasser.

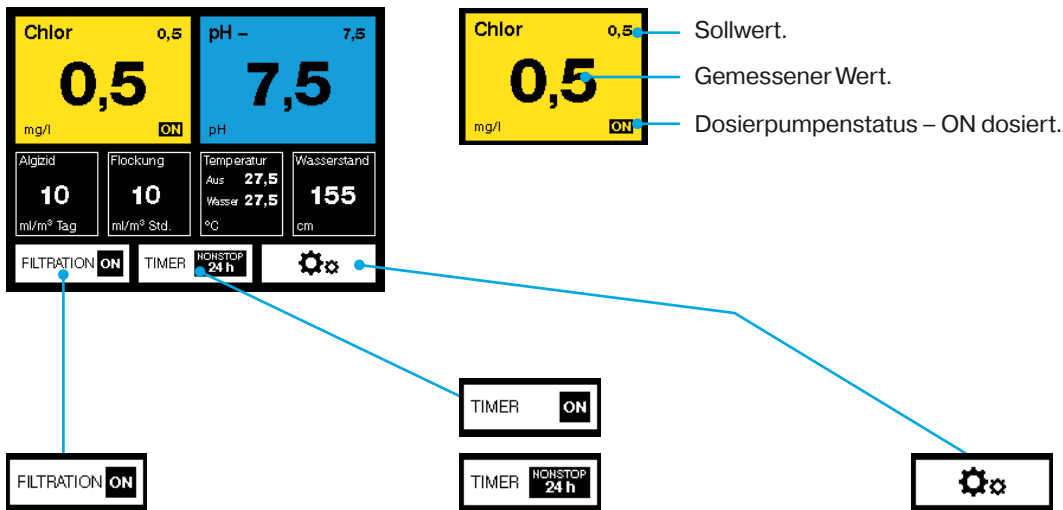

ON/OFF signalisiert den aktuellen Zustand der Filtration.

TIMER ermöglicht das Einstellen von Zeitintervallen, in denen die Filtration aktiv ist.

Einstellungen.

ON – Filtration wird sich nach den eingestellten Zeiten richten.

NONSTOP 24 h – Filtration läuft 24 Stunden ununterbrochen.

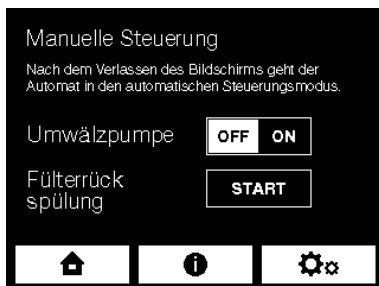

Die manuelle Bedienung ermöglicht:
Einschalten/Ausschalten der Filtration außerhalb den eingestellten Zeiten,
Start der Rückspülung des Filters außerhalb den eingestellten Zeiten.

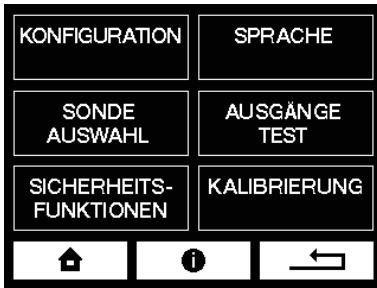

Einstellung



Auf den Hauptbildschirm zurück.



Zeigt die Hilfe/Handbuch zum konkreten Bildschirm.



Auf den vorherigen Bildschirm zurück.

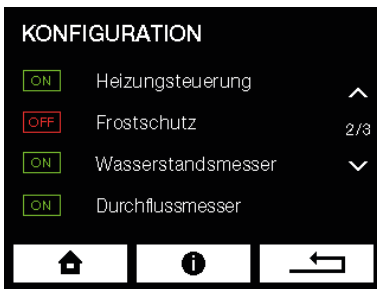

Bewegung im Menü



Bewegung im Menü auf die vorherige Seite.

2/3

Anzeige der aktuellen Seite und der Gesamtanzahl der Seiten.



Bewegung im Menü auf die nächste Seite.



ON – Funktion ist eingeschaltet



OFF – Funktion ist ausgeschaltet

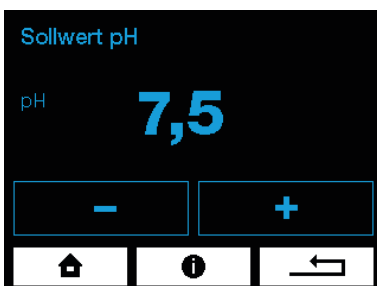

Einstellung der Werte



Reduziert den Wert.



Erhöht den Wert.

Konfiguration

Datum und Zeit

Zur richtigen Funktion des Timers stellen Sie das aktuelle Datum und die aktuelle Uhrzeit ein.

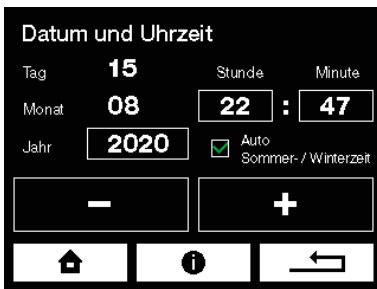

Poolvolumen

Zur richtigen Funktion der ASIN AQUA Home ist es nötig, das Poolvolumen einzustellen. Berechnen Sie das Volumen Ihres Schwimmbeckens in m³:

Länge (L) mal Breite (B) mal Tiefe (T) gleicht Poolvolumen (V) – (L × B × T = V).

WARNUNG: Das Poolvolumen beeinflusst die maximale Sicherheitsdosis. Stellen Sie den richtigen Wert ein.

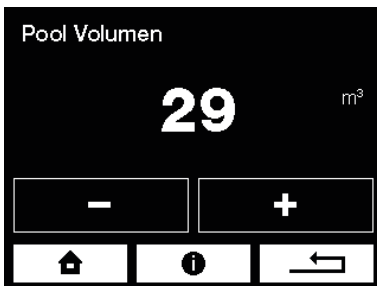

Timer der Filtration

Die Filtration kann NONSTOP 24 Stunden oder in einem bis zwei Zeitintervallen eingestellt werden. Bei der Verwendung von VS Pumpen, kann man die Pumpe außerhalb der Filtrationszeiten auf Drehzahl 1 (Low) laufen lassen oder die Pumpe ausschalten.



Automatische Rückspülung des Filters

Mit Bezug darauf, dass die Technologie der ASIN AQUA Salt vor allem auf der hohen Leistung der Filtration und auf der Wirksamkeit der Beseitigung auch der feinsten Verunreinigungen basiert, ist es nötig den Filter regelmäßig zu spülen. Mit der Funktion des automatischen Rückspülens führt die ASIN AQUA Salt das Rückspülen selbstständig in den eingestellten Intervallen regelmäßig durch.

Zur Aktivierung dieser Funktion ist die Nutzung des automatischen 5-Wege-Ventils BESGO notwendig. Die Umstellung wird durch die Schaltung des Relais aktiviert. Durch die Schaltung des Relais kommt es zur Aktivierung des BESGO Ventils und dieses wird mittels angeschlossenem Druckwasser oder Druckluft in die erforderliche Position umgestellt. Siehe Anleitung des BESKO Ventils.

Intelligente Heizungssteuerung



Messung der Wassertemperatur und Steuerung der Heizung

Zur Messung der Wassertemperatur wird das elektronische Thermometer mit der hohen Genauigkeit verwendet. Es sollte in die Druckseite zum Pool hin, jedoch vor der Heizung installiert werden. Es kommt sonst zu einer großen Verzerrung der Temperatur. Im Falle eines Temperaturabfalls unter die erforderliche Temperatur kommt es zur Schaltung des Relais und dadurch wird Ihre Wärmequelle (Wärmepumpe, Elektroheizung, Umlaufpumpe des Gaskessels) aktiviert.



Die Heizungssteuerung ist den eingestellten Filterlaufzeiten übergeordnet

Wenn Sie im Menü der Heizung die Funktion „Heizungssteuerung ist der Filtrationszeit übergeordnet“ aktivieren, schaltet die Filterpumpe, auch wenn Sie die programmierte Filterlaufzeit überschritten hat, erst nach Erreichen der eingestellten Wassertemperatur ab. Die Filterpumpe wird dann erst wieder bei der eingestellten Uhrzeit automatisch eingeschaltet.



Einstellung der Heizzeiten

Diese Funktion ermöglicht es, die Heizung nur zu bestimmten Zeiten zu aktivieren. Dies ist vor allem für die Nutzung von Wärmepumpen vorteilhaft, die tagsüber, wenn die Außentemperatur höher ist, eine höhere Wirksamkeit haben.



Die Heizung wird durch die Außentemperatur gesteuert.

Diese Funktion ermöglicht es, die Heizung in Abhängigkeit der Außentemperatur der Luft zu aktivieren.

Über xx°C: Heizen nur über dieser Lufttemperatur.

Unter xx°C: Heizen nur unter dieser Lufttemperatur.

ACHTUNG: Diese Funktion erfordert die Installation des Luftthermometers (nicht im Standard-Lieferumfang).



Frostschutz

Die Funktion ist möglich, wenn der optionale Lufttemperaturfühler installiert wurde. Die Frostschutzfunktion schaltet die Filterpumpe, bei Erreichen von einer Außentemperatur von 0 Grad, automatisch ein. Nach 15 Minuten wird eine automatisierte Messung der Wassertemperatur vorgenommen. Wenn die Wassertemperatur unter den eingestellten Frostschutzwert (4°C) gesunken ist, wird die Filtrationszeit fortgesetzt und startet automatisch die Heizphase. Nach Erreichen der eingestellten Wassertemperatur (2 - 4°C) oder einer Außentemperatur von 1°C wird die Heizphase beendet und die Filterpumpe ausgeschaltet. Im Fall, dass sich die Temperatur im Dauerfrostbereich (unter 0°C) befindet, wird die Filterpumpe nach 6 Stunden erneut automatisch gestartet und die Messung der Wassertemperatur erfolgt wieder nach 15 Minuten.

Die Niveauregulierung ist in der Anlage deaktiviert.

Eine Dosierung der Chemie erfolgt nur in den eingestellten Filtrationszeiten.



Wasserstandfühler - Messung des Wasserstands und automatisches Nachfüllen

Die Messung des Wasserstands wird durch das Druckprinzip vorgenommen. Das ermöglicht eine sehr einfache Installation des Sensors durch Einlegen in den Schwallwasserbehälter oder in den Skimmer. Der Wasserstand wird in vier Ebenen überwacht, in dem Sie einfach die entsprechende Wasserhöhe in Zentimeter eingeben.

Einstellung:

Wasserstand zu hoch - ALARM.

Bei der Erreichung dieses Niveaus werden zwei mögliche Prozesse gestartet:

1. Im Falle, dass die automatische Rückspülung des Filters aktiv ist, kommt es zum Start eines Zyklus der Rückspülung des Filters.
2. Im Falle, dass die automatische Rückspülung des Filters nicht aktiv ist, kommt es zur Schaltung des Relais 17 (Rückspülung des Filters) für die Dauer, bis der Wasserstand OK ist. Es ist möglich, die zweite Umwälzpumpe an dieses Relais anzuschließen.

Nachfüllen – OFF erforderlicher Wasserstand

Es kommt zum Ausschalten des Nachfüllen

Nachfüllen – ON Wasserstand, bei dem es zum Start des Nachfüllen kommt

Das Nachfüllen startet erst nach 10 Sekunden, in denen der Wasserstand dauerhaft unter diesem Wert ist, damit es zu zum ständigen Ein/Ausschaltren kommt.

Niedriger Wasserstand – ALARM

Die Umwälzpumpe wird ausgeschaltet.

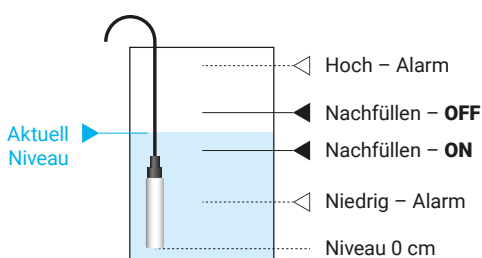



Durchflusswächter

Der Durchflusswächter detektiert den Durchfluss des Messwassers. Die Dosierung der Chemikalien erfolgt nur dann, wenn der Durchfluss des Messwassers zu den Sonden detektiert wird.

Spülen Sie das Sieb des Durchflusswächters regelmäßig durch.

Warnung: Schalten Sie den Durchflusswächter nur im Falle einer Störung aus.

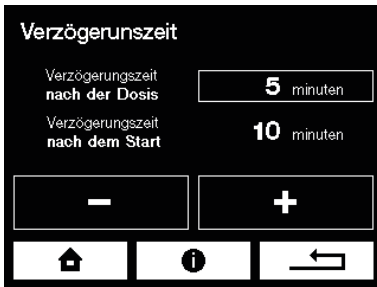

Verzögerungszeit

Dauer der Verzögerung nach dem Dosieren ist die Dauer, während der ASIN AQUA Home nicht dosiert.

Dauer der Verzögerung nach dem Start (beim Einschalten über den Timer) ist die Dauer nach dem Einschalten des Geräts, während die ASIN AQUA Home nicht misst, nicht dosiert und auf die Stabilisierung des Signals von den Sonden wartet.

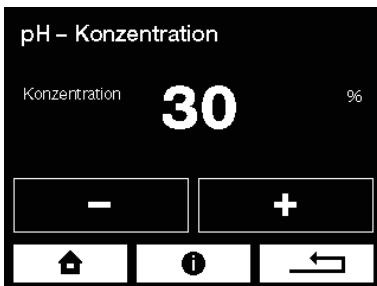

Konzentration pH-

Für Originalchemie ASEKO Pool & SPA belassen Sie es bei den voreingestellten Werten. Für sonstige nicht originale Chemikalien stellen Sie die Konzentration nach den Angaben auf dem Etikett der verwendeten Chemikalie ein.

Empfehlung: Benutzen Sie die Originalmittel von ASEKO Pool & SPA.

Warnung: Höhere Konzentrationen können eine kürzere Lebensdauer der Komponenten der ASIN AQUA Home zur Folge haben.

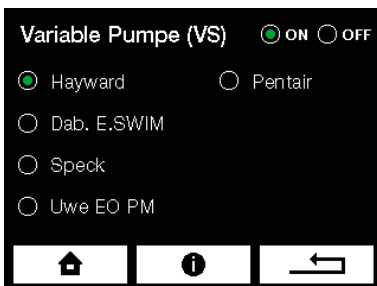

VS Pumpen Steuerung

Im Menü muss der Typ Ihrer VS-Pumpe ausgewählt werden.

Die ASIN Aqua Home VS ermöglicht es Ihnen, 3 Drehzahlen Ihrer VS Pumpe zu verwenden.

Drehzahl 1 (LOW) für eine wirtschaftliche Filtration außerhalb der TIMER zeit.

Drehzahl 2 (MEDIUM) zum Filtern während den festgelegten Zeiten.

Drehzahl 3 (HIGH) während Rückspülung.

Umschaltventil ÜBERLAUF/BODENABLAUF

In eingestellten TIMER Zeiten fließt Wasser durch **Überlauf** (Bottom Relais aktiviert).

Ausserhalb eingestellten TIMER Zeiten fließt Wasser durch **Bodenablauf** (Bottom Relais deaktiviert).

Rolloabdeckung hat kein Einfluss.

Bei Rückspülung fließt Wasser durch Bodenablauf.

Die ALARM- **Wasserstand zu hoch** schaltet auf Überlauf, bis die Alarmstufe abgelaufen ist.

Rolloabdeckung - Lage (Eingang Cover)

Wenn die Rolloabdeckung zur eingestellten TIMER Zeit geschlossen wird, ändert sich die Drehzahl auf 1 (LOW).

Auswahl der Desinfektionssonde

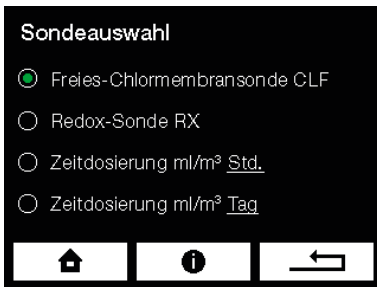

1. Sonde für freies Chlor CLF



2. Redox-Sonde des Potentials RX



Inbetriebnahme und Einstellung der Sollwerte

Vorgang bei der Inbetriebnahme

Das Wasser im Schwimmbecken muss sauber und ohne Beimischungen sein. Ideal ist eine Neubefüllung über die Wasserleitung.

- Stellen Sie die Filtration auf 24 Stunden Betrieb ein.
- Wenn Sie die CLF-Sonde haben, stellen Sie die Desinfektion auf 0,0 mg/l ein. Wenn Sie die REDOX-Sonde haben, stellen Sie die Desinfektion auf 000 mV ein.

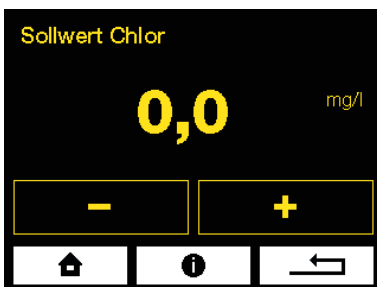

SCHLIESSEN



SCHLIESSEN Sie die Wasserzuführung zu den Sonden

ASIN AQUA zeigt dann den Hinweis „Es besteht kein Durchfluss zu den Sonden“ ab.



SuperCHLOR
#13120

Führen Sie die Stosschlorung durch

Durch das Mittel Super CHLOR (anorganisches aktives Chlor ohne Stabilisator) führen Sie die Superchloration des Schwimmbeckenwassers durch. Gehen Sie nach der Anleitung auf der Verpackung vor (1 kg = 80 m³).

Warten Sie min. 1 Stunde. Optimal bis zu 24 Stunden.

Bevor Sie die Wasserzuführung zu den Sonden öffnen, muss das Wasser sauber sein und die **Chlorkonzentration**, die mittels eines Kolorimeters oder eines Pool Testers gemessen wird, muss im Bereich von **0,3 bis 1,2 mg/l** liegen. Wenn die **Konzentration niedriger** ist, wiederholen Sie die Superchloration. Wenn die **Konzentration höher** ist, warten Sie auf den Abbau der Chlorkonzentration im Wasser.

ÖFFNEN



ÖFFNEN Sie die Wasserzuführung zu den Sonden

Vom Display der ASIN AQUA verschwindet der Hinweis „Es besteht kein Durchfluss zu den Sonden“.

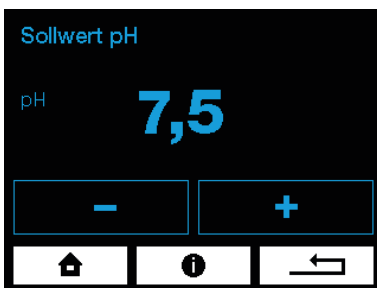

Einstellung von pH

Mit Bezug darauf, dass das Wasseraufbereitungssystem ASIN AQUA Home die Wirksamkeit im breiten Bereich von pH hat, ist es gut, den erforderlichen pH-Wert in der Höhe, die das nachgefüllte Wasser hat, oder in der mäßig reduzierten Höhe einzugeben.

Erforderlicher pH-Wert = pH-Wert von dem nachgefüllten Wasser (im Bereich von 6,8 bis 7,5)

Im Betrieb kann sich jedoch der pH-Wert ändern, aber wenn er im Bereich von 6,8 bis 7,5 liegt, ist es nicht möglich, die Einstellung zu ändern.



Einstellung vom ALGIZID

Die genügende wirksame Dose für die meisten Schwimmbecken beträgt 10 ml pro m³ pro Tag. Wenn im Schwimmbecken die grüne Alge eintritt, ist es möglich, die Dose zu erhöhen. Nach dem Abklingen kann die Dose auf 10 ml zurückkehren.

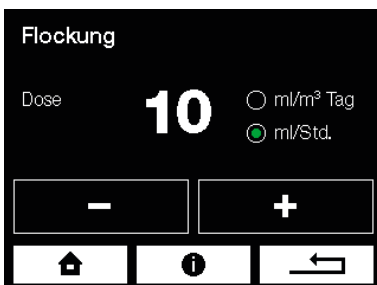

Einstellung von Flockung

Die Dose von FLOC+C richtet sich nach der Menge des Zirkulationswassers, das durch Ihre Filtrierung pro Stunde fließt.

Nach der Leistung Ihrer Umwälzpumpe (in m³ pro Stunde) stellen Sie den Wert der Dose von FLOC+C ein. Für die meisten heimischen Schwimmbecken liegt dieser Wert im Bereich von 10–40 ml pro Stunde.

Wenn Sie eine CLF-Sonde haben

Zur richtigen Funktion der CLF-Sonde sind die unten beschriebenen Bedingungen einzuhalten:

pH-Wert vom Poolwasser

Der ideale pH-Wert ist 7,0.

Der pH-Wert vom Poolwasser muss stabilisiert sein.

Wenn der pH-Wert schwankt, ändert sich auch der Wert vom Chlor im Poolwasser.

Chlorgehalt mg/l	Wassertemperatur
0,3 – 0,5	24 – 26 °C
0,5 – 0,8	26 – 32 °C
0,8 - 1	Mehr als 32 °C

Bestimmung des Sollwerts vom Chlor im Poolwasser

Die notwendige Chlorkonzentration im Poolwasser ändert sich mit der Temperatur vom Wasser. Sie sollte niemals niedriger als 0,3 mg/l sein. Der Sollwert ist mithilfe der Tabelle links zu bestimmen.

Vorgang beim Einstellen des Sollwerts vom Chlor

Der Wert vom Chlor vom Poolwasser ist mittels des Kolorimeters oder des Pool Testers zu messen.

Vergleichen Sie den gemessenen Wert der Chlorkonzentration mit dem angezeigten Wert im Display der Dosieranlage (gemessen mittels Kolorimeter oder Pooltester):

- **ENTSPRICHT**, der Wert dem Wert auf dem Display der Dosieranlage: Ihre Dosieranlage ist bereit, die erforderliche Chlorkonzentration im Poolwasser zu regulieren.
- **IST DER WERT NIEDRIGER**, als der angezeigte Wert auf dem Display der ASIN AQUA: Erhöhen Sie den Sollwert gegenüber der bestehenden Einstellung der Desinfektion **um 0,1 max. um 0,2 mg/l** (ohne Bezug auf den Sollwert nach der Tabelle).

Nach dem Durchmischen des Schwimmbeckens und der Stabilisierung des Sollwerts auf dem Display der ASIN AQUA ist die Messung zu wiederholen. Der Vorgang ist solange zu wiederholen, bis **die Chlorkonzentration im Poolwasser dem Sollwert entspricht**, danach ist der Sollwert nach der Tabelle einzustellen. Nachfolgend kann die Kalibrierung der CLF-Sonde vorgenommen werden (siehe Kapitel Kalibrierung der CLF-Sonde).

- **IST DER WERT HÖHER**, als der angezeigte Wert auf dem Display der ASIN AQUA, können Sie die Kalibrierung der CLF-Sonde vornehmen (siehe Kapitel Kalibrierung der CLF-Sonde).

HINWEIS:

Ein niedriger Wert vom Chlor im Poolwasser ist durch die Erhöhung des Sollwerts der Desinfektion zu lösen.

EMPFEHLUNG:

Überprüfen Sie den Chlorgehalt im Poolwasser einmal pro Woche mittels eines Kolorimeters oder eines Testers.

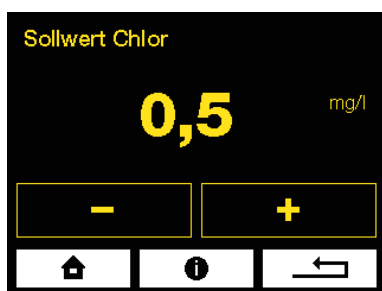

Wenn Sie eine Redox-Sonde verwenden

Zur richtigen Funktion der REDOX-Sonde sind die unten beschriebenen Bedingungen einzuhalten:

pH-Wert vom Poolwasser

Der ideale pH-Wert ist 7,0.

Der pH-Wert vom Poolwasser muss stabilisiert sein.

Wenn der pH-Wert schwankt, ändert sich auch der Redoxwert im Poolwasser.

Chlorgehalt mg/l	Wassertemperatur
0,3 – 0,5	24 – 26 °C
0,5 – 0,8	26 – 32 °C
0,8 - 1	Mehr als 32 °C

Bestimmung des Sollwerts vom Chlor im Poolwasser

Die notwendige Chlorkonzentration im Poolwasser ändert sich mit der Temperatur vom Wasser. Sie sollte niemals niedriger als 0,3 mg/l sein. Der Sollwert ist mithilfe der Tabelle links zu bestimmen.

Vorgang beim Einstellen des Sollwerts von Redox

Stellen Sie den Sollwert von **REDOX auf 650 mV** ein.

Überprüfen Sie mittels eines Testers, dass der **Chlorgehalt im Poolwasser im Bereich von 0,3 – 1,2 mg/l** liegt.

Warten Sie 24 Stunden zur Stabilisierung der Sonde.

Feineinstellungen

Vergleichen Sie den gemessenen Wert der Chlorkonzentration mit dem angezeigten Wert im Display der Dosieranlage (gemessen mittels Kolorimeter oder Pooltester).

- Wenn der gemessene Wert dem Wert der Anlage **ENTSPRICHT**, ist die Dosieranlage bereit, die erforderliche Chlorkonzentration zu regulieren.
- Wenn der gemessene Wert **NIEDRIGER** ist als der Wert der Anlage, dann **ERHÖHEN** Sie im Menü den Sollwert von REDOX mV.
- Wenn der gemessene Wert **HÖHER** ist als der Wert der Anlage, dann **REDUZIEREN** Sie im Menü den Sollwert von REDOX mV.

HINWEIS:

Alle 10 mV entsprechen 0,1 mg/l Chlor im Poolwasser.

BEISPIEL:

Der gemessene Chlorgehalt im Poolwasser ist 0,3 mg/l, der auf dem Display angezeigte Wert ist 650 mV. Wenn Sie 0,5 mg/l Chlorkonzentration im Poolwasser haben wollen, müssen Sie den eingestellten Wert von Redox um 20 mV auf 670 mV erhöhen.

ANMERKUNG:

Die Beziehung des Redox-Potentials und des Chlorgehalts im Poolwasser kann nach keiner präzisen Tabelle bestimmt werden. Der richtige Wert von Redox ist durch die wiederholte Kontrollmessung festzustellen.

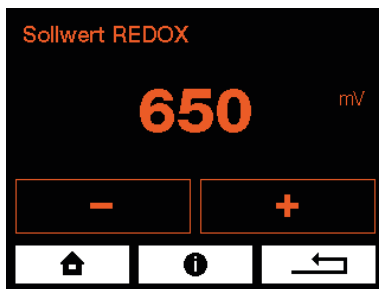

Sicherheitsfunktionen

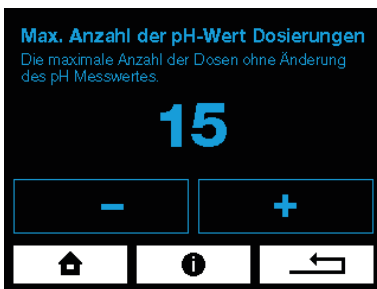

Maximale Anzahl der Dosen pH - ohne Reaktion der Sonde.

Wenn es zur Änderung des gemessenen pH-Wertes nicht einmal nach 10/15/30 Dosen (laut Einstellung) kommt, stoppt die ASIN AQUA Home das Dosieren von pH und auf dem Display erscheint eine Fehlermeldung.

Alle anderen Funktionen der ASIN AQUA Home sind nicht beeinträchtigt.

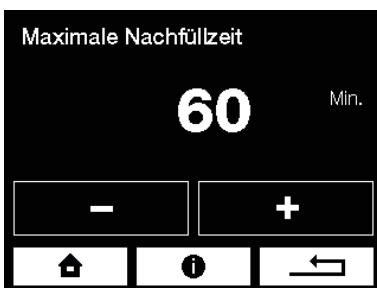

Maximale Nachfüllzeit

Begrenzt die Dauer des Nachfüllens auf die eingestellte Zeit.

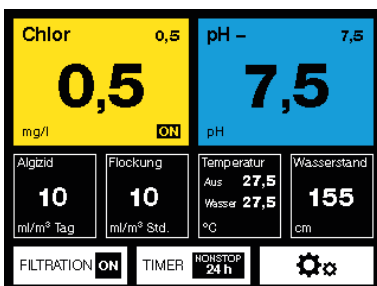

Betrieb

Im normalen Automatikbetrieb werden nur diese 3 Bildschirme angezeigt.

Hauptbildschirm

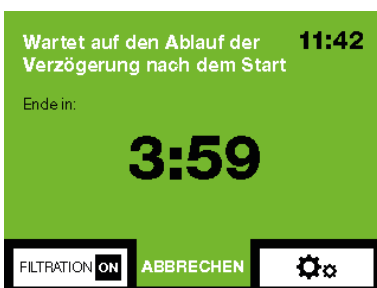

Verzögerung nach dem Start

Während dieser Zeit dosiert die ASIN AQUA nicht. Die Sonden werden stabilisiert und das Wasser im Pool gemischt.



Die Filtrierung ist durch den Timer ausgeschaltet

Betriebsmessungen und Kalibrierungen

Die pH Sonde kann nicht mit einer pH-Differenz von mehr als 1 kalibriert werden.

Die pH Sonde kann nur im pH-Bereich von 6,2 bis 7,8 kalibriert werden.

Die pH Sonde kann nicht kalibriert werden, wenn LOW oder HIGH angezeigt wird.

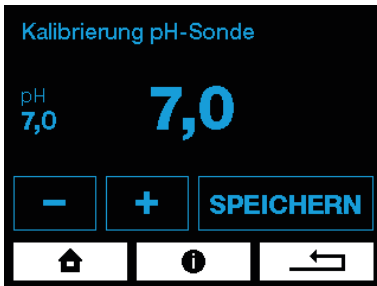

pH - Buffer 7,00 #12065



Kalibrierung der pH-Sonde

Im laufenden Betrieb kann es bei der Messung des pH-Wertes zu einer Differenz zwischen dem angezeigten Wert der Dosieranlage und dem tatsächlichen Wert im Poolwasser kommen.

Die Kalibrierung kann auf zwei Weisen vorgenommen werden:

1. Mit Hilfe einer Puffer Lösung

- **Schließen Sie die Wasserzuführung zu den Sonden.**
- Die Sonde aus der ASIN AQUA demontieren: die Sonde mit klarem Wasser spülen und einem weichen Tuch abwischen.
- Die Sonde muss mit dem Gerät mittels des Kabels verbunden bleiben. Sie ist in die Kalibrierpufferlösung 7,0 zu tauchen und nach der Stabilisierung ist dieser Wert in der ASIN AQUA im Menü Kalibrierung der pH-Sonde einzugeben.

2. Mit Hilfe eines Photometers

- **Die Wasserzuführung zu den Sonden muss offen sein**
- Der pH-Wert ist direkt im Poolwasser mit Hilfe eines Kolorimeters.
- Der so festgestellte Wert ist dann in der ASIN AQUA im Menü Kalibrierung der pH-Sonde einzugeben.

Die Kalibrierung kann im Bereich von 6,4 - 7,8 vorgenommen werden.

Kalibrierung der CLF-Sonde

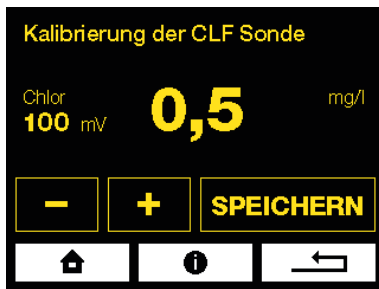

Pool Lab Photometer
13076

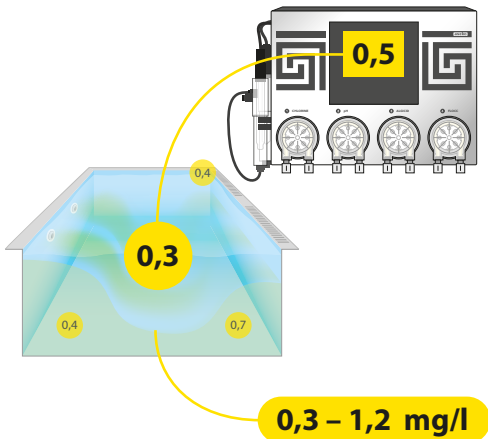

Kalibrieren Sie die Sonde erst nach dem **Durchmischen** des Schwimmbeckens und der **Stabilisierung** des Chlor- und pH Werts auf dem Display der ASIN AQUA.

Dies kann mehrere Stunden dauern.

Die Kalibrierung erfolgt durch Eingabe des manuell gemessenen Werts der Chlorkonzentration (mit einem Photometer) in das Menü KALIBRIERUNG.

Eine Kalibrierung ist nicht erforderlich, wenn die Differenz zwischen dem **Messwert** des Photometers und dem auf dem Display **angezeigten Wert** kleiner als **0,2 mg/l**.

Die Kalibrierung erfolgt am besten bei der Chlorkonzentration im Poolwasser im Bereich **0,3 – 1,2 mg/l**.

Es ist am besten, auf einen Wert zu kalibrieren, der dem Sollwert entspricht oder größer als dieser ist.

Einschränkungen bei der Kalibrierungen

Die CLF Sonde kann nicht kalibriert werden, wenn das Ausgangssignal unter **20 mV** liegt.

Die CLF Sonde kann nur im **CL-Bereich von 0,3 bis 5,0 mg/l** kalibriert werden.



Kalibrierung des Wasserthermometers

Wenn die Wassertemperatur von der Temperatur abweicht, die die ASIN AQUA anzeigt, ist es möglich, das Thermometer im Menü zu kalibrieren.



Kalibrierung des Luftthermometers

Wenn sich die Lufttemperatur von der Temperatur abweicht, die die ASIN AQUA anzeigt, ist es möglich, das Thermometer im Menü Luftthermometer Kalibrierung zu kalibrieren.

Wartung

#12073 Ersatzschlauch zur Pumpe
PP 60

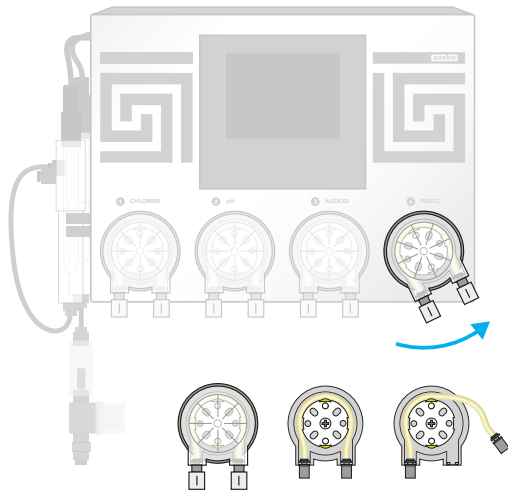

Zur Absicherung der optimalen Leistung erfordert die ASIN AQUA eine regelmäßige visuelle Kontrolle und Wartung.

Pumpenschlauch ersetzen

Um einen Ausfall der Pumpe zu vermeiden empfehlen wir, den Schlauch alle 24 Monate zu ersetzen.

Der Austausch wird auf die folgende Weise vorgenommen:

- Schalten Sie die ASIN AQUA aus.
- Drehen Sie das Gehäuse der Pumpe entgegengesetzt dem Uhrzeigersinn und nehmen Sie sie aus der ASIN AQUA heraus.
- Lösen Sie die beiden Enden des Schlauchs und nehmen Sie sie aus der Kassette heraus.
- Schmieren Sie den neuen Schlauch mit der gelieferten speziellen Vaseline ein.
- Legen Sie den gefetteten Schlauch in die Kassette ein.
- Setzen Sie die Kassette wieder auf die Dosieranlage auf und arretieren diese durch Drehen im Uhrzeigersinn.
- Zum Anschluss der Schläuche benutzen Sie die neuen Überwurfmuttern, die Bestandteil des Lieferumfangs sind.

#12005 Impfventil



#13087 Ersatzgummi für das
Impfventil



#12106 Durchflusswächter



Instandhaltung der Impfventile

Überprüfen Sie regelmäßig die Durchgängigkeit der Impfventile und die Unversehrtheit des Gummis. Beseitigen Sie bei Bedarf den Kesselstein.

In privaten Schwimmbecken ersetzen Sie die Gummis der Impfventile alle 2 Jahre. Bei öffentlichen Pools jedes Jahr.

Durchflusswächter mit Filter

Spülen Sie das Sieb des Durchflusswächter regelmässig durch.

Instandhaltung der Sonden

Bitte beachten Sie das Sondenhandbuch.

Funktionstests von pH-, REDOX- und CLF-Sonden

Um den Test durchzuführen, muss das Poolwasser ausreichend chloriert sein, bis es 0,5 bis 1,0 mg / Liter enthält

pH - Buffer 7,00 #12065



Test pH

Um die Funktionalität der pH-Sonde zu testen, benötigen Sie einen vollständigen Satz Puffer mit pH 4, 7 und 9.

Testen Sie zunächst die Sondenabweichung mit einem Puffer mit pH 7. Die maximal zulässige Abweichung beträgt ± 1 . Dies bedeutet, dass eine in Puffer mit einem pH-Wert von 7 eingetauchte Sonde einen Wert im Bereich von 6 bis 8 anzeigen kann. Durch Bewegen der Sonde in einen Puffer mit einem pH-Wert von 4 oder 9 wird festgestellt, ob die Sonde auf die Änderung reagiert. Auch hier muss die Sonde nicht den genauen Wert anzeigen. Es ist wichtig, dass sich der Wert ändert.

Redox Buffer 475 mV #12063



TEST Redox

Mit zunehmendem Alter der Rx-Sonde nimmt ihre Fähigkeit, Maximalwerte zu erreichen, ab. Es ist üblich, dass eine Sonde, die einen Wert von 750 bis 800 mV bei einer Chlorkonzentration von 0,8 mg / Liter zeigte, nach einem Jahr Werte von bis zu 100 mV unter 600 bis 700 zeigt. Dies ist kein Problem für die Verwendung in privat Schwimmbäder. Bewegen Sie die Sonde während des Tests aus chloriertem Wasser zu sauberem Wasser (Wasser für 24 Stunden stehen lassen), und prüfen Sie, ob die Sonde auf die Änderung reagiert. Der 475-mV-Puffer Test kann keine Abweichung zeigen.

TEST CLF

Die Sonde für freies Chlor sollte ein Ausgangssignal mit einer Konzentration von 0,8 mg / Liter bei einem Wert von mindestens 20 mV haben. Bei einem niedrigeren Signal muss die Sonde zur Inspektion geschickt werden. Wenn die Sonde ein ausreichend hohes Signal hat, ist es gut, den Test mit sauberem Wasser (Wasser für 24 Stunden) durchzuführen. In reinem nicht chloriertem Wasser muss das Signal weniger als 20 mV betragen. Andernfalls muss die Sonde zur Inspektion geschickt werden.

Fehlermeldung

Nach **15/30/60** Dosierungen chlorhaltiger Mittel ohne Sondenreaktion erscheint diese Fehlermeldung.

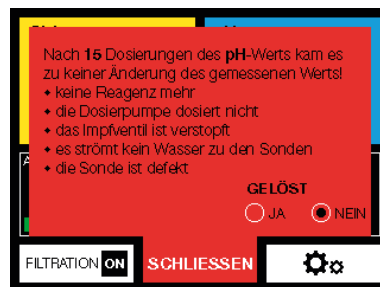
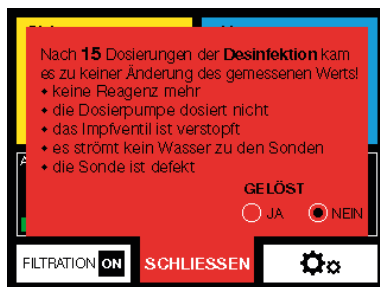

Nach **15/30** Dosierungen des pH-Wert-Mittels ohne Sondenreaktion wird diese Fehlermeldung gezeigt.

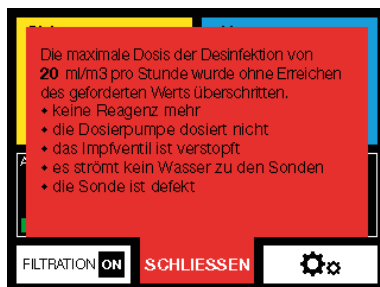

Diese Fehlermeldung wird angezeigt, wenn:

Die Chemikalien sind ausgegangen.

- Überprüfen Sie die Füllstände der Kanister regelmäßig, füllen Sie rechtzeitig nach.

Dosierung fehlerhaft / Dosierpumpen arbeiten nicht:

- Undichtigkeit an den Leitungen. Kontrolle der gesamten Leitungen vom Kanister bis zum Impfvventil.
- Störung der Dosierpumpe. Überprüfen Sie, ob sich die Pumpe dreht. Falls ja, überprüfen Sie den Schlauch innerhalb der Pumpe, ob er nicht beschädigt oder gebrochen ist, und tauschen Sie ihn eventuell aus.

Das Impfvventil ist verstopft.

- Undurchgängigkeit des Impfvventils. Überprüfen Sie, ob das Ventil durch Verschmutzungen oder Ablagerungen nicht verstopft ist und ob die Gummidichtung in Ordnung ist.

Wasser strömt nicht zur Sonde

- Überprüfen Sie und reinigen Sie eventuell den Filter vom Messwasser.
- Überprüfen Sie den Zustand der Verbindungsschläuche von der Messwasserentnahme, zum Eintritt des Messwassers zu den Sonden und weiter von dem Wasseraustritt von den Sonden zur Messwasserrückführung.
- Überprüfen Sie den Zustand des Entnahme- und Messwasserhahns und deren Dichtungen, ob sie nicht verstopft sind und ob sie nicht in der geschlossenen Position sind.

Die Sonde funktioniert nicht

- Messen Sie den pH-Wert mit dem Handtester. Wenn der pH-Wert zu niedrig ist, ist es zur Überdosierung des entsprechenden Reagens infolge der schlechten Funktion der Sonde gekommen (unter der Voraussetzung, dass andere in den vorherigen Punkten angegebenen Gründe ausgeschlossen wurden).
- Nehmen Sie die Sonde heraus und überprüfen, ob sie mechanisch beschädigt ist.
- Reinigen Sie die Sonde wie oben beschrieben.
- Wir empfehlen, die Sonden nach zwei Jahren durch eine neue zu ersetzen.

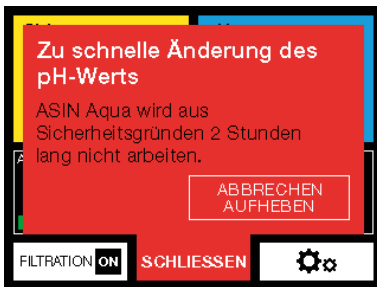

Zu schnelle Änderung von pH

Eine zu schnelle Änderung des pH-Wertes tritt auf:

1. wenn der Pool direkt über den Skimer gefüllt wird.
2. Der Chlorschock wird direkt in oder in der Nähe des Skimmers gegossen.

Wenn dies passiert, zeigt die Dosieranlage eine Warnmeldung an und unterbricht die Regulierung des pH-Wertes für die Dauer von einer Stunde. Diese Unterbrechung kann manuell aufgehoben werden. Nach der Stabilisierung des pH-Wertes bzw. nach einer Stunde wechselt die Dosieranlage in den Normalmodus.



Kein Durchfluss

Kein Messwasserdurchfluss.

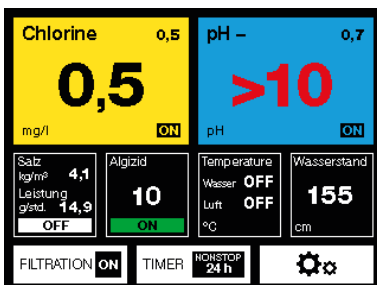

Sonde zeigt pH > 10

Schwimmbadwasser und Elektrode prüfen.

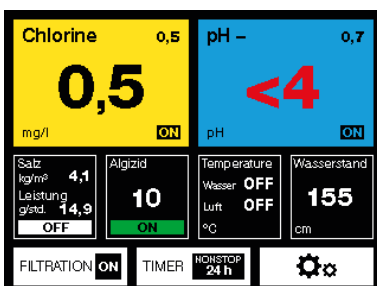

Sonde zeigt pH < 4

Schwimmbadwasser und Elektrode prüfen.

Internetanschluss

LAN-Konnektor wird mit dem heimischen Router verbunden.
Die Daten werden im Intervall von 10 Sekunden an die Adresse

pool.aseko.com

Heimnetzwerk muss beiderseits für Kommunikation
offen sein für URL: **pool.aseko.com**

Datenverbrauch: 0,1 GB pro Monat.

Inernetanschluss Möglichkeiten

Heimnetzwerk

Verbinden Sie das ASIN AQUA über ein LAN-Kabel mit Ihrem Router.

Mobilfunknetz

Falls Sie keinen direkten Internetzugang haben, können Sie die Datenübertragung über das Mobilfunknetz nutzen. Verbinden Sie das ASIN AQUA über LAN-Kabel mit Ihrem Mobilfunk-Router.

WiFi Verbindung

Wenn Sie das ASIN AQUA an Ort und Stelle installieren, wo kein Zugang zu Ihrem privaten Netzwerk über eine kabelgebundene Verbindung möglich ist, aber Ihr Wifi genügend Signal hat, können Sie die ASIN AQUA mit Ihrem Wifi über einen Wifi-Extender verbinden.

Powerline über 230V / DC

Wenn Sie keinen kabelgebundenen Zugang zu Ihrem LAN-Netzwerk haben, Ihr ASIN AQUA jedoch im selben elektrischen Leitungsnetz ist, können Sie das LAN-Netzwerk über den 230 V-Netzleitungsadapter anschließen.

Bei Verbindungsproblemen:

Bitte ASIN AQUA ausschalten.

Router neu starten und wieder ASIN AQUA einschalten.

Heimnetzwerk muss beiderseits für Kommunikation offen sein

für URL: **pool.aseko.com**



Nur LAN Kabel verwenden

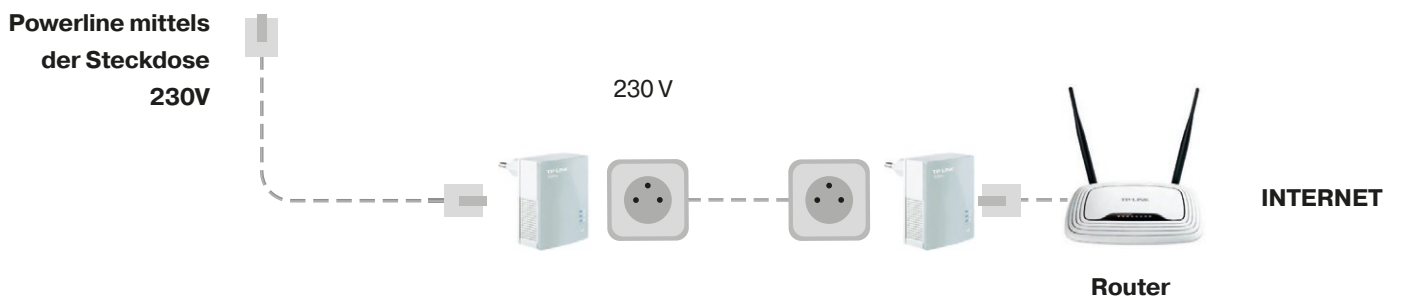
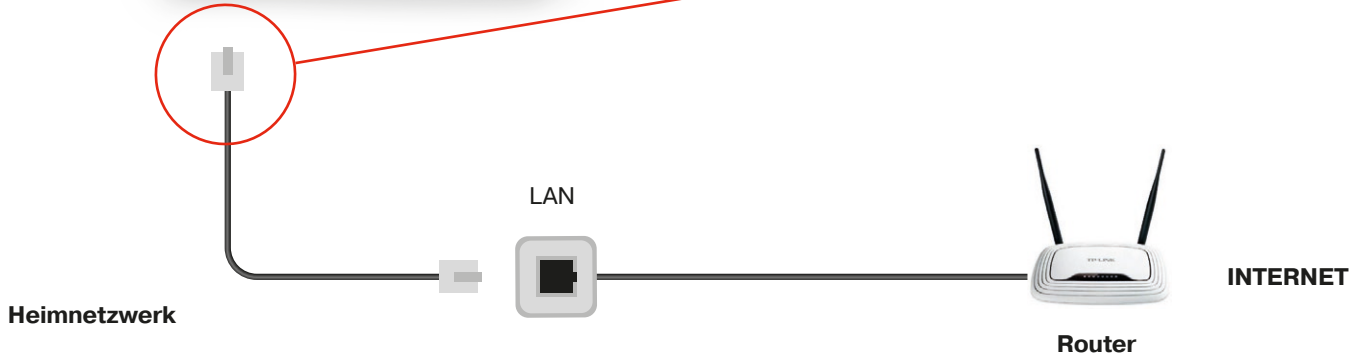

Aseko Web Services

Die ASIN AQUA kann über den integrierten LAN-Adapter mit dem Internet verbunden werden. Sie können die Daten Ihres Pools einfach überwachen: pool.aseko.com oder mithilfe der Pool Live App.

Aseko Pool Live App

iOS- und Android-Smartphone App, die Ihnen einen Überblick über Ihren Pool-Status gibt, wo immer Sie mit dem Internet verbunden sind. Die ASIN AQUA sendet automatisch eine Warnmeldung zu Ihrem Smartphone, wenn einer der ausgewählten Grenzwerte überschritten ist oder wenn ein Systemfehler auftritt. Sie können die Menge an Chemikalien in den Kanistern leicht kontrollieren und das Minimum überwachen, um rechtzeitig neue Chemikalien zu bestellen.

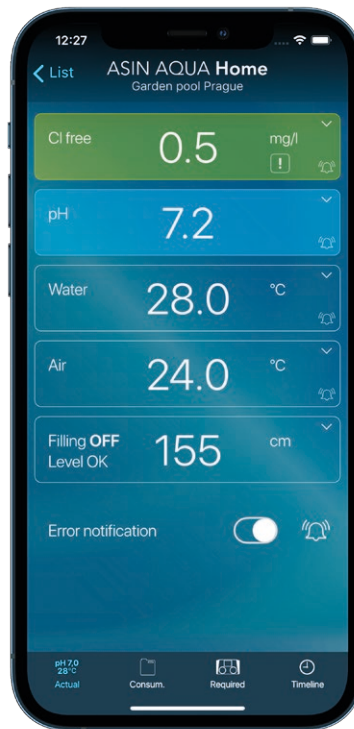
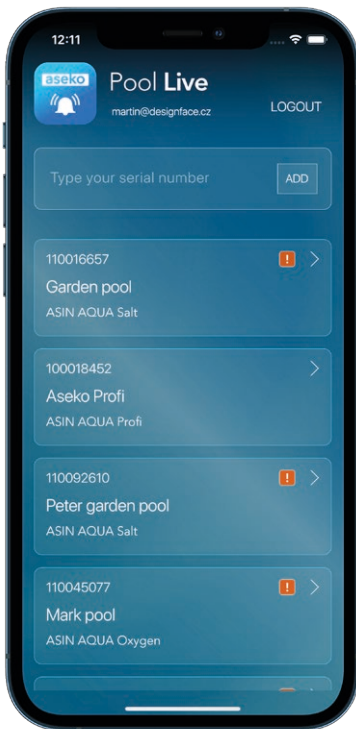

Pool LIVE
für iOS



Pool LIVE
für Android



<https://pool.aseko.com>

Die Website dient zur detaillierten Überwachung aller Funktionen der angeschlossenen ASIN AQUA - Geräte. Es zeigt den Verlauf der Wasserparameter in übersichtlichen Diagrammen an.

Pool Live überwacht die Änderungen aller von der Asin Aqua ausgeführten Aktionen in Echtzeit. Zeichnet Änderungen an den vom Bediener vorgenommenen ASIN AQUA - Einstellungen auf. Ermöglicht die Überwachung mehrerer Geräte.

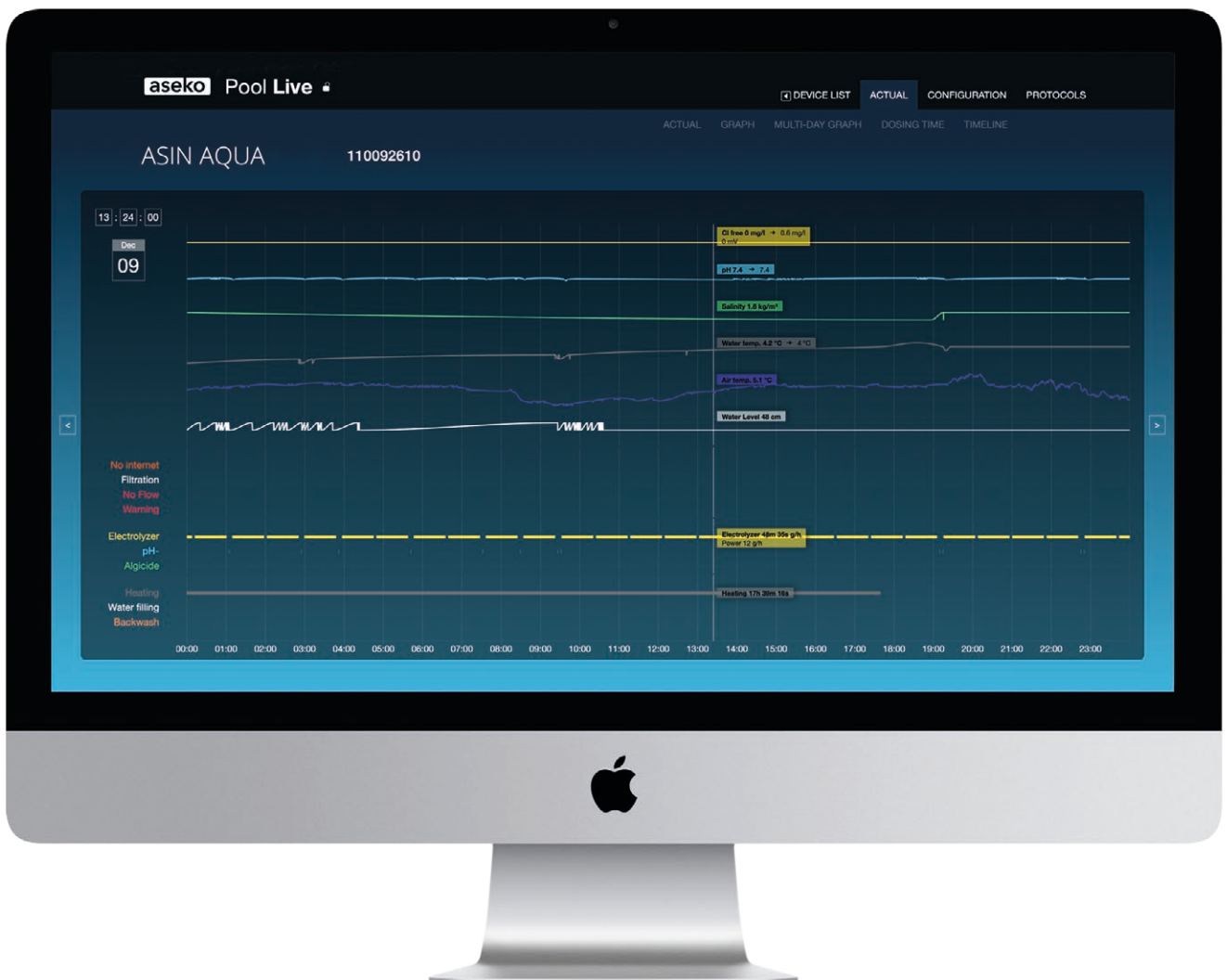

Externes Touchscreen-Display



Externes
Touchscreen-Display
#12048

Das externe Display zeigt

1. Poolwasserparameter:
Temperatur, pH-Wert, Redoxpotential oder Chlorkonzentration.
2. Parameter der Luft im Poolbereich:
relative Luftfeuchtigkeit und Temperatur.

Über das externe Display können die Sollwerte am ASIN AQUA-Gerät eingestellt und eine Sondenkalibrierung durchgeführt werden.

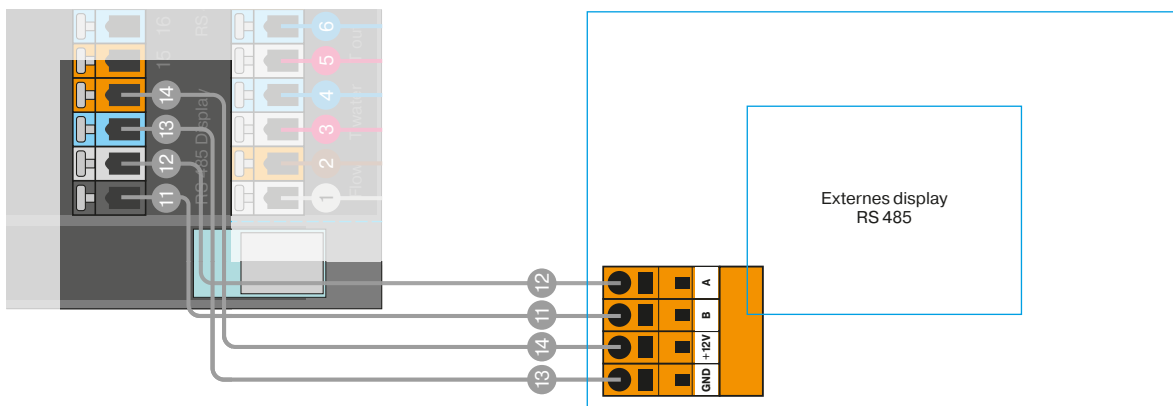

Verbesserung der Filtereffizienz



AFM® Aktiviertes Filtermaterial

AFM ist direkter Ersatz für Filtersand. Es verdoppelt die Effizienz des bestehenden Filtersystems. AFM® ist resistent gegen biologische Verschmutzung und Bildung eines sogenannten Biofilms.



Koagulationsmischer

ZPM® Zeta Potential Mixer Der ZPM verstärkt die Koagulations- und Ausflockungsreaktionen für die Umwandlung kleinerer gelöster Bestandteile (Trübung) in größere Partikel, die ausfiltrierbar sind.

ASEKO Pool und Spa Floc + c

Eine einzigartige Mischung aus Koagulationsmittel und Flockungsmittel, die die Effizienz des Filters erhöht.

Das Koagulationsmittel neutralisiert das Zeta-Potential dispergierter Verunreinigungen.

Das Flockungsmittel erzeugt Flocken, die vom Filter erfasst werden

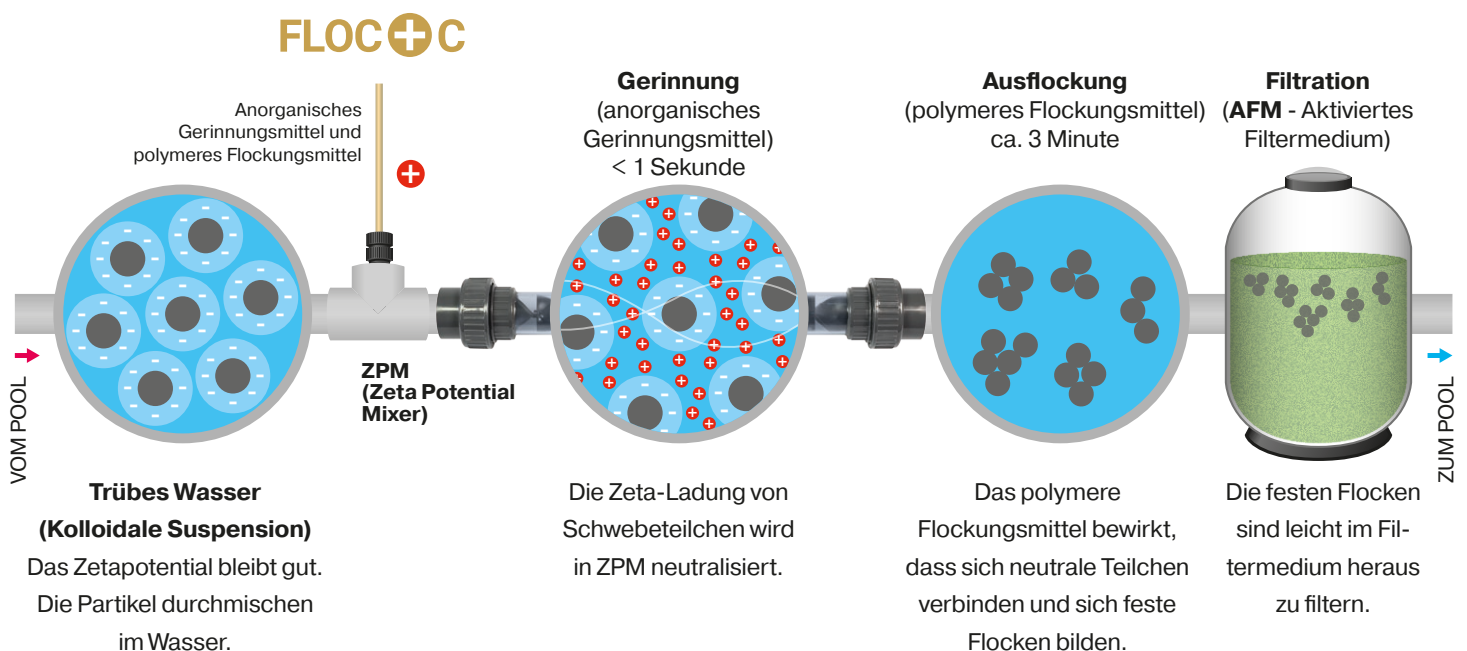



BEDIENUNGSANLEITUNG

ASIN AQUA **Home VS**

