

FONTOS BIZTONSÁGI SZABÁLYOK

Gondosan olvassa el, értse meg és kövesse az útmutatót, mielőtt üzembehelyezné és használná a terméket. Őrizze meg későbbi felhasználásra.

PureSpa™ Greywood Deluxe™ SB-HWF20

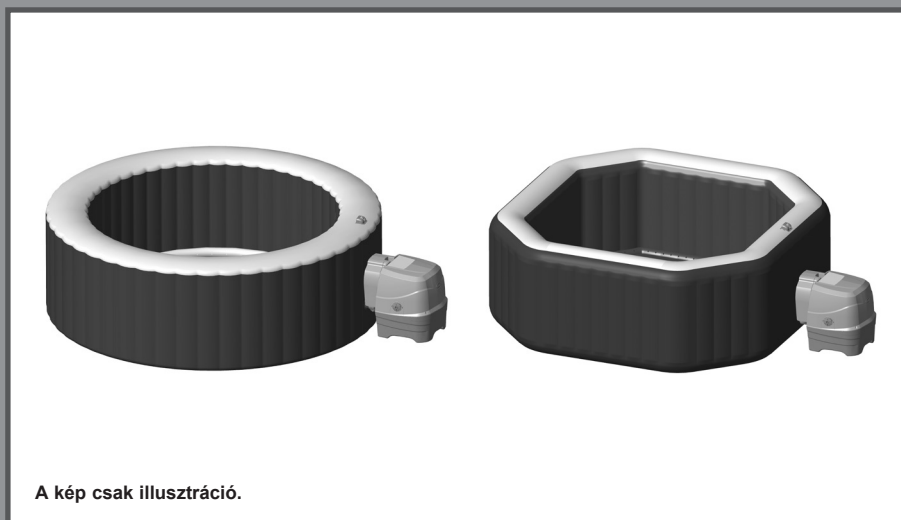

A kép csak illusztráció.

Ne felejtse el kipróbálni az Intex többi, kiváló termékét! A medencék, medencekellékek, otthoni játékok, felfújható matracok és hajók forgalmazóinknál vagy a weboldalunkon érhetők el.

A folyamatos termékfejlesztési irányelvek miatt az Intex fenntartja magának a jogot a termék specifikációinak, megjelenésének, illetve ebből következően a használati útmutató megváltoztatására.

INTEX®

©2020 Intex Marketing Ltd. - Intex Development Co. Ltd. - Intex Recreation Corp.
All rights reserved/Tous droits réservés/Todos los derechos reservados/Alle
Rechte vorbehalten. Printed in China/Imprimé en Chine/Impreso en China/
Gedruckt in China.

®™ Trademarks used in some countries of the world under license from/®™ Marques utilisées dans certains pays sous licence de/Marcas registradas utilizadas en algunos países del mundo bajo licencia de/Warenzeichen verwendet in einigen Ländern der Welt in Lizenz von/Intex Marketing Ltd. to/à/a/an Intex Development Co. Ltd., G.P.O Box 28829, Hong Kong & Intex Recreation Corp., P.O. Box 1440, Long Beach, CA 90801 • Distributed in the European Union by/Distribué dans l'Union Européenne par/Distribuido en la unión Europea por/Vertrieb in der Europäischen Union durch/Intex Trading B.V., Venneveld 9, 4705 RR Roosendaal – The Netherlands
www.intexcorp.com

HASZNÁLATI ÚTMUTATÓ

TARTALOMJEGYZÉK

| | |
|--|-------|
| Figyelemeztes..... | 3-6 |
| Alkatrészek..... | 7-8 |
| Üzembe helyezés..... | 9-14 |
| Üzemeltetés..... | 15-20 |
| A hővesztés és energiafogyasztás minimalizálására vonatkozó utasítás..... | 20 |
| LED Kódtáblázat..... | 21 |
| Karbantartás és vegyszerek..... | 22-26 |
| Tárolás..... | 26 |
| Hibaelhárítás..... | 27-30 |
| Szűrő szivattyú motor szétszerelése..... | 31 |
| Garancia..... | 32 |

FONTOS BIZTONSÁGI ELŐÍRÁSOK

A jelen elektromos eszköz üzembe helyezése és használata során mindig tartsa be az alapvető biztonsági intézkedéseket, beleértve az alábbiakat is:

OLVASSA EL ÉS KÖVESSE AZ UTASÍTÁSOKAT

⚠ VESZÉLY

- Fennáll a fulladás veszélye (Különösen 5 év alatti gyermekek esetén). Legyen elővigyázatos, hogy gyermekek engedély nélkül ne tudjanak hozzáférni a spa-hoz. Ezt úgy lehet elérni, hogy egy felügyelő felnőtt biztosítja a fő hozzáférést, vagy biztonsági védőeszközt telepít a spa-ra. A spa használata közben fellépő balesetek elkerülése érdekében a gyermekek mindig legyenek felnőtt felügyelete alatt.
- Fulladásveszély. Rendszeresen ellenőrizze a medence burkolatát. Figyeljen az esetleges szivárgásra, az idő előtti kopás és anyagfáradás nyomaira, illetve a sérülésekre. Soha ne használjon sérült burkolatot, mert az nem biztosítja a szükséges védelmet az ellen, hogy a gyermekek felügyelet nélkül hozzáférjenek a medencéhez.
- Sérülésveszély. A spa-ban lévő szívó tartozékok a szivattyú általi vízáramlás szabályozásához vannak méretezve. Amennyiben a szívó tartozékokat vagy a szivattyút ki kell cserélni, akkor győződjön meg arról, hogy az áramlási sebességnek megfelelőjenek. Soha ne működtesse a spa-t, ha a szívó tartozékok törtek vagy hiányoznak. Soha ne cserélje ki a szívó tartozékot az eredeti szívó tartozékon megjelölt áramlási sebességnél alacsonyabbhoz való szívó tartozékkal.
- Sérülésveszély. Azonnal cserélje ki a sérült kábelt. Ne vezesse a kábelt a föld alá. Ne használjon hosszabbítót.
- Áramütés veszélye. Ügyeljen arra, hogy semmilyen elektromos eszköz (pl.: lámpa, telefon, rádió, vagy televízió) ne kerüljön a medence 3.5 m-es (11.5 láb) körzetébe.
- Áramütés veszélye. Ne használja a medencét esőben, illetve mennydörgés vagy villámlás alatt.

⚠ FIGYELMEZTETÉS

- A medencét érintésvédelmi relén (FI-relé, ÁVK) keresztül kell áram alá helyezni. A relé maradékárama nem haladhatja meg a 30 mA értéket.
- A medence hordozható érintésvédelmi relével (PRCD) rendelkezik. A relé maradékárama nem haladhatja meg a 10 mA értéket. Ha 10 mA-nál nagyobb áramszivárgás észlelhető, a PRCD működésbe lép, és kikapcsolja a tápellátást. Ebben az esetben húzza ki a hálózati kábelt, és hagyja abba a termék használatát. Tanácsért és/vagy javításért forduljon a helyi szervizhez.
- A feszültség alatt álló részegységekhez - kivéve a 12 V-nál alacsonyabb feszültségű alkatrészeket - a medencében tartózkodóknak nem szabad hozzáférniük.
- Az elektromos bekötésnek meg kell felelnie a vonatkozó helyi szabványoknak.
- Az elektromos alkatrészeket tartalmazó részegységeket (kivéve a távirányítókat) rögzíteni kell, hogy azok ne essenek bele a medencébe.
- A sérülések elkerülése érdekében ne engedje gyermekeknek a termék használatát, kivéve, ha folyamatos felügyeletüket biztosítani tudja.
- Gyermekek nem használhatják a medencét vagy a merülőkádat felnőtt felügyelete nélkül.
- A fulladás elkerülése érdekében mindig tartsa a gyermekeket felügyelet alatt. Minden használat után helyezze fel és zárja le a burkolatot.
- Az esetleges sérülések elkerülése érdekében/betegség:
 - a) A medence vize nem haladhatja meg a 40°C-t (104°F). Egy egészséges felnőtt számára a 38°C (100°F) és 40°C (104°F) közötti vízhőmérséklet biztonságos. Gyermekek számára vagy 10 percet meghaladó használat esetén alacsonyabb hőmérséklet beállítása javasolt. Javasoljuk, hogy használat előtt kérje ki orvos tanácsát.
 - b) Mivel a túlzott vízhőmérséklet potenciálisan veszélyt jelent a magzatra nézve a terhesség első hónapjaiban, az állapotos vagy valószínűleg állapotos nők mérsékelt vízhőmérsékletet válasszanak használat közben, és kérjék ki orvos tanácsát.

▲ FIGYELMEZTETÉS

- c) A használó ellenőrizze a víz hőmérsékletét, mielőtt belép a spa-ba.
- d) Alkohol, drog és gyógyszer alkalmazása a medence használata előtt vagy annak során eszméletvesztést és fulladást okozhat.
- e) Bizonyos egészségügyi állapotban lévő személyek kérjék ki orvos tanácsát a spa használata előtt.
- f) Gyógyszeres kezelés alatt álló és/vagy egészségügyi problémával küzdő személyeknek szintén orvoshoz kell fordulni a termék használata előtt, mivel egyes gyógyszerek álmosságot okozhatnak, illetve befolyásolhatják a szívritmust, a vérnyomást és a vérkeringést.
- g) Ne tegye a fejét víz alá, és ne nyelje le a spa vizét.
- Fertőző betegséggel rendelkező emberek nem használhatják a medencét, vagy a forróvizet merülőkádat.
 - A sérülések elkerülése érdekében óvatosan lépjen be vagy ki a medencébe/-ből.
 - Várandós vagy feltehetően várandós nők kérjék kezelőorvosuk tanácsát a medence használata előtt.
 - A 38°C-nál magasabb hőmérsékletű víz ártalmas lehet az egészségre.
 - Ne használja a medencét vagy a forró vizet merülőkádat közvetlenül egy megerőltető testmozgás után.
 - A medence vagy a forró vizet merülőkád hosszan tartó használata ártalmas lehet az Ön egészségére.
 - Terhesség esetén egy hosszú ideig tartó, meleg vízben történő merülés káros lehet a magzat számára. A vízbe lépés előtt mérje meg a víz hőmérsékletét. Ne használja a medencét, ha a víz 38°C-nál (100°F) melegebb. Ne használja a medencét 10 percnél tovább.
 - A medence felmelegített vize alkohol, drog és gyógyszer hatása alatt eszméletvesztést okozhat.
 - Azonnal hagyja el a medencét, ha kényelmetlenül érzi magát, szédül, vagy álmos. A meleg víz hipertermiát és eszméletvesztést okozhat.
 - A hipertermia okai, tünetei és hatásai a következőképpen írhatóak le: Hipertermiáról akkor beszélünk, ha a testhőmérséklet több fokkal meghaladja a normális, 37°C-os (98.6°F) értéket. A hipertermia tünetei: a testhőmérséklet megemelkedése, szédülés, levertség, álmosság és ájulás. A hipertermia hatásai: elvesztett hőérzékelési képesség, a felhasználó nem ismeri fel a medence elhagyásának szükségességét; nem érzékeli a közelgő veszélyt; várandós nők esetében a magzat károsodik; az érintett személy fizikailag képtelen elhagyni a medencét; elveszíti az eszméletét, ami fulladáshoz vezethet.
 - Az alkohol, a drogok és a gyógyszerek használata jelentősen növelheti a meleg vizet merülőkádban és a forró vizet merülőkádban előforduló, halálos kimenetelű hipertermia kockázatát.
 - A vegyszereket mindig a vízhez adagolja, soha ne adjon vizet a vegyszerekhez. A víz vegyszerekhez történő hozzáadása erős gőzfejlődést, erős kémiai reakciót vagy veszélyes vegyszerpermet kialakulását eredményezheti.
 - Soha ne ugorjon a medencébe vagy más sekély vízbe.
 - Az össze- és szétszerelést csak felnőttek végezhetik.
 - Az eszközt 8 éves vagy annál idősebb gyermekek, valamint korlátozott testi, szellemi és érzékszervi képességekkel élő, illetve tapasztalatlan személyek csak felügyelet alatt, illetve csak akkor használhatják, ha megismerték a termék biztonságos üzemeltetésének módját, illetve megértették az azzal járó veszélyeket. A gyermekek nem játszhatnak a készülékkel. A tisztítást és a felhasználó által végezhető karbantartást felügyelet nélkül gyermekek nem végezhetik.
 - Az elektromos berendezés nem kerülhet a medence fölé amíg a termék használatban van.
 - A termék dugóját tartsa a medencétől több mint 4 m távolságra, illetve legalább 1.2 m magasságban.
 - Esős napokon, valamint tisztítás, karbantartás és a terméken végrehajtani kívánt bármilyen változtatás előtt, válassza le a terméket a hálózati áramforrásról.
 - Ne vezesse az elektromos kábelt a föld alá. A kábelt úgy helyezze el, hogy azt fűnyírók, sövénynyírók és egyéb eszközök ne rongálhassák meg.

▲ FIGYELMEZTETÉS

- Ha a kábel megsérül, a veszély elkerülése érdekében cseréltesse ki a gyártóval, a szervizzel, vagy egy megfelelően képzett szakemberrel. Javítás esetén csak az eredetivel megegyező alkatrészt használjon.
- **Mindig tartsa a csatlakozót szárazon. A nedves csatlakozó használata szigorúan tilos!**
- A SPA hálózati csatlakozóját közvetlenül egy fix elektromos hálózat földelt hálózati aljzatába kell csatlakoztatni.
- Az áramütés kockázatának csökkentése érdekében ne használjon hosszabbítót és tűz, időzítőt vagy átalakítót a termék áramforráshoz történő csatlakoztatásához. Használjon megfelelően elhelyezett hálózati aljzatot.
- Ne csatlakoztassa vagy ne válassza le a terméket a hálózati áramforrásra/-ról amíg Ön a vízben áll vagy mialatt a keze vizes.
- Ne hagyja a medencét hosszabb ideig üresen. Ne tegye ki a medencét közvetlen napfénynek.
- Szerelje szét a terméket, ha hosszabb ideig, pl. télen, nem használja, és tárolja beltéren.
- Ne hagyja, hogy a medencében található víz megfagyjon. Ne kapcsolja be a berendezést, ha a benne található víz megfagyott.
- Ne használja a terméket, ha az a szállítás során sérült, vagy nem működik megfelelően. További útmutatásért hívja az Intex ügyfélszolgálatát.
- Ne használja a medencét egyedül, és ezt ne engedje másoknak sem.
- Ne töltsön 40°C-nál (104°F) melegebb vizet közvetlenül a medencébe.
- A sérülések elkerülése érdekében tartsa távol a háziállatokat a medencétől.
- Ne tegyen fürdőolajat, vagy fürdősót a medence vizébe.
- A medencét egy olyan vízszintes és sima felületre kell elhelyezni, amely elbírja a megtöltött medence és négy felnőtt tömegét. Össztömeg: 1136 Kg (2500 lbs); 6 felnőtt: 1592 kg (3500 lbs).
- A túlcserduló és kifröccsenő víznek megfelelő elvezető rendszert kell biztosítani.
- Biztonsági okokból kizárólag a spa gyártója által mellékelte tartozékokat használja.
- Nem alkalmas nyilvános/kereskedelmi célú használatra és/vagy otthoni bérlésre.
- A telepítéshez, tisztításhoz és karbantartáshoz tartozó információkat kérjük, nézze meg a használati utasítás következő fejezetében.
- Soha ne helyezzen fémes tárgyakat a vezérlő alap süllyesztett csatornájának felületére.

A spa felállítása és használata előtt alaposan olvassa el, értse meg, és tartsa be a jelen használati útmutató minden utasítását. A terméken látható figyelmeztetések, utasítások és biztonsági irányelvek a vízi szórakozásra általánosan jellemzők, de nem tudnak lefedni minden kockázatot és veszélyt. Megfontoltság és helyes ítélőképesség szükséges mindenkor bármilyen vízi tevékenység folytatásához. Őrizze meg ezt az információt későbbi tájékozódás céljából.

Úszni nem tudók biztonsága

- Egy megfelelő ítélőképességi felnőttek mindenkor folyamatosan, aktívan és elővigyázatosan kell felügyelni a gyengén úszókat vagy úszni nem tudókat, különösen a spa-ban végzett gyakorlatok alatt (ne feledje, hogy az öt évesnél fiatalabb gyermekek vannak leginkább kitéve fulladásveszélynek).
- A spa-t minden használatkor egy kompetens felnőttnek kell felügyelnie.
- Amikor nem használják a spa-t, vagy nem felügyeli senki, akkor távolítsa el minden játékot a spa-ból és környezetéből, hogy azok ne csalogassák a gyermekeket a spa-hoz.

Biztonsági egységek

- A biztonsági burkolatot vagy a biztonsági védőeszközt használni kell, vagy minden ajtót és ablakot (ahol van) biztosítani kell, hogy illetéktelenek ne tudjanak hozzáférni a spa-hoz.

⚠ FIGYELMEZTETÉS

- A korlátok, spa takarók vagy hasonló biztonsági egységek hasznos segítségek, de nem helyettesítik a folyamatos és hozzáértő felnőtt felügyeletet.

Védőfelszerelés

- Tartson egy működő telefont és a vészhívó telefonszámok listáját a spa közelében.

A spa biztonságos használata

- Bátorítson minden használót, elsősorban a gyermekeket arra, hogy tanuljanak meg úszni.
- Tanulja meg az alapvető életmentést (kardiopulmonáris újraélesztést – CPR), és rendszeresen frissítse fel ezt a tudást. Ezzel vészhelyzet esetén életet menthet.
- Ismertesse a spa valamennyi használójával, beleértve a gyermekeket is, hogyan kell eljárni vészhelyzetben.
- Soha ne merüljön bármilyen sekély vízbe. Ez súlyos sérülést vagy halált okozhat.
- Soha ne használja a spa-t, ha alkoholt fogyasztott, vagy gyógyszer befolyása alatt áll, mert az befolyásolhatja a spa biztonságos használatát;
- Amennyiben spa takarót használ, teljesen távolítsa el a víz felületéről, mielőtt a spa-ba lép;
- Óvja a felhasználókat a vízzel kapcsolatos betegségektől, ehhez utasítsa őket arra, hogy tartsák tisztán és higiénikusan a spa-t. Nézze meg a víz kezelésére vonatkozó utasításokat a felhasználói kézikönyvben.
- Gyermekektől elzárva tárolja a vegyszereket.
- Helyezze fel a biztonsági jelzést a spa-ra, vagy a spa 2 m-es körzetén belül egy kiemelkedően látható helyre.

⚠ FIGYELMEZTETÉS

- A termék érintésvédelmi relével van felszerelve, ami a tápkábel végén található. Az érintésvédelmi relét minden használat előtt le kell tesztelni. NE használja a medencét, ha a relé nem működik megfelelően. Válassza le a tápkábelt a hálózatról, amíg a hibát fel nem tárták és ki nem javították. A hiba javításához hívjon szakképzett villanyszerelőt. Ne kerülje meg az érintésvédelmi relét. Az érintésvédelmi relé nem tartalmaz javítható alkatrészeket. A relé felnyitása a garancia elvesztését vonja maga után.

1. Csatlakoztassa az egységet földelt elektromos hálózati aljzathoz.
2. Nyomja meg a **RESET** (Újraindítás) gombot a relén.
3. Kapcsolja be a medence elektromos berendezését.
4. Nyomja meg a **TEST** (Teszt) gombot a relén. A relé visszajelzőjének és az elektromos berendezésnek ekkor ki kell kapcsolnia. Ha ez nem történik meg, az érintésvédelmi relé hibás. Ebben az esetben ne használja a medencét. A hiba javításához hívjon szakképzett villanyszerelőt.
5. Nyomja meg a **RESET** (Újraindítás) gombot a relén. A relé visszajelzőjének be kell kapcsolnia. Ha a visszajelző nem kapcsol be, az érintésvédelmi relé hibás. Ebben az esetben ne használja a medencét. A hiba javításához azonnal hívjon szakképzett villanyszerelőt.

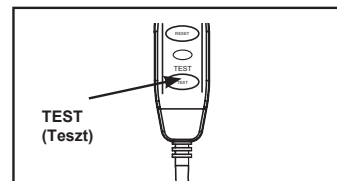
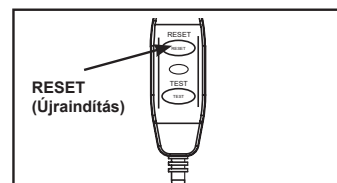

⚠ FIGYELEM

- A hőkapcsoló gondatlan visszaállításából adódó veszélyek elkerülése érdekében ne táplálja a készüléket külső kapcsolószerkezeten keresztül, pl. Időzítőkapcsoló, és ne kösse olyan áramkörre, amelyet a készülék rendszeresen fel- és lekapcsol.
- A víz vegyi összetételét tartsa a gyártó által meghatározott szinten.

ALKATRÉSZEK

A termék összeállítása előtt szánjon néhány percet a tartalom átnézésére és az alkatrészek megismerésére.

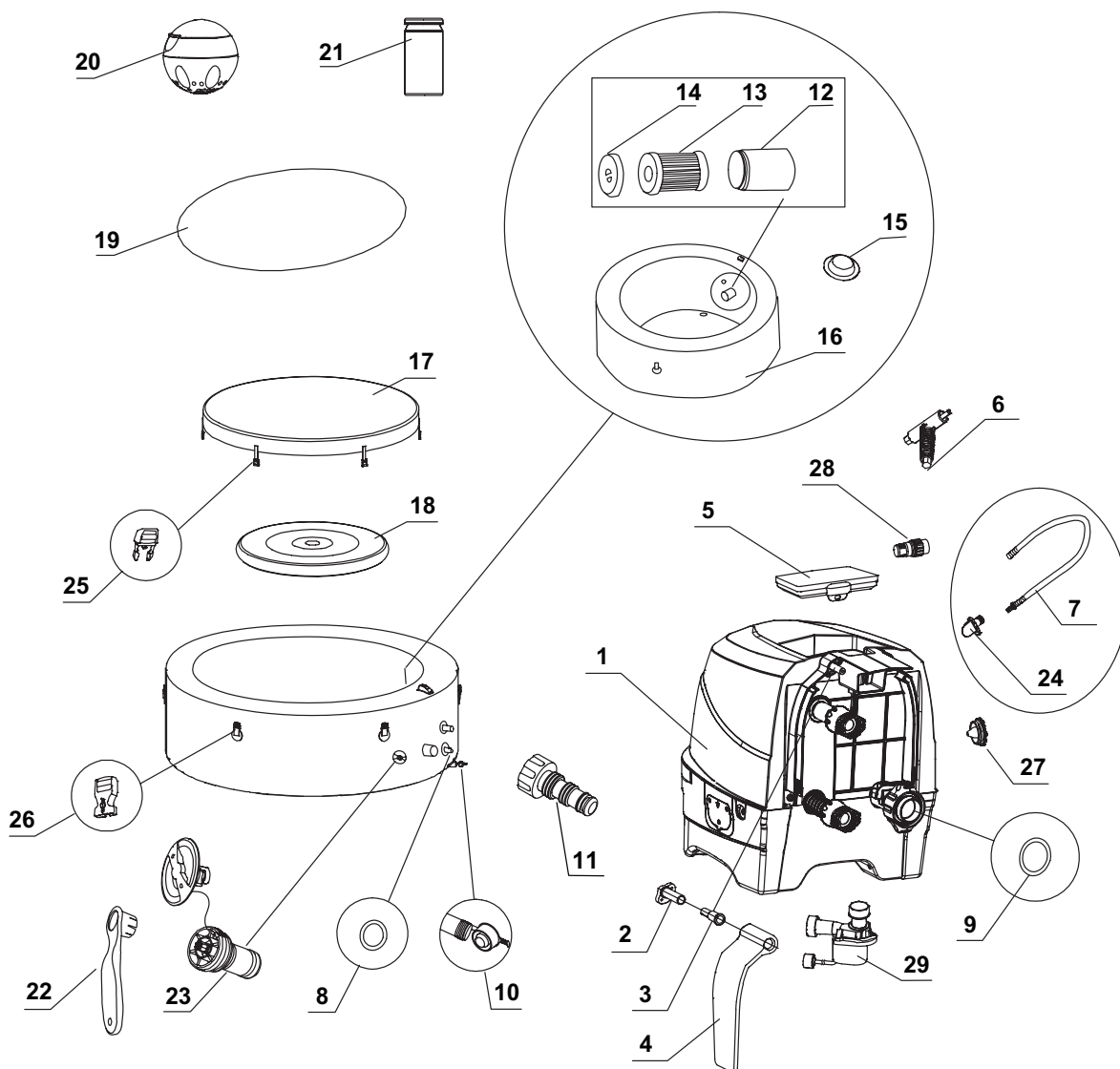

MEGJEGYZÉS: A rajz csak illusztráció. A valós termék ettől eltérhet. A rajz nem méretarányos.

ALKATRÉSZEK (folytatás)

A termék összeállítása előtt szánjon néhány percet a tartalom átnézésére és az alkatrészek megismerésére.

| REF. SZ. | LEÍRÁS | KÖR | | | NYOLCSZÖG | | |
|----------|--|--------|--------------------|-----------|-----------|--------------------|-----------|
| | | MENNY. | CSEREALKATRÉSZ SZ. | | MENNY. | CSEREALKATRÉSZ SZ. | |
| | | | 4 FELNŐTT | 6 FELNŐTT | | 4 FELNŐTT | 6 FELNŐTT |
| 1 | VEZÉRLŐ ALAPJA | 1 | 13032 | 13032 | 1 | 13032 | 13032 |
| 2 | OLDALSÓ BURKOLAT CSUKLÓPÁNT ALAP | 2 | 12771D | 12771D | 2 | 12771D | 12771D |
| 3 | OLDALSÓ BURKOLAT CSUKLÓPÁNT RÖGZÍTŐ | 2 | 12772D | 12772D | 2 | 12772D | 12772D |
| 4 | VEZÉRLŐ ALAP OLDALSÓ BURKOLAT | 2 | 12770D | 12770D | 2 | 12770D | 12770D |
| 5 | VEZÉRLŐPULT | 1 | 13035 | 13035 | 1 | 13035 | 13035 |
| 6 | VEZÉRLŐPULT CSAVARKULCSA | 1 | 11053 | 11053 | 1 | 11053 | 11053 |
| 7 | MEDENCE/BURKOLAT TÖMLŐJE | 1 | 11830 | 11830 | 1 | 11830 | 11830 |
| 8 | MEDENCE BEMENETI/KIMENETI SZELEPÉNEK O-GYŰRŰJE | 2 | 11699 | 11699 | 2 | 11699 | 11699 |
| 9 | MEDENCE LÉGBEMENETI SZELEPÉNEK O-GYŰRŰJE | 1 | 11687 | 11687 | 1 | 11687 | 11687 |
| 10 | MEDENCE LEENGEDŐSZELEPÉNEK DUGÓJA | 1 | 11995 | 11995 | 1 | 11995 | 11995 |
| 11 | MEDENCE LEENGEDŐSZELEPÉNEK ADAPTERE | 1 | 13036 | 13036 | 1 | 13036 | 13036 |
| 12 | SZŰRŐBETÉT HÁZ | 1 | 11798 | 11798 | 1 | 11798 | 11798 |
| 13 | SZŰRŐBETÉT | 2 | 11692 | 11692 | 2 | 11692 | 11692 |
| 14 | SZŰRŐBETÉT HÁZ FEDELE | 1 | 11797 | 11797 | 1 | 11797 | 11797 |
| 15 | BEMENETI/KIMENETI DUGASZ | 3 | 11739 | 11739 | 3 | 11739 | 11739 |
| 16 | MEDENCE | 1 | 10068 | 12842 | 1 | 11880W | 12302W |
| 17 | MEDENCE BURKOLATA | 1 | 11841W | 12107W | 1 | 11878W | 12303W |
| 18 | BURKOLAT FELFÚJHATÓ KAMRÁJA (ELŐRE TELEPÍTVE) | 1 | 11689 | 12108 | 1 | 11884 | 12114 |
| 19 | ALÁTÉT | 1 | 11717 | 12109 | 1 | 11933 | 12110 |
| 20 | VEGYSZERADAGOLÓ | 1 | 12735 | 12735 | 1 | 12735 | 12735 |
| 21 | TESZTCSÍKOK | 1 | 11855 | 11855 | 1 | 11855 | 11855 |
| 22 | KULCS | 1 | 11742 | 11742 | 1 | 11742 | 11742 |
| 23 | LÉGNYOMÁS KIENGEDŐ SZELEP MAG | 1 | 12589D | 12589D | 1 | 12589D | 12589D |
| 24 | TÖMLŐ ADAPTER (ELŐRE FELSZERELVE #7-TEL) | 1 | 12773 | 12773 | 1 | 12773 | 12773 |
| 25 | CSAT - APA | 6 | 11994 | 11994 | 8 | 11994 | 11994 |
| 26 | CSAT - ANYA | 6 | 11993 | 11993 | 8 | 11993 | 11993 |
| 27 | LEERESZTŐ KIMENET KUPAKJA | 1 | 12775D | 12775D | 1 | 12775D | 12775D |
| 28 | LEERESZTŐ TÖMLŐ ADAPTERE | 1 | 12774 | 12774 | 1 | 12774 | 12774 |
| 29 | SZŰRŐMOTOR | 1 | 12778 | 12778 | 1 | 12778 | 12778 |

Alkatrészrendeléskor adja meg a típus- és alkatrészszámot.

TERMÉKSPECIFIKÁCIÓK

| | | |
|------------------------------------|--|--|
| Feszültség/frekvencia/fázis | 220 - 240 V / 50 Hz / 1 PH | |
| Férőhelyek száma: | 4 felnőtt | 6 felnőtt |
| Vízkapacitás: | 210 gal (795 L) | 290 gal (1098 L) |
| Belső/külső átmérő: | Kör: 57/77 in (145/196 cm) Nyolcszög: 59/79 in (150/201 cm) | Kör: 65/85 in (165/216 cm) Nyolcszög: 66/86 in (168/218 cm) |
| Magasság: | 28 in (71 cm) | |
| Buborékfűvóka: | 800 Watts | |
| Szűrőszivattyú átfolyási aránya: | 460 gal/hr (1,741 L/hr) | |
| Fűtőegység teljesítménye: | 2,200 Watts | |
| Hőmérsékleti tartomány: | 10°C – 40°C (50°F – 104°F) | |
| Hőmérséklet növelésének sebessége: | 1.5-2.5°C/hr (3°F – 4.5°F/hr) | 1-2°C/hr (2°F – 3.5°F/hr) |
| Buborékfűvókák száma: | 140 | 170 |
| Medence ajánlott üzemi légnyomása: | 0.083 bar (1.2 psi) | |

RF frekvencia sáv: 2408~2476MHz

Távírányító áramellátása: 10dBm

Wifi frekvencia sáv: 2412~2484MHz

Maximális adóteljesítmény: 100mW

A rádiófrekvenciás sugárzásnak való kitettségére vonatkozó információk:

Ez a berendezés megfelel a nem ellenőrzött környezetre vonatkozó sugárzási határértékeknek. A berendezést a radiátor és a teste között legalább 20 cm-es (7.9") távolságban kell felszerelni és üzemeltetni. A távírányítót nem szabad más antennával vagy távírányítóval együtt használni.

Felfújható, hordozható, vezetékkel csatlakoztatott spa szivattyúval, fűtőtesttel, ventilátorral, beépített kemény víz kezelővel és vezérlőpanellel.

MEGJEGYZÉS: A spa felszerelés teljes földelő rendszerrel rendelkezik, amely a spa vizével is érintkezik. Előfordulhat, hogy egy személy statikus energiát hoz létre, amely kisül, amikor a vízhez ér. Ettől függetlenül, ha áramütést érez, vizsgáltsa át egy szakképzett villanyszerelővel a spa használata előtt. Húzza ki a spa-t, amíg az okot meg nem határozzák, és a javítást be nem fejezik.

Az Intex Development Company Limited vállalat ezennel kijelenti, hogy ez az SB-HWF20 megfelel az 2014/53/EU irányelv alapvető követelményeinek és más megfelelő előírásainak.

⚠ FIGYELEM

Tűzveszély: A termék használatához minimum 13 AMPER áramerősségre van szüksége. A háztartások többségében az áram erőssége 13-16 AMPER. Ha a termék lekapcsolja a biztosítékot, győződjön meg arról, hogy a lekapcsolt áramkör nem kap-e nagy terhelést egy másik eszköztől. Ne használjon hosszabbítót. Használat előtt tekerje le a tápkábelt. Soha ne helyezze a csatlakozódugót éghető anyagokra.

TELEPÍTÉS

Üzemi terület és szükséges előkészületek

- A medence bel- és kültéri használatra egyaránt alkalmas. Kizárólag háztartási használatra.
- Győződjön meg arról, hogy a spa alatt és körül lévő terület vízálló, sík, sima, és nem található rajta éles tárgyak.
- Biztosítson egy megfelelően elhelyezett, földelt, IPX4 vagy annál magasabb védelemmel ellátott hálózati aljzatot a spa áramellátásához, valamint könnyű hozzáférést a kábelen található érintésvédelmi relé rendszeres teszteléséhez.
- Győződjön meg arról, hogy elég hely van a medence körül ahhoz, hogy karbantartáskor és javításkor hozzáférjen a berendezésekhez.
- A választott területen lehetővé kell tenni a víz egyszerű leengedését ha a medencét hosszú távon üzemben kívüli helyezi. Ellenőrizze a spa víz ártalmatlanítására vonatkozó helyi és nemzeti szabályokat.
- A zavaró hanghatás csökkentése érdekében a spa-t ne függőleges falak közvetlen közelébe helyezze.
- A terület legyen friss víz ellátás közelében a helyi szabályoknak megfelelően, és a tömlő paramétereit a használati útmutatóban megadott spa víz összetétel és egyensúly alapján kell kiválasztani a spa első használata előtt.
- Ellenőrizze a spa beltéri és/vagy kültéri felállításával kapcsolatos helyi törvényeket és szabályokat.

MEGJEGYZÉS: A medence vízzel való feltöltése és beállítása előtt ellenőrizze, hogy a medence helye a WiFi router lefedettségű területén belül van-e. A területnek fém falaktól/hálótól és egyéb olyan tárgyaktól mentesnek kell lennie, amelyek zavarhatják vagy csökkenthetik a WiFi jelet.

TELEPÍTÉS (folytatás)

További követelmények beltéri telepítéshez

- Győződjön meg arról, hogy a padló elbírja a megtöltött medence és négy felnőtt tömegét. Ehhez kérje képzett szakember vagy szerkezetépítő mérnök segítségét.
- Győződjön meg arról, hogy a padló vízálló és nem csúszik. Ne helyezze a medencét szőnyegre vagy olyan anyagra, amelyben a nedvesség és a kondenzáció hatására kár keletkezhet.
- Ne telepítse a medencét felsőbb emeleten lakótér fölé, mert fennáll a fal be- és átázásának veszélye.
- A páratartalom a beltéri medencehasználat természetes mellékhatása. A helyiségnek jól szellőztethetőnek kell lennie, hogy a nedvesség távozhasson. A túlzott pára és nedvesség elkerülése érdekében telepítsen a helyiségbe szellőztetőrendszert.

További követelmények kültéri telepítéshez

- A medencének meg kell felelnie a helyi előírásoknak, amelyek közé tartozhat a gyermekek távoltartására szolgáló elkerítés, illetve egyéb biztonsági eszközök felszerelése. További tájékoztatásért forduljon a helyi önkormányzati iroda illetékes osztályához.
- Győződjön meg arról, hogy a vízszintes, sima felület elbírja a megtöltött medence tömegét.
- Ne helyezze a medencét fűre vagy földre, mert ezeken több szennyeződés juthat a medencébe, ami megrongálhatja annak padlóját.
- **Ne tegye ki a medencét hosszabb ideig közvetlen napfénynek. Védje naptól árnyékolóval, sátorral, napellenzővel vagy pavilonnal.**
- A medencét lehet kültéren telepíteni és üzemeltetni, ha a hőmérséklet nem csökken 4°C (39°F) alá, amennyiben a medencében levő víz melegebb 4°C-nál (39°F), illetve ha a keringetőrendszerben, a szivattyúban és a vezetékekben található víz nincs megfagyva. Az alulról bekövetkező hővesztés megállítás érdekében helyezzen szigetelőanyagot a medence alá. Ne használja a spa-t, ha a környezeti vagy a víz hőmérséklete 4°C (39°F) vagy ennél alacsonyabb.

A telepítést legalább 2 fő segítségével végezze.

1. Vigye a készletet a kiválasztott területre. Ne húzza a medencét a földön, mert ez sérüléshez és szivárgáshoz vezethet.
A kartont óvatosan bontsa fel, mivel ebben a később tárolhatja is a medencét, amikor azt hosszabb ideig nem használja.
2. Helyezze az összes alkatrészt a földre és ellenőrizze, hogy mindegyik megvan-e. Hiányzó vagy sérült alkatrészek esetén hívja a mellékelt "Jóváhagyott márkaszervizek" listában felsorolt Intex márkaszervizt.

A Spa vezérlőpanelének töltése és telepítése

1. Győződjön meg arról, hogy a vezérlőpanel (5) hátulja és a vezérlő alap süllyesztett csatornájának felülete tiszta és száraz-e.
2. Ellenőrizze, hogy a vezérlőegység csatlakoztatva van-e, és az RCD-t tesztelték-e. Helyezze a vezérlőpanelt (5) a vezérlő alap süllyesztett csatornájára a beépített akkumulátor töltéséhez (lásd: 1. ábra). További részletekért lásd a „Spa vezérlőpanel” működtetése fejezetet.
3. A vezérlőpanel akkumulátorának teljes feltöltése körülbelül 3 óráig tart. Miután a vezérlőpanel akkumulátora teljesen feltöltődött, a vezérlőpanelt a spa kád falának tetejére teheti (lásd: 2.1. ábra). A vezérlőpanel kivételéhez a spa kádból emelje fel a reteszt, miközben lehúzza a vezérlőpanelt a tartó állványtól (lásd: 2.2. ábra).

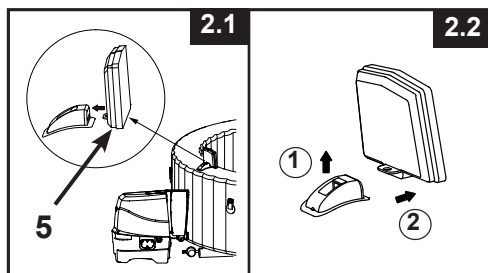
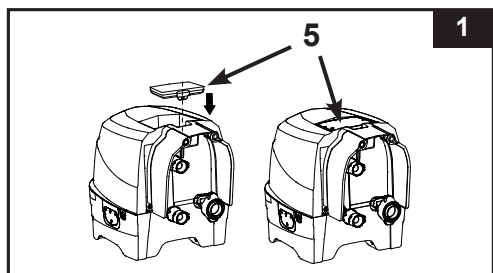

TELEPÍTÉS (folytatás)

Opcionális potenciálkiegyenlítő rendszer

A helyi építési szabályoktól és rendeletektől függően, képzett villanszerelővel csatlakoztassa a spa potenciálkiegyenlítő terminált a konduktorral (vezetékekkel), amelynek névleges keresztmetszete 2,5 mm² 6 mm² között van a háztartási potenciálkiegyenlítő terminálhoz. (A vezeték nem tartozék.)

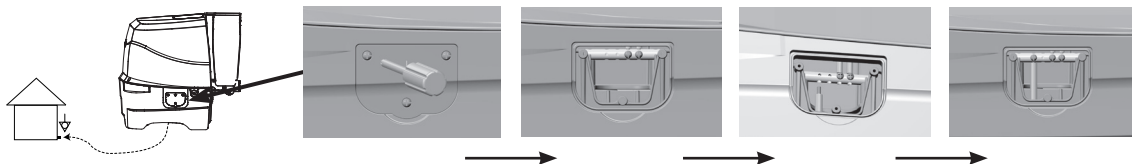

Felfújás

A medence falának felfújása

1. Terítse az alátétet (19) a megtisztított területre. Terítse le a medencét az alátételre úgy, hogy a leengedő szelep a megfelelő leengedési terület felé nézzen.

Megjegyzés: Az alátétet buborékokkal lefelé arra a területre terítse, ahova a medencét szeretné felállítani.

2. Hajtsa fel a vezérlőegység oldalsó burkolatát (4), hogy láthatóvá váljon a légfúvó felfújó kimenete. Húzza ki a reteszt a fedél kinyitásához, helyezze be a tömlőadaptert (24) a tömlővel tömlőadaptert, és rögzítse a reteszt a tömlőadapterhez, hogy a helyére rögzítse (lásd: 3. ábra).

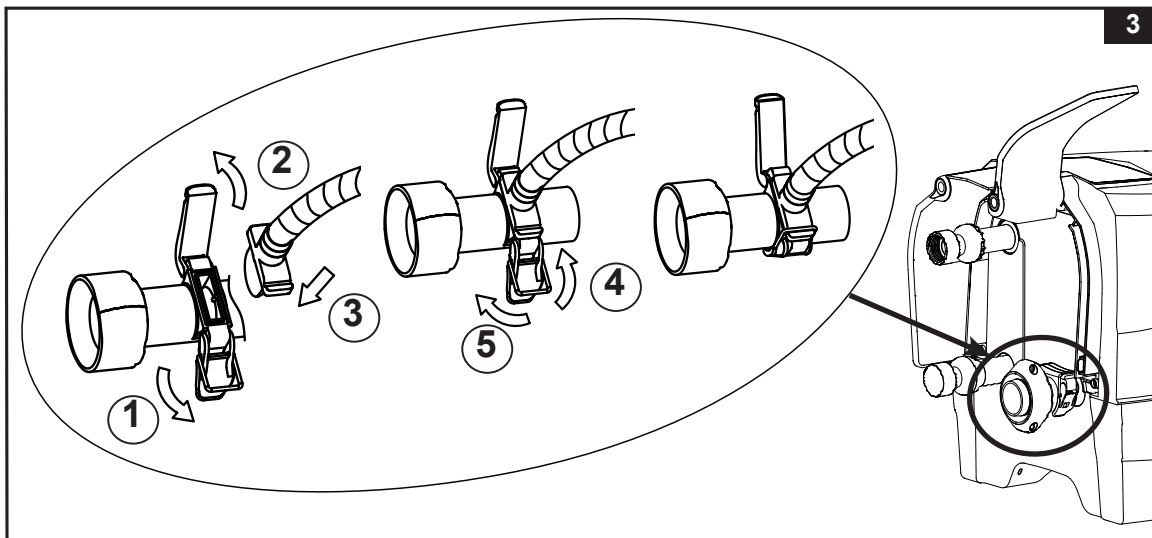

3. Csavarja le a légtelenítő szelep sapkáját a spa kádrol, hogy láthatóvá váljon a pecek felfelé mutató felfújáshoz. Csatlakoztassa a tömlő (7) másik végét a szelephez, majd fordítsa jobbra a rögzítéshez (lásd: 4. ábra).

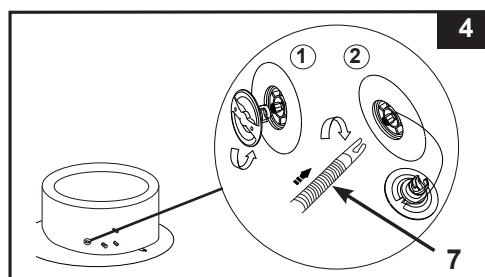

TELEPÍTÉS (folytatás)

4. Nyomja meg a(z)  gombot a vezérlőpanel gombjainak bekapcsolásához.

Nyomja a(z)  gombot 8-10 percig a spa kád falának felfűtéséhez, amíg nem túl kemény tapintású nem lesz (lásd: 5. és 6. ábra).

FONTOS: Ne fűjja túl. Ne használjon magasnyomású kompresszort a felfűtéshez.

5. Nyomja meg ismét a  gombot a leállításhoz.

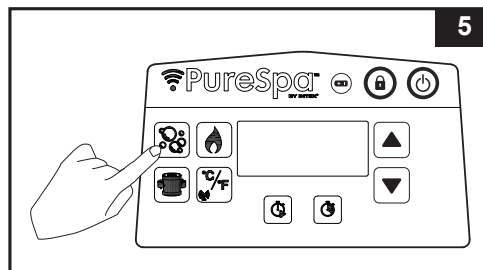

5

FONTOS: A légfűvő motorjának károsodásának elkerülése érdekében a felfűtés alatt soha ne blokkolja a légfűvő kimeneti nyílását.

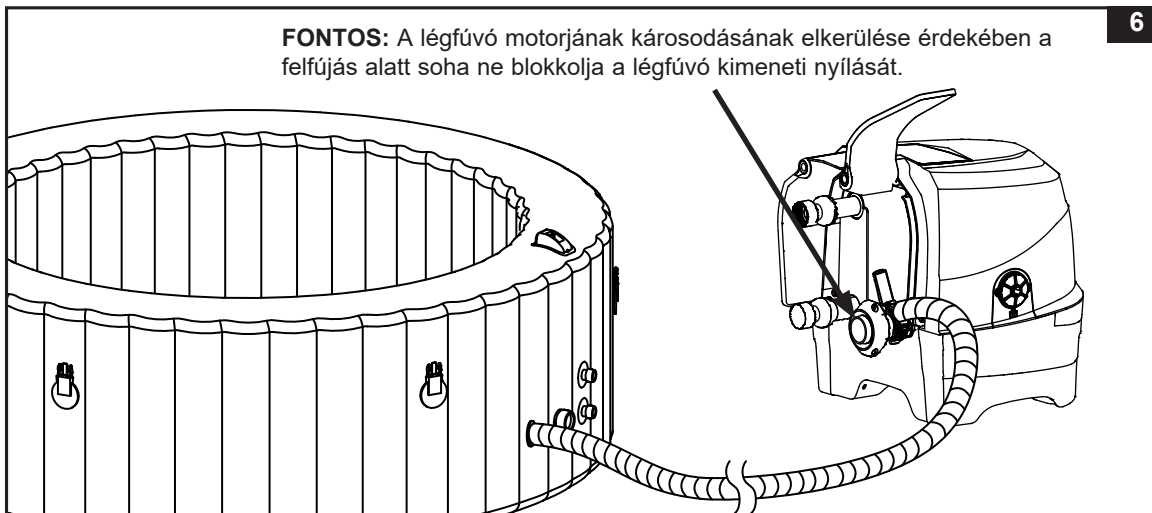

6

6. Helyezze vissza a szelep védőkupakját. A kupak menettel rögzül. Soha ne húzza meg túl erősen, mivel ez a szelep leválásához eredményezheti. Karbantartáshoz lásd a "Medence szelepének rögzítése" szakaszt.

MEGJEGYZÉS: Ha ki kell cserélni a spa kád légnyomás kiengedő szelep magját (23) elhasználódás vagy kopás miatt, akkor használja a mellékelt csavarkulcsot (22), hogy kicsavarozza a magot a szelep alapból. Insert the replacement core and tighten with the wrench. Ellenőrizze, hogy a mag megfelelően meg van-e húzva (lásd: 7. ábra).

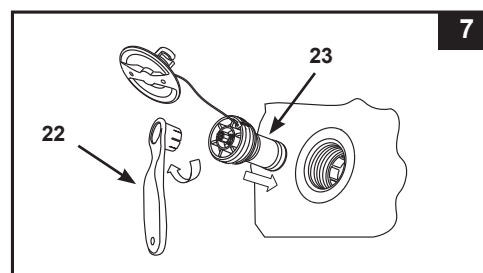

7

Burkolat légkamrájának felfűtése

1. Oyissa ki a szelepet, majd csatlakoztassa a tömlőt (7). Nyomja meg a  gombot a felfűtéshez addig, amíg a medence el nem nyeri az alakját. Ne fűjja túl keményre (lásd: 8. ábra).
2. Válassza le a tömlőt (7) a szelepről, illetve a légfűvő kimenetéről.
3. Helyezze vissza a vezérlőpult alapjának védőkupakját, majd benyomva zárja be a szelepet.

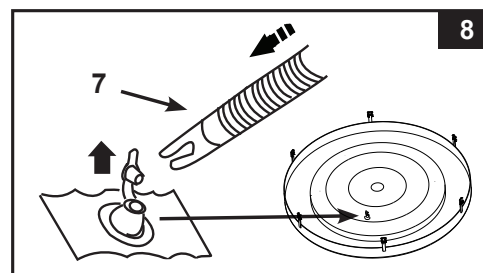

8

MEGJEGYZÉS: Ha további levegő hozzáadása szükséges a telepítés után, kövesse a "A medence falának felfűtése" és a "Burkolat légkamrájának felfűtése" szakaszok lépéseit. A légkamra már előre telepítve van a burkolaton belül. Ha újra telepíteni kell, helyezze a légkamrát a burkolat peremén belülre és csak ezután fűjja fel.

TELEPÍTÉS (folytatás)

LEERESZTÉS

Medence:

1. Csavarja le a védőkupakot, hogy hozzáférjen a szeleplephez, majd nyomja be a szelepet, és fordítsa 90 fokkal jobbra, ezzel rögzítve azt az alsó állásban (lásd: 9. ábra).
2. Amikor végzett a leeresztéssel, nyomja be a szelepet és fordítsa 90 fokkal balra, hogy a felső állásba kerüljön.
3. Helyezze vissza a védőkupakot.
Megjegyzés: A spa kád tároláshoz való leengedését lásd a „TÁROLÁS” fejezetben.

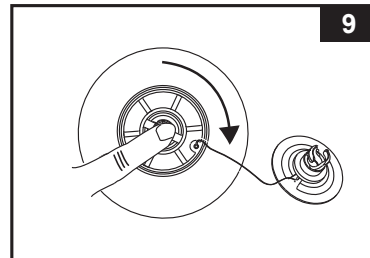

Burkolat légkamrája:

1. Húzza ki a szelepet és nyomja össze az alját addig, amíg a levegő nem távozik.
2. Zárja be és nyomja vissza a szelepet.

⚠ FONTOS

A spa kád felfújó/leeresztő szelep „légnomás kiengedő szelep” funkciót tartalmaz, amely automatikusan kiengedi a felesleges levegőt, ha a spa kád belső nyomása 1,5–2,5 psi (0,103–0,172 bar) között van.

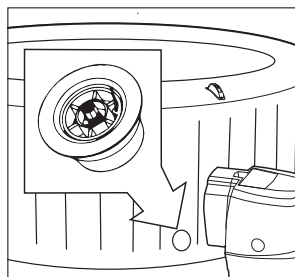

Légnomás kiengedő szelep.

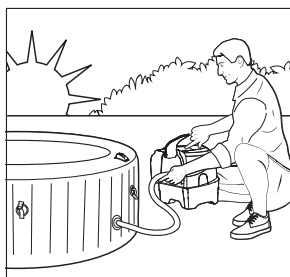

A spa felfújása reggel.

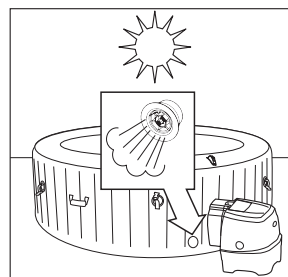

A levegő kitágul a nap közbeni melegben. A légnomás kiengedő szelep kiengedi a felesleges levegőt.



Az esti hidegebb hőmérsékleten a spa kevésbé felfújtnak tűnik.

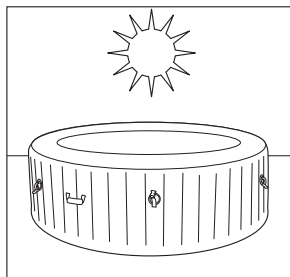

A levegő kitágul a nap közbeni melegben, és a megfelelő légnomás helyreáll.

TELEPÍTÉS (folytatás)

Medence vezérlőpultjának telepítése

1. Csatlakoztassa a vezérlőpultot a medencéhez (lásd: 10. ábra). Kézzel húzza meg a csatlakozásokat. A meghúzáshoz ne használjon szerszámokat.

MEGJEGYZÉS: Soha ne csatlakoztasson olyan tartozékot, amely nincs a spa kád vagy a vezérlőegység készlethez mellékelve, mivel azzal a garancia érvényét veszíti.

2. Helyezze vissza a vezérlő alap oldalsó burkolatait (4) (lásd: 11. ábra).

FIGYELEM: Ne üljön és ne támaszkodjon a medence vezérlőpultjára, valamint ne takarja be és ne helyezzen tárgyakat.

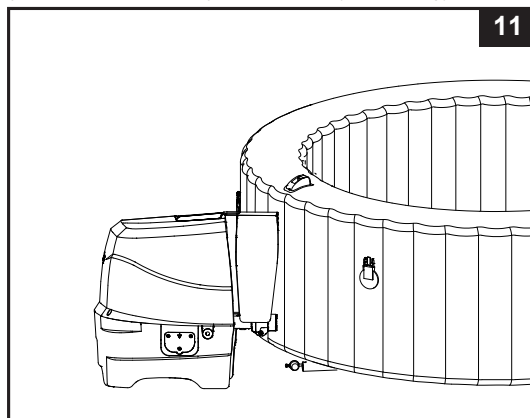
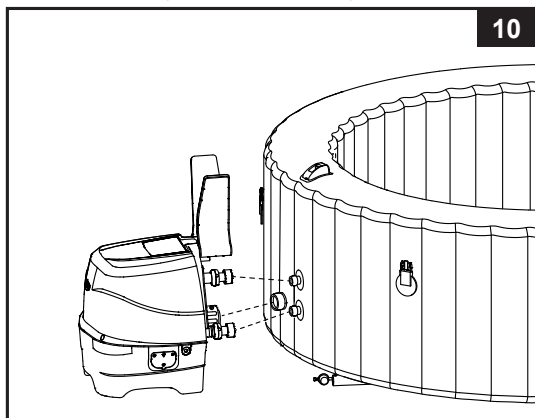

3. Csatlakoztassa a szűrőt a házával együtt a medence belső oldalán található alsó kivezetésre (Alsó pozíció) (lásd: 12. ábra).



A szűrőszivattyú szerelvényeinek felhelyezése előtt fújja fel a medencét.

4. A víz betöltése előtt győződjön meg arról, hogy az alsó leengedőszelep zárva van mind a belső, mind a külső oldalán.
5. Töltse meg a medencét csapvízzel úgy, hogy a víz szintje a medence belső falán található MIN és MAX jelölés közé érjen. Ne töltse túl a medencét. Soha ne mozgassa a medencét akkor, ha víz van benne, vagy ha a vezérlőpulthoz van csatlakoztatva, mert a vezérlőpult alapja sérülhet.

FIGYELEM: Ne töltsön 40°C-nál (104°F) melegebb vizet közvetlenül a medencébe. Javasoljuk, hogy a medencét langyos vízzel töltsen fel, így az gyorsabban melegszik fel és ezáltal Ön energiát takarít meg.

6. Helyezze fel a medence burkolatát a (burkolatban előre telepített) légkamrával együtt a medencére, és győződjön meg a mellékelt kulccsal arról, hogy a csatok a hevederek meghúzását követően szorosan rögzültek.

FONTOS: Rendszeresen ellenőrizze a medence burkolatát. Figyeljen az esetleges szivárgásra, az idő előtti kopás és anyagfáradás nyomaira, illetve a sérülésekre. Soha ne használjon sérült burkolatot.

7. Ellenőrizze, hogy a spa alap csatlakoztatva van-e egy megfelelően elhelyezett és megfelelő méretű elektromos aljzathoz, majd nyomja meg a(z)  gombot a gombot a  gombot a vezérlőpanelen a fűtőtest aktiválásához, lásd a „Spa vezérlőpanel” működtetése fejezetet.

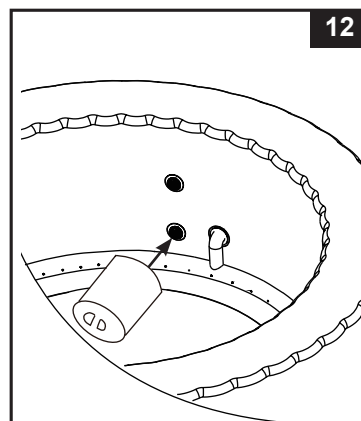

Spa burkolat

A burkolaton lévő csatokban zár található. Két kulcs van a műanyag tasakban az útmutatóval és más tartozékokkal mellékelve. Minden kapocs „rögzítve” és „kioldva” szimbólumokkal van megjelölve a könnyű működtetés érdekében: dugja a kulcsot a kapcsón lévő nyílásba, és fordítsa el a megfelelő pozícióba a rögzítéshez vagy kioldáshoz.

A jogosulatlan használat megakadályozása érdekében mindig tegye fel és zárja le a burkolatot, ha a medencét nem használja. Gyermekektől mindig elzárva tárolja a kulcsokat. Amennyiben rossz helyre teszi a kulcsokat, akkor használhat bármilyen hasonló méretű lapos csavarhúzóval a csatok kioldásához.

Amikor a spa használatban van, a takarót tiszta, száraz területre helyezze, egyéb esetben beszennyeződik, és baktériumok kerülhetnek rá. A takarókat ne tegye fa asztalra vagy fa padlóra, nehogy fakuljon tőle a fa. Javasoljuk takaró emelő, erre a célra tervezett tartó vagy hasonló eszköz használatát, hogy a takaró, elsősorban a víz felé néző oldala, biztosan ne érjen a talajhoz vagy más piszkos felülethez.

ÜZEMELTETÉS

MEDENCE VEZÉRLŐPULTJA

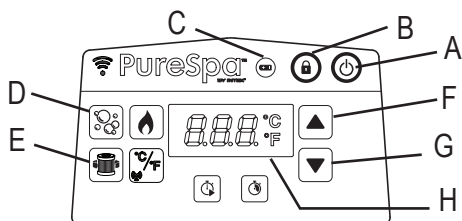

- A: Ki/Be kapcsoló
 B: Gomb rögzítése/feloldása
 C: Vezérlőpanel akkumulátor jelzőlámpa
 D: Buborékgomb
 E: Vízsűrő gomb
 F: Növelés gomb
 G: Csökkentés gomb
 H: LED kijelző



Ki/Be kapcsoló: Amikor az egység csatlakoztatva van, nyomja meg ezt a gombot a vezérlőpanel gombjainak aktiválásához. Ezzel a gombbal kikapcsolhatja az összes pillanatnyilag aktív funkciót.



Gomb rögzítése/feloldása: Nyomja meg, és 3 másodpercig tartsa lenyomva ezt a gombot a vezérlőpanel gombjainak rögzítéséhez/feloldásához. Ha elfelejti lezárni a billentyűzet vezérlést, akkor a rendszer automatikusan lezárja 1 perc inaktivitás után. A kijelzőn lévő ikon zöld, amikor rögzítve van.





Vezérlőpanel akkumulátor jelzőlámpa: Az akkumulátor jelzőlámpa zöld, amikor teljesen fel van töltve; és pirosra vált, amikor töltés alatt van.

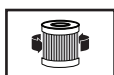

Buborék gomb: Ezzel a gombbal aktiválhatja a masszázrendszer, amely 30 perc elteltével automatikusan kikapcsol. A buborékpiktogram zöld, amikor a rendszer aktív.

FIGYELEM: Ne kapcsolja be a buborékfúvókákat, amikor a burkolat a medencén van. A felgyülemelő levegő javíthatatlan károkat és személyi sérülést okozhat.



Vízsűrő gomb: Ezzel a gombbal tudja ki- és bekapcsolni a szűrőszivattyút. A vízsűrő ikon zöld a kijelzőn, amikor aktiválva van, és a 002H villog, amely a minimális előre beállított üzemóra. Nyomja meg ismét, hogy az előre beállított időt 002H, 004H-ról 006H-ra növelje. Ha a maximális órák száma után (006H) még megnyomja a gombot, akkor kikapcsolja a szűrő szivattyút, és a LED kijelző a spa víz hőmérsékletét jeleníti meg. Ha téves időt nyomott meg, tartsa nyomva a gombot a ciklus megismétléséhez. Amikor a működési idő be van állítva, akkor a LED kijelző abbahagyja a villogást 10 másodperc után, és a szűrő szivattyú működni kezd. A ciklus minden nap ugyanabban az időben megismétlődik a kiválasztott órák idejére. Ha a fűtési rendszer aktiválva van, akkor felülbírálja a szűrő szivattyú előre beállított idő funkcióját. Az előre beállított idő megjelenítéséhez mialatt a szivattyú üzemel, nyomja meg a  gombot, a kijelző 10 másodpercig villogva mutatja az előre beállított órát, majd a kijelző a fennmaradó működési órákat mutatja tovább. Az előre beállított idő beállításához nyomja meg kétszer a(z)  gombot, amíg a kijelző villogni nem kezd, és ismétlje meg az előző lépéseket. **MEGJEGYZÉS:** A beépített vízlágyítórendszer a szűrőrendszerrel együtt automatikusan működésbe lép.



Beállító gombok: Nyomja meg a növelés vagy csökkentés gombot a kívánt funkciók beállításához. Nyomja meg, és tartsa lenyomva a gombot a számok gyors növeléséhez vagy csökkentéséhez.

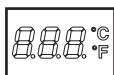

LED kijelző: Csatlakoztatás után a kijelző automatikusan mutatja a hőmérsékletet. Ha a vezérlőpanel (5) be van kapcsolva, és messze van a vezérlő alap töltő dokkjától, akkor a LED kijelző 5 perc elteltével kialszik. Nyomjon meg egy gombot a vezérlőpanel gombjainak bekapcsolásához. Mindig ellenőrizze a vezérlőpanel akkumulátorának jelzőlámpáját. Minden használat után töltsse fel a vezérlőpanel.



FIGYELMEZTETÉS

SOHA ne használja a medencét, ha a kijelzett vízhőmérséklet magasabb, mint 40°C (104°F).

ÜZEMELTETÉS (folytatás)

MEDENCE VEZÉRLŐPULTJA

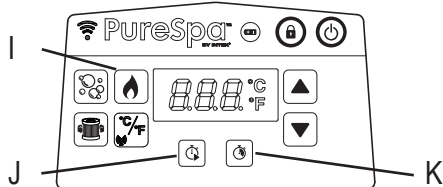

I: Fűtőgomb

J: Fűtés indító időzítő (HST) gomb

K: Fűtés időtartam időzítő (HDT) gomb



Fűtőgomb: Ezzel a gombbal aktiválhatja a fűtőegységet. A(z) ▲ vagy ▼ gombbal állítsa be a kívánt vízhőmérsékletet. A fűtőtest folyamatosan melegít, amíg a víz hőmérséklete el nem éri a beállított hőmérsékletet, majd ezen a hőmérsékleten tartja. Ez úgy érhető el, hogy a fűtőtest automatikusan újraindul, amikor a víz hőmérséklete 1-2 °C-kal (1,8-3,6 °F) a beállított hőmérséklet alá esik. Amikor a kijelzőn a láng piktogramja piros, a fűtőegység aktív. Amikor a kijelzőn a láng piktogramja zöld, a vízhőfok megegyezik a beállított értékkel. Majd a fűtési rendszer pihen, de a szűrőrendszer folyamatosan folytatja a víz keringetését, kivéve, ha manuálisan kikapcsolják. Ha a fűtési rendszert újra bekapcsolják, akkor a szűrő szivattyú ugyanabban az időben újraindul. **MEGJEGYZÉS:** Ha le szeretné állítani a szűrőrendszert, amíg a fűtőegység inaktív, először nyomja meg a "Fűtés" gombot, majd ezt követően a "Vízszűrő" gombot. Ha akkor nyomja meg a fűtés gombot, amikor a fűtőtest pihenő üzemmódban van, akkor csak a fűtési rendszert kapcsolja ki, és a szűrő rendszer további 1 percig működik, mielőtt kikapcsol, vagy folytatja a szűrő szivattyú előre beállított üzemmóráival. A fűtés kikapcsolásához fűtés közben nyomja meg a láng gombot.

FONTOS: A következő körülmények lassítják a víz felmelegedését.

- A környezeti hőmérséklet alacsonyabb 10°C-nál (50°F).
- A szélesebbég nagyobb, mint 3,5-5,4 m/s (8-12 mph).
- A buborékfúvó aktív, amíg a víz melegszik.
- A burkolat nincs megfelelően felhelyezve, amíg a víz melegszik.



Fűtés indító időzítő (HST) gomb: Ezzel a gombbal választhatja ki a fűtési rendszer jövőbeli indítási idejét. Nyomja meg ezt a gombot, majd nyomja meg a(z) ▲ vagy ▼ gombot azon órák számának beállításához, amennyivel késleltetni szeretné a fűtési rendszer indítását 000 és 120 óra között. Az ikon néhány másodpercig pirosan villog, majd folyamatosan pirosan világít. A LED-kijelzőn látható információ felváltva a fűtés beindítása előtt fennmaradó órák és a víz hőmérséklete. Amint a visszaszámláló eléri a 000-t, a fűtési rendszer működni kezd. A funkció bármikor kikapcsolható, ehhez egyszerűen állítsa vissza a HST időt 000-ra. A beállított órák újbóli beállításához nyomja meg kétszer a HST gombot, és állítsa be az órákat a(z) ▲ és ▼ gombokkal.

1. példa: Hétfő este 21:00 van, és azt szeretné, ha a spa péntek este forró lenne. Ha a spa-t 24 órán át hagyja fűteni (4 személyes modell óránként 1,5-2,5 °C (3-4,5 °F) hőmérséklet), a fűtőtest indítását csütörtök estére kell beállítani. A spa bekapcsolt állapotában először nyomja meg a Heat (fűtés) gombot, és állítsa be a kívánt hőmérsékletet. Nyomja meg a HST gombot, majd a(z) ▲ és ▼ gombot, amíg a 072 óra meg nem jelenik. A fűtőtest 72 óra elteltével (csütörtökön 9:00 órakor) elindul, és addig üzemel, amíg a kívánt hőmérsékletet el nem éri. A fűtőtest ezután be- és kikapcsol, hogy a beállított hőmérséklet kikapcsolásig fennmaradjon. A fűtőtest kikapcsolásához nyomja meg a láng gombot.



Fűtés időtartam időzítő (HDT) gomb: Ezzel a gombbal válassza ki a fűtés rendszer működésének kívánt időtartamát. Nyomja meg ezt a gombot, majd nyomja meg a(z) ▲ vagy ▼ gombot azon órák számának beállításához 000 és 048 óra között, amelyek alatt a fűtőtestnek üzemelnie kell, mielőtt automatikusan kikapcsol. Az ikon néhány másodpercig pirosan villog, majd folyamatosan pirosan világít. A fűtési rendszer csak az előre beállított órák alatt fog működni. Az időzítő elsőbbséget élvez a hőmérséklet felett, így a fűtőtest kikapcsol, amikor a HDT-idő lejár, függetlenül attól, hogy eléri-e az előre beállított spa víz hőmérsékletet, vagy sem. A HDT funkció alatt a LED-kijelzőn látható információ felváltva a fűtőtest működésének fennmaradó órái és a víz hőmérséklete. Ismétlje meg az előző lépéseket a funkció átprogramozásához. A funkció bármikor kikapcsolható, ehhez egyszerűen állítsa vissza a HDT időt 000-ra. A beállított órák újbóli beállításához nyomja meg kétszer a HDT gombot, és állítsa be az órákat a(z) ▲ és ▼ gombokkal.

2. példa: A fenti 1. példában leírt helyzetmodell használatával, ahelyett, hogy manuálisan kikapcsolná a fűtőkészüléket, amikor készen van, inkább azt szeretné, ha a fűtőtest automatikusan kikapcsolna szombat este 21:00 órakor. Az 1. példában ismertetett lépések végrehajtása után nyomja meg a HDT gombot, majd a(z) ▲ vagy ▼ gombot 048 óra kiválasztásához. A melegítő ezután csütörtökön 21:00 órától szombat 21:00 óráig üzemel.

MEGJEGYZÉS: Ha a HST és a HDT időzítő is be van állítva, akkor a LED kijelzője először felváltva mutatja a fűtőtest elindulása előtt hátralévő időt és a víz hőmérsékletét, amíg a HST időzítő le nem jár, és a fűtőtest be nem kapcsol. Ezután a LED-kijelző felváltva mutatja a fennmaradó HDT időt és a víz hőmérsékletét, amíg a HDT időzítő is lejár.

ÜZEMELTETÉS (folytatás)

MEDENCE VEZÉRLŐPULTJA

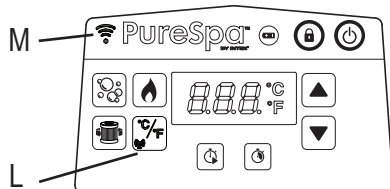

L: Celsius/Fahrenheit kapcsoló & WiFi párosítás/összekapcsolás gomb
M: WiFi LED jelzőlámpa



Celsius/Fahrenheit Kapcsoló: A kijelzett hőmérséklet mértékegysége lehet Fahrenheit-, illetve Celsius-fok. A rendszer alapbeállítása Celsiusfok.

MEGJEGYZÉS: Az alapértelmezett hőmérséklet 20°C (68°F). A vízhőfok 10°C (50°F) és 40°C (104°F) között állítható.



WiFi párosítás/összekapcsolás gomb: Érintse meg ezt a gombot 5 másodpercig a medence WiFi párosításának/összekapcsolásának megkezdéséhez.



WiFi LED jelzőlámpa állapota:

- **Lassú villogás:** a medence vezérlőpanel és a mobil eszköz párosítása sikeresen befejeződött.
- **Gyors villogás:** A WiFi router jele lekapcsolt.
- **Mindig ON (be):** párosítás üzemmódban.
- A LED jelzőlámpa 2 percig világít, ha a vezérlőpanel még soha nem volt párosítva mobil eszközzel, és be van kapcsolva. Ezen a 2 percen belül a vezérlőpanel párosításra kerül a mobil eszközzel. Ha a párosítás 2 percen belül nem történik meg, akkor a LED jelzőlámpa kikapcsol. A párosítási folyamat megismétléséhez érintse meg a párosítás/összekapcsolás gombot.

Intex® Spa Management App Setup használati útmutató

A WiFi APP szabályozás lehetővé teszi, hogy be- és kikapcsolja a medence bármely funkcióját, és távolról beprogramozhat egy ütemtervet a jövőbeni használatra a mobil eszközről, akkor is, ha nincs otthon.



WiFi APP
QR-kód

Rendszer és WiFi router követelmény



A medence vezérlő alap hardver egy 2,4 GHz-es hálózaton keresztül kommunikál a 802.11b/g/n vezeték nélküli technológiával. A hardver nem támogatja az 5 GHz-es hálózatokat. Javasoljuk, hogy kapcsolja ki az 5 GHz-es hálózatot a medencében Kezelő alkalmazás beállítása és párosítási folyamat.

WiFi párosítás/összekapcsolás

Ahhoz, hogy a medence vezeték nélküli vezérlőpanele és a mobil eszköz között sikeres legyen az első WiFi párosítás:

- Tartsa a vezeték nélküli vezérlőpanelt a medence vezérlő alap töltő dokkolón.
 - A medence felállítási területe a WiFi router lefedettségi tartományán belül legyen. A területnek fém falaktól/hálótól és egyéb olyan tárgyaktól mentesnek kell lennie, amelyek zavarhatják vagy csökkenthetik a WiFi jelet.
 - Először kapcsolja ki a mobil eszközön a mobil adatforgalom (2G, 3G, 4G és LTE) funkciót, és ellenőrizze, hogy mobil eszköze csatlakoztatva van-e a WiFi routerhez a medence központ párosítása előtt. Ellenőrizze, hogy a WiFi jelerősség teljes-e, ehhez böngésszen az interneten a mobil eszközzel a csatlakoztatott WiFi hálózat használatával, és ellenőrizze, hogy a weboldal betöltési sebessége gyors-e.
 - Kövesse az alábbi lépésenkénti sorrendet.
- 1) Az alkalmazás telepítéséhez szkennelje a vezérlő alap adattábláján vagy a kézikönyvben található WiFi alkalmazás QR-kódját. Letöltheti az „Intex Spa Management App” alkalmazást is az App Store áruházból.

ÜZEMELTETÉS (folytatás)

- 2) A medence bekapcsolásához érintse meg a medence vezérlőpaneljén található  gombot, és ellenőrizze, hogy a medence vezérlő alapja be van-e kapcsolva.
- 3) Nyissa meg az alkalmazást, hozzon létre egy új fiókot (kezdő felhasználó), és jelentkezzen be a WiFi App Control alkalmazásba.
- 4) A „My Devices” (saját eszközeim) alatt érintse meg a „+” gombot, hogy hozzáadja a medencét az eszközök listájához. Ld. A. ábra.
- 5) Érintse meg a medence vezérlőpanelén található  párosítás gombot 5 másodpercig, amíg a WiFi LED jelzőlámpa abba nem hagyja a villogást, hogy elkezdődjön a WiFi párosítása a mobil eszközzel. Ld. B.-C. ábra.
- 6) Válassza ki a vezeték nélküli routert, írja be a WiFi router jelszavát, majd érintse meg a „Tovább” gombot. Ld. D. ábra.
- 7) Érintse meg a „Hozzáadás” gombot, hogy a medencét felvegye a készülékek listájára. Ld. E. ábra.
- 8) A * medence ikon a következő állapottal jelenik meg a képernyőn:



Piros

„OFFLINE” elől piros ponttal → A WiFi csatlakozás sikertelen



Zöld

„ONLINE” ponttal az elején → a mobil eszköz és a medence vezérlőpanel sikeresen párosítva ugyanahhoz a WiFi router jelhez.



Kék

„ONLINE” kék ponttal az elején → a mobil eszköz és a medence vezérlőpanel sikeresen párosítva, de nem ugyanahhoz a WiFi router jelhez.

- 9) Érintse meg a *medence ikont, hogy elkezdje használni a Spa Management App funkcióit. Ld. F. ábra.
***Megjegyzés:** Minden kép illusztrációként szolgál, a méret, alak és funkció ettől eltérő lehet.

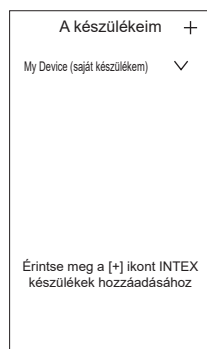

A. Ábra.

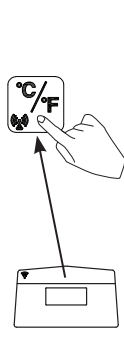

B. Ábra.

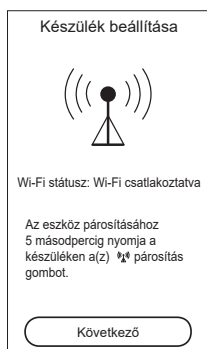

C. Ábra.



D. Ábra.



E. Ábra.

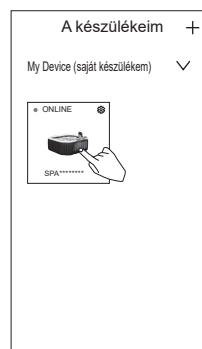





F. Ábra.

A készülék megosztása:













A „My Devices” (saját készülékeim) alatt érintse meg a beállítás () ikont a „Spa” (medence) ikonon belül, majd érintse meg a „+” gombot a „Share Device” (eszköz megosztása) mellett, majd írjon be egy új regisztrált e-mail fiókot.

ÜZEMELTETÉS (folytatás)

Példák a fűtés funkció beállítására

|  Hőmérséklet beállítva (°C/F) |  HST |  HDT | Művelet |
|--|---|---|--|
| 40/104 | 000H | 000H | A HST és HDT funkció ki van kapcsolva. A fűtési rendszert manuálisan kell aktiválni a () gomb megnyomásával. A részleteket lásd a „Spa vezérlőpanel” fejezetben. A fűtőtest folyamatosan fűt, amíg el nem éri a beállított hőmérsékletet, majd ezen a hőmérsékleten tartja. |
| 40/104 | 000H | 005H | Kapcsolja be a fűtőtestet, és állítsa be azt a működési időt, amelynél a fűtés kikapcsol. A fűtőtest folyamatosan fűt, amíg el nem éri a beállított hőmérsékletet, majd ezen a hőmérsékleten tartja mindaddig, amíg az 5 órás működési idő le nem telik, függetlenül attól, hogy a víz hőmérséklete elérte-e a 40 °C-ot/104 °F-ot. |
| 40/104 | 012H | 005H | Kapcsolja be a fűtőtestet, és állítsa be azt a működési időt, amelyen a fűtés kikapcsol. A fűtőtest 12 óra után elindul, és folyamatosan fűt, amíg el nem éri a beállított hőmérsékletet, majd ezen a hőmérsékleten tartja mindaddig, amíg az 5 órás működési idő le nem telik, függetlenül attól, hogy a víz hőmérséklete elérte-e a 40 °C-ot/104 °F-ot. |
| 40/104 | 012H | 000H | Kapcsolja be a fűtőtestet valamikor a jövőben (órákban) a hőmérséklet beállításához. A fűtési rendszer 12 óra után indul, és folyamatosan fűt, amíg a víz el nem éri a 40 °C-ot, majd ezen a hőmérsékleten tartja. Ha a spa víz hőmérséklete 1-2 °C-kal (1,8-3,6 °F) a beállított hőmérséklet alá csökken, akkor a fűtési rendszer beindul. Ha a láng ikon piros a kijelzőn, akkor a fűtési rendszer aktív van. Ha a láng ikon zöldre vált, akkor a víz a beállított hőmérsékleten van. A fűtési rendszer pihen, és a szűrőrendszer folyamatosan üzemel. |

ÜZEMELTETÉS (folytatás)

| Funkció | KI | BE | A LED-kijelzőn megjelenő információ felváltva a következő |
|---|----|----|--|
|  | ✓ | | A szűrő szivattyú fennmaradó ideje és a víz hőmérséklete |
|  | | ✓ | |
|  | | ✓ | |
|  | ✓ | ✓ | Fennmaradó HST idő és a víz hőmérséklete |
|  | ✓ | | |
|  | | ✓ | |
|  | ✓ | ✓ | Fennmaradó HST idő és először a víz hőmérséklete. Majd a fennmaradó HDT idő és a víz hőmérséklete. |
|  | ✓ | | |
|  | ✓ | | |
|  | ✓ | ✓ | A fennmaradó HDT idő és a víz hőmérséklete |
|  | | ✓ | |
|  | ✓ | | |



MEGJEGYZÉS: A jó vezeték nélküli átviteli jel biztosítása érdekében tartsa a spa vezérlőpaneljét a vezérlő alap 5 méteres (16 láb) körzetén belül.

A spa vezérlőpanel vízálló, de nem arra tervezték, hogy teljesen vízbe merítsék. A vezérlőpanelt ne tegye bele a vízbe. A bemerítés miatt víz kerülhet a panelbe, amely sérülést okozhat az elektronikában.

A HŐVESZTESÉG ÉS ENERGIAFOGYASZTÁS MINIMALIZÁLÁSÁRA VONATKOZÓ UTASÍTÁS

- 1) Mindig legyen a spa takaró, hogy a spa hővesztesége két használat között minimális legyen (de használat alatt ne legyen fent). A takarót szorosan helyezze fel a gyártó utasításainak megfelelően a szigetelés maximalizálása érdekében. Javasoljuk, hogy amikor a takaró nincs használatban, le érjen a talajhoz, hogy tiszta maradjon (különösen a spa vízfelületéhez közel). A takarót megfelelő helyen kell tárolni, ahol nem sérülhet, és nem okozhat sérülést.
- 2) Ellenőrizze a beállított vízhőmérsékletet, és csökkentse azokban az időkben, amikor a spa-t tipikusan nem használja.
- 3) A külső körülményektől függően teljesen kapcsolja ki a fűtőtestet, amikor a spa-t hosszabb ideig nem használja (amelyik spa-nál megvan ez a lehetőség, de még biztosított a maradék fertőtlenítés/pH érték).
- 4) Vegye figyelembe, hogy a kényelmes hőmérséklet-tartomány használat közben alacsonyabb lehet, mint a maximálisan biztonságos hőmérséklet.
- 5) A mellékelt alátét fóliát tegye a spa alá, hogy minél kevesebb hő távozzon a spa alján keresztül.
- 6) Tartsa tisztán a szűrőket a szivattyú megfelelő működési feltételeinek biztosítása érdekében, és hogy elkerülje a felesleges vízcserét és újramelegítést.

LED KÓDTÁBLÁZAT

| KIJELZETT ÉRTÉK | OK | MEGOLDÁS |
|-----------------|---|--|
| E81 | Átviteli jel hiba | <ul style="list-style-type: none"> Csatlakoztassa az RCD-t, és indítsa újra. Helyezze a vezérlőpanelt a vezérlő alap 5 m-es (16 láb) körzetén belül. A panel kikapcsolásához és újratöltéséhez nyomja meg és tartsa lenyomva 5 másodpercig a POWER (bekapcsolás) gombot. Ha a probléma továbbra is fennáll, lépjen kapcsolatba az Intex ügyfélszolgálatával. |
| E90 | A víz nem áramlik | <ul style="list-style-type: none"> Kapcsolja le és húzza ki a vezérlőegységet. Győződjön meg arról, hogy a kimenet védőrácsa tiszta és nincs eltömődve. Tisztítsa meg vagy cserélje ki a szűrőbetétet. "Lásd: Karbantartás és tárolás" szakasz. Győződjön meg arról, hogy a medence és a szűrőszivattyú be- és kimenetei tiszták és nincsenek eltömődve. Tartsa tisztán a medence vizét, hogy a betét tiszta maradjon és ne tömődjön el. Ha a probléma továbbra is fennáll, lépjen kapcsolatba az Intex ügyfélszolgálatával. |
| E94 | Túl alacsony víz hőmérséklet | <ul style="list-style-type: none"> Ha a környezeti hőmérséklet alacsonyabb, mint 4°C (39°F), a medence használata nem javasolt. Kapcsolja le és húzza ki a vezérlőegységet, töltsön egy kevés meleg vizet a medencébe, hogy az abban található víz hőmérséklete  5°C-os (41°F) legyen, majd nyomja meg a gombot, hogy a fűtőegység a kívánt hőmérsékletre melegítse a vizet. Ha a probléma továbbra is fennáll, lépjen kapcsolatba az Intex ügyfélszolgálatával. |
| E95 | Túl magas víz hőmérséklet | <ul style="list-style-type: none"> Kapcsolja le és húzza ki a vezérlőegységet. Amikor a víz lehűlt, csatlakoztassa az érintésvédelmi relét a hálózati áramforráshoz és indítsa újra a rendszert. Kapcsolja ki a fűtőegységet és nyomja meg a "Vízszűrő" és "Buborék" gombokat a víz hőmérséklet csökkentéséhez. Ha a probléma továbbra is fennáll, lépjen kapcsolatba az Intex ügyfélszolgálatával. |
| E96 | Rendszerhiba | <ul style="list-style-type: none"> Kapcsolja le és húzza ki a vezérlőegységet. Csatlakoztassa az érintésvédelmi relét a hálózati áramforráshoz és indítsa újra a rendszert. Ha a probléma továbbra is fennáll, hívja az Intex ügyfélszolgálatát. |
| E97 | Száraz tűzvédelem | <ul style="list-style-type: none"> Lépjen kapcsolatba az Intex ügyfélszolgálatával. |
| E99 | Víz hőmérséklet érzékelőjének meghibásodása | <ul style="list-style-type: none"> Lépjen kapcsolatba az Intex ügyfélszolgálatával. |
| END | 72 óra folyamatos fűtés után a szivattyú automatikusan hibernálódik. A gyors fűtés funkció ki van kapcsolva. | <ul style="list-style-type: none"> Nyomja meg a  gombot a szivattyú újraindításához. |
| SÖTÉT | A vezérlőpanel akkumulátora lemerült, vagy „Energiatakarékos üzemmódban” várja, hogy a vezérlőegység süllyesztett csatornája helyezzék. | <ul style="list-style-type: none"> Nyomjon meg egy gombot a vezérlőpanel gombjainak bekapcsolásához. Allítsa vissza az RCD-t, indítsa újra, és tölts fel újra a vezérlőpanelt. Ellenőrizze, hogy a vezérlőpanel hátulja és a vezérlőpanel süllyesztett csatornája közötti felület tiszta, száraz és akadálymentes-e. Ha a probléma továbbra is fennáll, lépjen kapcsolatba az Intex ügyfélszolgálatával. |

KARBANTARTÁS ÉS VEGYSZEREK

⚠ FIGYELMEZTETÉS

Tisztítás, karbantartás és bármilyen változtatás előtt válassza le a terméket a hálózati áramforrásról.

Víz tisztítás

A tulajdonosnak rendszeresen ellenőrizni kell a víz tisztaságát. A tisztítás az ütemezett karbantartás szerint történik (ha szükséges, naponta). A tisztító- és egyéb vegyszerek használata szabályozza a vízben jelen lévő baktériumokat és vírusokat. A megfelelő kémiai egyensúly vegyszerekkel történő fenntartása a legfontosabb tényező a medence élettartamának maximalizálása, illetve a tiszta, egészséges, és biztonságos víz biztosítása érdekében. A víz teszteléséhez és kezeléséhez fontos a megfelelő technika. A vegy- és tisztítószerekért, mérőkészletekért, illetve mérési módszerekkel és kérdésekkel kapcsolatban forduljon a helyi forgalmazóhoz.

FIGYELEM: MINDIG KÖVESSE A VEGYSZER GYÁRTÓJÁNAK UTASÍTÁSAIT ÉS ÜGYELJEN AZ EGÉSZSÉGÜGYI ÉS BIZTONSÁGI FIGYELMEZTETÉSEKRE.

Ne adagoljon vegyszert a vízbe, ha a medence használatban van, mivel ez bőr- és szemirritációt okozhat. A tömény klórolatok károsíthatják a medencét. Az Intex Recreation Corp., az Intex Development Co. Ltd., ezek vállalatai, meghatalmazott ügynökei, márkaszervizei, forgalmazói vagy alkalmazottai semmilyen felelősséget nem vállalnak a vevővel vagy más felekkel szemben a medence vízének szivárgása, valamint a vegyszerek és a víz miatt keletkezett károk költségeiért.

Víz és szűrőbetét karbantartás

Óvja a medence felhasználóit az esetleges betegségektől a víz tisztán tartásával. Ügyeljen a higiéniára. A megfelelő vízminőség érdekében a következők szerint járjon el:

- Minden nap ellenőrizze és tisztítsa a szűrőbetétet, amit 3 naponta cseréljen ki.
 - Csavarja le a szűrőházat a medence faláról, majd távolítsa el a szűrőt (lásd: 13. ábra).
 - Kerti slag segítségével tisztítsa meg a szűrőt. Ha a szűrő továbbra is szennyezett és elszíneződött, cserélje ki. Mindig tartson kéznél tiszta szűrőt.
 - Helyezze be a tiszta betétet a szűrőházba, majd csavarja vissza a szűrőházat a medence falára.
- Kéthetente cserélje le a medence vizét. Részletekért lásd: "Medence vízének leengedése", illetve "Medence tisztítása" szakaszok.
- Használjon vegyszereket a víz kémiai egyensúlyának fenntartásához. A vegyszerek helytelen használatából, illetve a víz nem megfelelő kezeléséből eredő károokra a garancia nem terjed ki.
- A medence használata előtt a felhasználóknak le kell zuhanyozniuk.

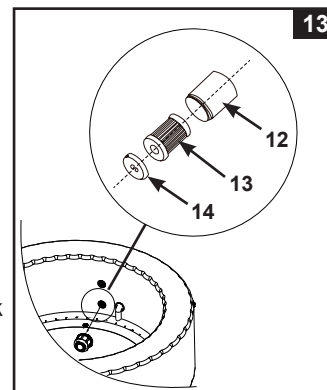

Víz kémiai egyensúlya

Tartsa a víz pH értékét 6,8 - 7,6 szinten, annak teljes alkalinitását 60 és 120 ppm érték, a szabad klórid szintjét pedig 2 és 4 ppm között. A víz kémiai tulajdonságainak mérésére használja a mellékelt tesztcsíkokat. Végezzen mérést minden használat előtt. Ha a medence használaton kívül van, a mérést legalább heti egy alkalommal hajtsa végre.

A tesztcsíkokkal egyszerre mérheti a szabad klórid, a pH, a teljes alkalinitás és a vízkeménység szintjét:

- Mártsa a csíkot a vízbe, majd rögtön emelje ki.
- Tartsa a csíkot vízszintesen 15 másodpercig. Ne rázza le róla a felesleges vizet.
- Hasonlítsa össze a csík színét a csomagoláson található színkóddal. Ha szükséges, állítson a víz kémiai összetevőinek szintjén.

MEGJEGYZÉS: Ellenőrizze a mérőkészlet lejárati dátumát. A mérések pontatlanok lehetnek, ha a lejárati dátum után használja a készletet. Az alacsony pH érték károsítja a medencét és a szivattyút. A helytelen kémiai egyensúlyból eredő károokra a garancia nem terjed ki.

Használja a mellékelt úszó vegyszeradagolót a klórid bevitelére [tabletta mérete: átmérő kisebb, mint 1" (2,54 cm)].

Helyezzen 1 tablettát az adagolóba. Mindig kövesse a vegyszergyártó utasításait. A medence használata esetén távolítsa el az úszó vegyszeradagolót.

Soha ne hagyja, hogy a klórid érintkezzen a medencével, ha a tablettá még nem oldódott fel teljesen.

Öblítsen át minden csövet kezelt vízzel, ehhez naponta egy órára kapcsolja be a pezsgés funkciót.

FONTOS: Nyomja meg a  gombot a vezérlőpulton a buborékfúvó beindításához, mert ezzel elősegíti a vegyszerek oldódását.

Soha ne keverje össze a vegyszereket. A vegyszereket külön adagolja a vízbe. Hagyja alaposan feloldódni az adott vegyszert, mielőtt másikat adna a vízhez.

MEDENCE VIZÉNEK KÉMIAI ÖSSZETÉTELE ÉS EGYENSÚLYA

| Paraméterek | Érték ^a |
|--|--|
| Áttetszőség | tisztán látható az alj |
| Összlúgosság (TA) mg/l-ben | 60 to 120 |
| Kalcium-keménység (CaCO ₃) mg/l-ben | 150 to 250 |
| Víz színe | nem szabad, hogy színe legyen ^{b, c} |
| Zavarosság FNU/NTU-ban | max. 1.5 (Legjobb, ha 0,5-nél kevesebb) |
| A nitrát koncentrációja meghaladja a töltővizét - mg/l | max. eltérés 20 a feltöltött víz koncentrációval összehasonlítva |
| Összes szerves szén (TOC) mg/l ^d -ben | max. 4.0 |
| Redoxpotenciál Ag/AgCl 3,5 m KCl mV-ban | min. 650 |
| pH érték ^{e, f} | 6.8 to 7.6 |
| Szabad aktív klór (cianur sav nélkül) mg/l-ben | 0.3 to 1.5 ^g |
| Bróm mg/l-ben | 2.0 to 4.0 ^h |

Más típusú fertőtlenítőszer használatakor a megfelelő paraméterek eltérők lehetnek.

- a Eltérések esetén nézzen utána a nemzeti szabályoknak és utasításoknak.
b A természetes vízforrások befolyásolhatják a víz színét.
c Szándékos víz elszíneződés kizárva.
d Szerves vegyületek alkalmazása esetén ez az érték magasabb lehet.
e A pelyhesítő szer(ek)től függően (ha használják).
f Ha a pH 7,5-nél magasabb, akkor a szabad aktív klór 50%-nál kevesebb.
g A szabad klór általánosan javasolt koncentrációja a vízben 0,3-1,5 mg/l. Mindenesetre a víz higiénijának biztosítása érdekében az olyan spa-nál, amelynél a víz fűtve van, és a víz mennyisége a használók arányához képest alacsony, elfogadható, ha ideiglenesen magasabb ez a koncentráció kézi adagolásnál, feltéve, hogy a használó egészségét nem károsítja. Ezért a 2,0-4,0 mg/l tartomány elfogadható, ahogy az az Amerikai Környezetvédelmi Hivatal és az Amerikai Járványvédelmi Központ javaslatában is szerepel. Ne használjon cianursavat.
h Átmeneti túllépés a kézi adagolás miatt, és a használók arányához képest alacsony vízmennyiség elfogadható, ha nem károsítja a használó egészségét.

Legyen nagyon óvatos a víz vegyi kezelésénél, nagyon ügyeljen a fertőtlenítőszer határértékeire és a pH értékek szabályozására. Az ózont vagy UV-t, ahol alkalmazható, maradék fertőtlenítésnél oxidáló biociddal (pl. klórral vagy brómmal vagy más olyan biocid termékekkel, amelyek megfelelnek a gyártó javaslatának) együtt kell használni.

A vegyszerek nem megfelelő használata a spa felületének és más spa tartozékok kopását, sérülését és egyéb meghibásodását okozhatja (tipikusan az anyag elszíneződése, a fém alkatrészek rozsdásodása).

Szabad klorid: a klórszármazék a medence vizében.

Ha a szint túl alacsony, a fertőtlenítés nem megfelelő.

Ha a szint túl magas, kellemetlen szag árad, bőr- és szemirritáció lép fel, illetve a fémek és egyéb anyagok korrodálódnak.

pH: az érték, ami a víz savasságát vagy bázikusságát mutatja meg.

Ha az érték túl alacsony, a fémek korrodálódnak, szem- és bőrirritáció lép fel és leromlik a teljes alkalinitás.

Ha az érték túl magas, a víz pikkelyesedik, zavarossá válik, a fűtőegység és a szűrő élettartama rövidül, szemés bőrirritáció lép fel és a klorid határfoka romlik.

Teljes alkalinitás (TA): a víz pH értékváltozással szembeni ellenállását mutatja meg. Meghatározza a pH érték változásának sebességét. pH érték módosítása előtt mindig a teljes alkalinitás értékét állítsa be.

Ha az érték túl alacsony, a fémek korrodálódnak, illetve szem- és bőrirritáció lép fel. Az alacsony alkalinitás hatására a pH érték instabillá válik.

Ha az érték túl magas, a víz pikkelyesedik, zavarossá válik, a fűtőegység és a szűrő élettartama rövidül, szem- és bőrirritáció lép fel és a klorid-igény magassá válik.

MEDENCE VIZÉNEK KÉMIAI ÖSSZETÉTELE ÉS EGYENSÚLYA (folytatás)

Víz keménysége (CaCO₃): a vízben oldott kalcium és magnézium mennyiségére utal.

Ha az érték túl alacsony, a víz egyensúlyának beállítása nehezzé válik, a fémalkatrészek korrodálódnak, szem- és bőrirritáció lép fel és a víz habzani kezd.

Ha az érték túl magas, a víz pikkelyesedik, zavarossá válik, szem- és bőrirritáció lép fel, a víz egyensúlyának beállítása nehezzé válik, illetve a fűtőegység és a szűrő hatásfoka romlik.

Szaturációs index (SI): a pikkelyesedés fő okai a hőmérséklet, a kalcium keménységi koncentrációja és a teljes alkalinitás. A víz pikkelyesedésre, vagy korrodálásra való hajlamát a szaturációs index (SI) mutatja.

$$SI = pH + TF + CF + AF - 12.1$$

*Ahol: TF = Hőmérsékleti Faktor; CF = Kalcium Keménységi Faktor; AF = Teljes Alkalinitás Faktor

| Víz hőmérséklet | | TF | Kalcium Keménység | CF | Teljes Alkalinitás | AF |
|-----------------|------|-----|-------------------|-----|--------------------|-----|
| (°C) | (°F) | | | | | |
| 8 | 46 | 0.2 | 75 | 1.5 | 50 | 1.7 |
| 12 | 54 | 0.3 | 100 | 1.6 | 75 | 1.9 |
| 16 | 61 | 0.4 | 150 | 1.8 | 100 | 2.0 |
| 19 | 66 | 0.5 | 200 | 1.9 | 150 | 2.2 |
| 24 | 75 | 0.6 | 250 | 2.0 | 200 | 2.3 |
| 29 | 84 | 0.7 | 300 | 2.1 | 300 | 2.5 |
| 34 | 93 | 0.8 | 400 | 2.2 | 400 | 2.6 |
| 40 | 104 | 0.9 | 500 | 2.3 | -- | -- |

Mérje meg a víz pH értékét, hőmérsékletét, keménységét és a teljes alkalinitás szintjét. Az SI egyenletben is használja a megfelelő faktorokat.

SI = 0, Egyensúly

Ha SI > 0, a víz pikkelyesedik és zavarossá válik.

Ha SI < 0, a fémek korrodálódnak, illetve szem- és bőrirritáció lép fel.

Az SI akkor megfelelő, ha értéke a -0.3 és +0.3 közötti tartományban van. A nulla érték a tökéletes egyensúly.

A medence vizének beállítása

Ha az értékek nem megfelelőek, a víz beállítását a következők alapján végezze. **FIGYELEM:** Mindig kövesse a vegyszer gyártójának utasításait, és ügyeljen az egészségügyi és biztonsági figyelmeztetésekre.

Teljes alkalinitás (TA) beállítása

Távolítsa el a medence burkolatát a víz szellőztetéséhez, majd használja a tesztsíkokat a víz értékeinek meghatározására. Először győződjön meg arról, hogy a klorid szintje 2 és 4 ppm érték között van, mivel ez kihat a TA mérés eredményére.

Ha a TA szint (és nem a pH) 120 ppm-nél magasabb, adjon hozzá megfelelő vegyi terméket a TA szint csökkentése érdekében.

Ha a TA szint 60 ppm-nél alacsonyabb, adjon hozzá megfelelő vegyi terméket a TA szint növelése érdekében.

MEGJEGYZÉS: A beállítás után 24 órával mérje újra az értékeket, és ismétlje meg a beállítást, ha szükséges.

pH érték beállítása

Miután az összlúgosságot 120 ppm-re csökkentette vagy 80 ppm-re növelte, és a pH még mindig magas vagy alacsony, akkor adjon hozzá megfelelő vegyi terméket, hogy beállítsa a pH értéket 6,8 és 7,6 között.

Kalciumkeménység beállítása

Használja a mellékelt tesztsíkokat a víz keménységi szintjének ellenőrzéséhez, és állítsa be a megfelelő vegyi termékkel.

⚠ FIGYELMEZTETÉS

A vegyszerekkel legyen óvatos - mindig használjon vegyvédelmi ruházatot, pl.: védőszemüveget és kesztyűt. Fontos, hogy a sav ne fröccsenjen a bőrére, a ruházatára vagy a szemébe.

KARBANTARTÁS

Medence vízének leengedése

1. Kapcsolja ki a vezérlőegységet.
2. Csatlakoztassa a leengedőszelep adapterét egy kerti slaghoz, a slagot pedig irányítsa egy megfelelő területre.
3. Távolítsa el a leengedő szelep kupakját a medence külsejéről, majd csatlakoztassa az adapterrel felszerelt slagot a szelepre (lásd: 14. ábra).
4. A medence belső oldalán nyissa meg a leengedő szelepet, hogy a slagon kifolyjon a víz.
5. Amikor a víz kifolyt, válassza le a vezérlőegységet a medence faláról. Emelje meg a medencét a leengedő szelep ellenkező oldalánál, hogy a maradék víz is a szelephez folyhasson (lásd: 15. ábra).
6. Csatlakoztassa a tömlőt (7) a légfúvó vezérlőegységen található kimenetéhez.
7. Kapcsolja be a rendszert, majd nyomja meg a  gombot és irányítsa a tömlőt a medence és a vezérlőegység be- és kimeneteire, hogy a vezetékben maradt víz kiszáradjon (lásd: 16. és 17. ábra).
8. Egy tiszta törölköző segítségével törölje le a medencén és vezérlőegységen található vizet és nedvességet.
9. Győződjön meg arról, hogy a medence és a vezérlőegység teljesen száraz.
MEGJEGYZÉS: A mellékelt kupakok (15) segítségével a medence belső oldalán lezárhatja a be- és kimeneti csatlakozókat, hogy a víz ne folyjon ki rajtuk.

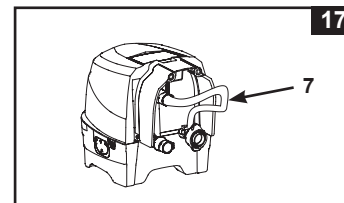
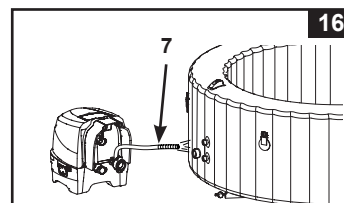
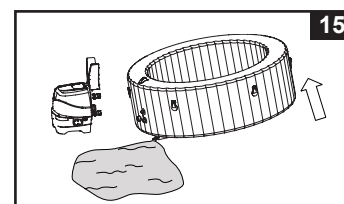
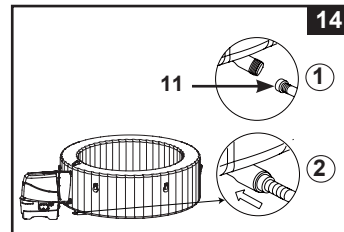

Medence tisztítása

Ha a vízben szennyeződések észlel vagy a víz zavaros, és ez a megfelelő kémiai állapot beállításának hatására sem változik, engedje le a vizet és tisztítsa meg a medencét. A medence vízének leengedéséhez lásd: "Medence vízének leengedése" szakasz. Ha a medence üres, távolítsa el a szűrőházat a belső oldaláról, majd tisztítsa meg vagy cserélje ki a szűrőbetétet. Szivacs és enyhe szappanos oldat segítségével törölje le a szennyeződések és foltokat a medence belső faláról. A tiszta vízzel történő, ismételt feltöltés előtt alaposan öblítse át a medencét.

FONTOS: Ne használjon acél súrolószivacsot, kemény szűrű keféket vagy karcoló tisztítóeszközöket.

Biofilm eltávolítása

Forduljon a helyi spa szakérthöz a biofilm eltávolítása érdekében és tanácsokért.

Medence szelepeinek rögzítése

Győződjön meg arról, hogy a medence szelepe nem ereszt, illetve szorosan záródik. Ha szivárgást észlel, húzza szorosabbra a szelepet a mellékelt kulcs (22) segítségével az alábbiak szerint:

1. Győződjön meg arról, hogy a medence le van eresztve, majd nyissa ki a szelepet, és illessze bele a kulcsot (22) (lásd: 18. ábra).
2. Az egyik kezével tartsa meg a szelepet a medence belső oldala felől, a másikkal pedig az óramutató járásával megegyező irányban húzza meg a kulcs (22) segítségével.

FONTOS: Soha ne húzza szorosabbra a szelepet amikor a medence vízzel van töltve vagy használatban van. Csak akkor használja a szelepkulcsot, amikor a szelep laza, vagy ha a szelep aljánál szivárgást észlel. Ne húzza túl szorosra a szelepet, mert azzal kárt tehet benne. Győződjön meg arról, hogy a szelep szorosan a helyén van és nem szivárog.

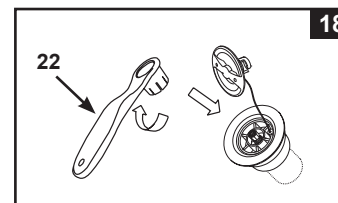

Medence burkolata

Rendszeresen ellenőrizze a medence burkolatát. Figyeljen az esetleges szivárgásra, az idő előtti kopás és anyagfáradás nyomaira, illetve a sérülésekre. Soha ne használjon sérült burkolatot, mert az nem biztosítja a szükséges védelmet az ellen, hogy a gyermekek felügyelet nélkül hozzáférjenek a medencéhez.

Rendszeresen tisztítsa meg a takaró belsejét és külsejét egy szivaccsal és megfelelő oldattal, amely kellő fertőtlenítőszeret tartalmaz (10 mg/l szabadklór). Ne használjon acél súrolószivacsot, kemény szűrű keféket vagy karcoló tisztítóeszközöket.

KARBANTARTÁS (folytatás)

A spa környezete

A spa körül lévő mezítláb használható és pihenő területeket rendszeresen meg kell tisztítani. A tisztításra használt víz később nem kerülhet be a spa vizébe. Az eltávolított szennyeződések és tisztítószerket gondosan le kell öblíteni és a spa környezetéből el kell vezetni.

Medenceburkolat légkamrájának javítása

A mellékelt javítókészlet segítségével javítsa ki a lyukakat:

- Alaposan tisztítsa meg a javítani kívánt területet.
- Távolítsa el a tapasz hátlapját, majd nyomja a tapaszt a sérülés fölé. A tapasz alatti légbuborékok eltávolítása érdekében simítsa el a területet.

TÁROLÁS

Azon térségekben, ahol fagyási hőmérsékletek előfordulnak, engedje le, tisztítsa meg, szerelje szét, és beltéren megfelelően tárolja a spa készletet és a hozzá tartozó komponenseket, amikor a hőmérséklet 4°C (39°F) alá süllyed.

1. Engedje le a vizet, majd tisztítsa meg a medencét a "Medence vizének leengedése" és a "Medence tisztítása" szakaszokban leírtak szerint.
2. A medence összeállításának lépéseit fordított sorrendben követve eressze le vagy szerelje szét a medencét, a vezérlőegységet és a burkolat légkamráját.
3. A medence és a burkolat légkamrájának leeresztéséhez:
 - a) Nyissa ki a leeresztő kimenet kupakját (27) a mellékelt csavarkulccsal (6) (lásd: 19. ábra).
 - b) Helyezze a leeresztő tömlőadaptert (28) a leeresztő kimenetbe.
 - c) Helyezze a tömlőt (7) a leeresztő tömlőadapterre (28).
 - d) A tömlő másik végét helyezze a medence vagy a burkolat légkamrájának szelepébe.
 - e) Nyomja meg a buborék  gombot a leeresztéshez.
 - f) Amikor a leeresztés befejeződött, végezze el a fenti lépéseket fordított sorrendben, és győződjön meg arról, hogy a kimenet kupakja (27) szorosan rögzül.

Figyelem: Csak az útmutatóban leírtak szerint használja.

A légfűvő motorjában keletkező károk elkerülése érdekében tartsa távol a tömlőt a víztől és a kisebb tárgyaktól.

4. Tárolás előtt győződjön meg arról, hogy a medence alkatrészei és kellékei tiszták és szárazak. Összehajtogatás előtt szárítsa a medencét a napon egy órán keresztül.
5. A medencét lazán hajtsa össze. Kerülje az éles hajtásokat, hogy a medence anyaga ne sérüljön, mert így elkerülheti a termék megrongálódását vagy a szivárgást.
6. Készítsen elő új szűrőbetéteket a következő használathoz.
7. A spa kádat és tartozékait száraz, ellenőrzött, 0-40 °C (32-104 °F) közötti hőmérsékleten tárolja.
8. A tároláshoz használhatja az eredeti csomagolást.

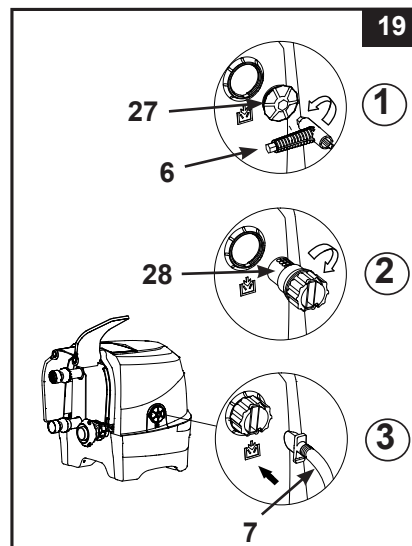

HIBAEELHÁRÍTÁS

| PROBLÉMA | OK | MEGOLDÁS |
|---|---|---|
| A KIJELZŐ / VEZÉRLŐEGYSÉG NEM MŰKÖDIK | <ul style="list-style-type: none"> A medence nincs hálózati áramforrásra csatlakoztatva vagy ki van kapcsolva. A vezérlőpult csatlakozója kilazult. Áramszünet. Az érintésvédelmi relé lekapcsolta az eszközt. Az érintésvédelmi relé meghibásodott. | <ul style="list-style-type: none"> Győződjön meg arról, hogy a medence hálózati áramra van csatlakoztatva és be van kapcsolva. Győződjön meg arról, hogy a vezérlőpult kábele megfelelően csatlakozik a vezérlőpult alapján található aljzatba. Ellenőrizze az áramforrást. Indítsa újra az érintésvédelmi relét. Lépjen kapcsolatba az Intex ügyfélszolgálatával. |
| A BIZTOSÍTÉK LEKAPCSOLT | <ul style="list-style-type: none"> A biztosíték alulméretezett. A biztosíték túlterhelést kapott. Elektromos hiba a vezetékben. | <ul style="list-style-type: none"> Győződjön meg arról, hogy megfelelő biztosítékot használ. Telepítsen egy olyan biztosítékot, amely kizárólag a medence aljzatát szolgálja ki. A hiba javításához hívjon szakképzett villanszerelőt. |
| A FŰTÉS NEM MEGFELELŐ | <ul style="list-style-type: none"> A hőmérséklet túl alacsony. A szűrőbetét piszkos. A vízhőmérséklet esik, amíg a fűtőegység STANDBY (KÉSZENLÉT) módban van. A fűtőegység hibás. | <ul style="list-style-type: none"> Növelje a kívánt hőmérsékletet és helyezze fel a burkolatot. Tisztítsa ki vagy cserélje a szűrőbetétet. Ha a fűtőegység készenlétben van, nyomja meg kétszer a lángot ábrázoló gombot a víz kívánt hőmérsékletre történő felmelegítéséhez. Lépjen kapcsolatba az Intex ügyfélszolgálatával. |
| A BUBORÉKFÚVÓ NEM MŰKÖDIK | <ul style="list-style-type: none"> A légfúvó túlmelegedett. | <ul style="list-style-type: none"> Kapcsolja ki és húzza ki a medencét. Hagyja kihűlni, majd indítsa újra. Ha a probléma továbbra is fennáll, lépjen kapcsolatba az Intex ügyfélszolgálatával. |
| A SZŰRŐPUMPA NEM MŰKÖDIK | <ul style="list-style-type: none"> A szűrőbetét piszkos. A szűrő be- vagy kimenete eltömődött. A szűrőpumpa motorja elromlott. | <ul style="list-style-type: none"> Tisztítsa ki vagy cserélje a szűrőbetétet. Rendszeresen ellenőrizze és tisztítsa a ki- és bemeneteket. Lépjen kapcsolatba az Intex ügyfélszolgálatával. |
| A VÍZ NEM TISZTA | <ul style="list-style-type: none"> A szűrőház nincs megfelelően rögzítve a medencéhez. Túl rövid szűrési idő. A szűrőbetét piszkos. Nem megfelelő vízkarbantartás. A szűrő be- vagy kimenete eltömődött. | <ul style="list-style-type: none"> Győződjön meg arról, hogy a szűrőház megfelelően rögzül. Hagyjon több időt a szűrésre. Tisztítsa ki vagy cserélje a szűrőbetétet. Tartsa a vizet megfelelő, tiszta állapotban. Kövesse a vegyszer gyártójának utasításait. Rendszeresen ellenőrizze és tisztítsa a ki- és bemeneteket. |
| A SZIVATTYÚ CSATLAKOZÓI NINCSENEK EGY SZINTBEN A MEDENCE CSATLAKOZÓIVAL | <ul style="list-style-type: none"> A PVC egyik tulajdonsága, hogy az alakja változik. Ez normális. | <ul style="list-style-type: none"> Emelje meg a szivattyút egy fából készült vagy más anyaggal szigetelt eszköz segítségével, hogy a csatlakozók egy szintbe kerüljenek. |
| A MEDENCE ALAKJA SZOKATLAN | <ul style="list-style-type: none"> A napfény hatására kitágult levegő feszíti a medence falait. | <ul style="list-style-type: none"> Ne tegye ki a terméket közvetlen napfénynek. Ellenőrizze a nyomást, és engedjen ki levegőt, ha szükséges. Forráság esetén ellenőrizze, hogy szükséges-e levegőt kiereszteni a medencéből. Ez azért szükséges, hogy a medencében ne keletkezzen kár. |

HIBAEELHÁRÍTÁS (folytatás)

| PROBLÉMA | OK | MEGOLDÁS |
|---|---|--|
| A MEDENCE VESZÍT A NYOMÁSÁBÓL | <ul style="list-style-type: none"> A szelep kupakja kilazult. A szelep alapja kilazult. Lyuk, vágás, vagy szakadás a medencén. | <ul style="list-style-type: none"> Győződjön meg arról, hogy a szelep kupakja szorosan rögzül. Fújja fel a medencét, majd győződjön meg arról, hogy a szelep alapja szorosan rögzül. Lásd: "Medence szelepeinek rögzítése". Tegyen vízzel kevert folyékony szappant egy vízpermetező flakonba, majd fújjon belőle az illesztésekre. Ha a medence ereszt, a szivárgás helyén buborékok képződnek. A szivárgás helyének meghatározása után tisztítsa meg a területet, majd javítsa a sérülést a mellékelt tapasztok segítségével. |
| SZIVÁRGÁS A MEDENCE ÉS A VEZÉRLŐEGYSÉG CSATLAKOZÓI KÖZÖTT | <ul style="list-style-type: none"> A vezérlőegység be- és kimeneti csatlakozói nem rögzülnek megfelelően. A vezérlőegység be- és kimeneti csatlakozóinak O-gyűrűje hiányzik, vagy piszkolódott. | <ul style="list-style-type: none"> Húzza szorosabbra a csatlakozásokat. Kenje be az O-gyűrűket vazelinrel. Ezáltal azok vízhatlanná válnak. Egy csavarhúzó segítségével távolítsa el a be- és kimenetek rácsát és győződjön meg arról, hogy az O-gyűrű a helyén van, tiszta és sérülésmentes. |
| A MEDENCE SZŰRŐ ÜZEMMÓDBAN TÚL ZAJOS | <ul style="list-style-type: none"> A vezérlőegység alkatrészei nincsenek megfelelően rögzítve. A vezérlőegység alatti terület nem elég kemény és/vagy vízszintes. A szűrőmotor elromlott. | <ul style="list-style-type: none"> Győződjön meg arról, hogy a vezérlőpult, a hátsó burkolat, illetve a be- és kimeneti csatlakozók megfelelően rögzülnek. Győződjön meg arról, hogy a terület vízszintes, kemény és sima. Cserélje ki a szűrőmotort. |
| A FELFÚJÁS ALATT GYENGE A LÉGNYOMÁS | <ul style="list-style-type: none"> Tömlőadapter O-gyűrű hiányzik. A felfújó tömlő adapter nincs biztonságosan meghúzva. A csatlakozás a tömlőadapter és a légfúvó felfújó kimenete, valamint a felfújó tömlő és a felfújó szelep között laza. A légfúvó meghibásodása. | <ul style="list-style-type: none"> Ellenőrizze, hogy az O-gyűrű a helyén van-e. Húzza meg/helyezze vissza a tömlő adaptert. Kézzel húzza meg a felfújás alatt. Ha a probléma továbbra is fennáll, lépjen kapcsolatba az Intex ügyfélszolgálatával. |
| A LÉGBUBORÉKOK NEM OLYAN ERŐSEK, MINT KORÁBBAN | <ul style="list-style-type: none"> Hiányzik az O-gyűrű a vezérlő alap levegő kimenete és a spa kád levegő bemeneti csatlakozói között. A levegőcsatlakozó anya nincs megfelelően rögzítve. A légbuborék-csatorna járata a kádban törött vagy szivárog. A légfúvó meghibásodása. | <ul style="list-style-type: none"> Ellenőrizze, hogy az O-gyűrű a helyén van-e. Kézzel húzza meg a felfújás alatt. Használjon javítószalagot bármilyen lyukadás kijavításához. Ha a probléma továbbra is fennáll, lépjen kapcsolatba az Intex ügyfélszolgálatával. |

WiFi APP HIBAEELHÁRÍTÁS

| PROBLÉMA | OK | MEGOLDÁS |
|--|--|---|
| WiFi-PÁROSÍTÁS/ ÖSSZEKAPCSOLÁS HIBA AZ ELSŐ BEÁLLÍTÁS SORÁN | <ul style="list-style-type: none"> A medence vezérlő alap nem támogatja a WiFi alkalmazás funkciót, nem megfelelő modell. A medence vezeték nélküli vezérlőpanel nem támogatja a WiFi alkalmazás funkciót. | <ul style="list-style-type: none"> Csak a következő modellekkel kompatibilis: SB-HWF10, SB-HWF20, SC-WF10 vagy SC-WF20, a medence vezérlő alap elektromos adattáblájára nyomtatva. Ellenőrizze, hogy a medence vezeték nélküli vezérlőpanelen található a WiFi jel ikon . Ellenőrizze, hogy a medence vezérlő alap és a vezeték nélküli vezérlőpanel egyaránt kompatibilis, és támogatja a WiFi alkalmazás funkciót. Forduljon az Intex szervizközponthoz. |
| | <ul style="list-style-type: none"> A mobil készülék nem megfelelő verziója | <ul style="list-style-type: none"> Ellenőrizze, hogy megfelelő-e a mobil készülék verziója: <ol style="list-style-type: none"> iOS – Apple iPhone 6, 6 Plus és újabb. A tablet kompatibilitása nincs optimalizálva. Android – minden Android telefon. A tablet kompatibilitása nincs optimalizálva. |
| | <ul style="list-style-type: none"> Nem kompatibilis mobil készülék operációs rendszer | <ul style="list-style-type: none"> Ellenőrizze, hogy megfelelő-e az operációs rendszer verziója: <ol style="list-style-type: none"> Apple készülékek – iOS 12.3 és újabb. Android készülékek – Android 4.04 és újabb. A 6.0-ás és újabb verzió esetén az első párosításhoz be kell kapcsolnia a mobilkészüléken a GPS jelet. Ha sikeresen párosította a medencét, és elmentette, akkor kikapcsolhatja a GPS jelet. |
| | <ul style="list-style-type: none"> Rossz a router hálózati sávszélessége | <ul style="list-style-type: none"> Ellenőrizze, hogy 2,4 GHz-es hálózathoz csatlakozik-e, és próbálja meg ismét párosítani a mobil eszközt a medence vezérlőpanelével. |
| | <ul style="list-style-type: none"> Hibás hálózatnév | <ul style="list-style-type: none"> Ellenőrizze, hogy a megfelelő WiFi router jelhez csatlakozik-e, és próbálja meg ismét párosítani a mobil eszközt a medence vezérlőpanelével. Ellenőrizze, hogy a mobil eszköz és a medence vezérlőpanel ugyanahhoz a WiFi router jelhez csatlakozik-e. |
| | <ul style="list-style-type: none"> Hibás WiFi jelszó | <ul style="list-style-type: none"> Ellenőrizze a WiFi router megfelelő jelszavát. Lásd a WiFi párosítás/összekapcsolás fejezetet. |
| | <ul style="list-style-type: none"> A medence beállítási helye túl messze van a WiFi router jel lefedettségi tartományától. | <ul style="list-style-type: none"> Ellenőrizze, hogy mobil eszköze csatlakozik-e a WiFi routerhez, és van-e internet hozzáférés, ill. tud-e böngészni. Vegye le a vezeték nélküli vezérlőpanel a vezérlő alapról, és vigye közelebb a WiFi routerhez, ügyeljen arra, hogy a vezérlő alaptól 5 m-es távolságon belül legyen, nehogy aktiválja az E81 hibakódot (átviteli jel hiba). Majd próbálja meg párosítani a medence vezérlőpanel a mobil eszközzel. Ha párosítható, a medence túl messze van, és ellenőriznie kell, hogy a teljes medence a WiFi router jel lefedettségi tartományán belül van-e. Ha nem tudja áthelyezni a medencét, akkor át kell helyezni a WiFi routert, vagy tegyen hozzá egy jelismétlőt/jelerősítőt, hogy fogadni tudja a jeleket a WiFi routertől a felállított medence helyén. Újból próbálja meg párosítani a mobil készüléket a medence vezérlőpaneljével. |
| | <ul style="list-style-type: none"> Az alkalmazás nem tölt be | <ul style="list-style-type: none"> Lépjen ki az alkalmazásból, indítsa újra az alkalmazást, és próbálja meg ismét párosítani a medence vezérlőpanel a mobil eszközével. Távolítsa el a „Spa Management App” alkalmazást, és telepítse újból. Lásd a WiFi párosítás/összekapcsolás fejezetet. |
| | <ul style="list-style-type: none"> A WiFi LED jelzőlámpa nem világít/elalszik A WiFi LED jelzőlámpa nem világít/elalszik A WiFi LED jelzőlámpa lassan villog | <ul style="list-style-type: none"> Nincs csatlakoztatva, a WiFi párosítás nem sikerült 2 percen belül a medence vezérlőpaneljén található WiFi párosítás gomb megérintését követően. Próbálja meg párosítani a medence vezérlőpanel a mobil eszközzel. Lásd a WiFi párosítás/összekapcsolás fejezetet. Kapcsolja ki a medence vezérlő alapját és a vezeték nélküli vezérlőpanel, indítsa újra a medencét, és próbálja meg ismét párosítani a medence vezérlőpanel. Amennyiben a probléma továbbra is fennáll, forduljon az Intex szervizközponthoz. |
| | <ul style="list-style-type: none"> Rossz WiFi párosítás/összekapcsolás sorrend | <ul style="list-style-type: none"> Lásd a „WiFi párosítás/összekapcsolás” fejezetet. |

WIFI APP HIBAEELHÁRÍTÁS (folytatás)

| PROBLÉMA | OK | MEGOLDÁS |
|--|--|--|
| OFFLINE A SIKERES ELSŐ BEÁLLÍTÁS ÉS PÁROSÍTÁS UTÁN | <ul style="list-style-type: none"> • LED kijelző kikapcsolva • E81 • A vezérlőpanel töltése sikertelen • Vezérlőpanel hiba | <ul style="list-style-type: none"> • Nyomjon meg egy gombot a medence vezérlőpanel gombjainak bekapcsolásához. • Állítsa vissza az GFCI/RCD-t, indítsa újra, és ellenőrizze, hogy a vezeték nélküli vezérlőpanel teljesen feltöltődött-e. • Ellenőrizze, hogy a vezeték nélküli vezérlőpanel hátulja és a vezérlőpanel töltő dokkja közötti felület tiszta, száraz és akadálymentes-e. • Újból próbálja meg párosítani a mobil készüléket a medence vezérlőpaneljével. • Amennyiben a probléma továbbra is fennáll, forduljon az Intex szervizközpontoz. |
| | <ul style="list-style-type: none"> • WiFi jel hiba • A WiFi LED visszajelző lámpája elalszik • A WiFi LED jelzőlámpa gyorsan villog | <ul style="list-style-type: none"> • Indítsa újra a WiFi routert, ehhez kapcsolja ki egy percre, majd kapcsolja vissza. További segítségért olvassa el a WiFi router hibakeresési útmutatóját. • Ellenőrizze, hogy mobil eszköze és medence vezérlőpanelje ugyanahhoz a WiFi-router-jelhez csatlakozik, és mobil eszköze a medence telepítési helyéről képes elérni és böngészni az internetet. • Ha nem tudja áthelyezni a medencét, akkor át kell helyezni a WiFi routert, vagy tegyen hozzá egy jelismétlőt/jelerősítőt, hogy fogadni tudja a jeleket a WiFi routerről a felállított medence helyén. • Kapcsolja ki a medence vezérlő alapját és a vezeték nélküli vezérlőpanelét, indítsa újra a medencét, és próbálja meg ismét párosítani a medence vezérlőpanelét. • Amennyiben a probléma továbbra is fennáll, forduljon az Intex szervizközpontoz. |
| | <ul style="list-style-type: none"> • Az alkalmazás nem tölt be | <ul style="list-style-type: none"> • Lépjen ki az alkalmazásból, indítsa újra az alkalmazást, és próbálja meg ismét párosítani a medence vezérlőpanelét a mobil eszközével. • Ellenőrizze, hogy a mobil készülék adatforgalom funkciója aktiválva van-e, és van-e internet hozzáférés, ill. tud-e böngészni. • Ha a mobil adatforgalom funkció (2G, 3G, 4G és LTE) működik, próbálja meg párosítani a medence vezérlőpanelét a Wi-Fi router hálózatához. Lásd a WiFi párosítás/összekapcsolás fejezetet. |
| | <ul style="list-style-type: none"> • Egyéb interferenciák | <ul style="list-style-type: none"> • Ellenőrizze, hogy nincsenek-e nagy fém falak, tárgyak a medence és a WiFi router jele között. • Ellenőrizze, hogy a vezeték nélküli vezérlőpanel hátulja és a vezérlőpanel töltő dokkja közötti felület tiszta, száraz és akadálymentes-e. • A medence használata után, illetve ha a medence nincs használatban, mindig helyezze vissza a vezeték nélküli vezérlőpanelét a medence vezérlő alap töltő dokkolójába. |
| | <ul style="list-style-type: none"> • A „távírányító” funkció ki van kapcsolva | <ul style="list-style-type: none"> • A „My Devices” (saját készülékeim) alatt érintse meg a beállítás () ikont a „Spa” (medence) ikonon belül, majd a bekapcsoláshoz csúsztassa el az alsó részt a „Remote Control” (távírányító) opció mellett. |

FONTOS

Ha folyamatosan nehézségekbe ütközik, kérjük, keresse fel a Vevőszolgálati Osztályunkat, hogy segíthessünk. Lásd az utolsó oldalt a kapcsolat-felvételi információt illetően.

SZŰRŐ SZIVATTYÚ MOTOR SZÉTSZERELÉSE

Ha a szűrő motort ki kell cserélni (csak képzett technikus), akkor kövesse az alábbi lépéseket a szétszereléshez:

FONTOS: Engedje le a vezérlő alap csőrendszeréből a benne maradt vizet, mielőtt bármilyen alkatrészt kicserél.

Szükséges szerszámok: Egy állítható csavarkulcs és egy (1) Philips csavarhúzó.

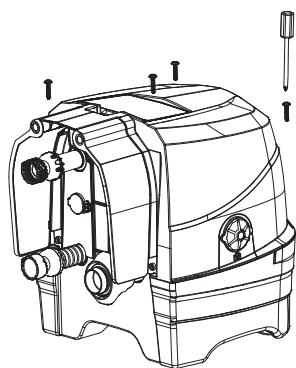

1

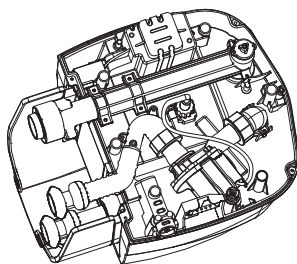

2

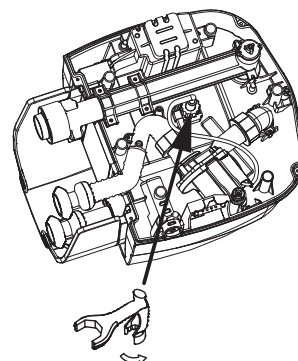

3

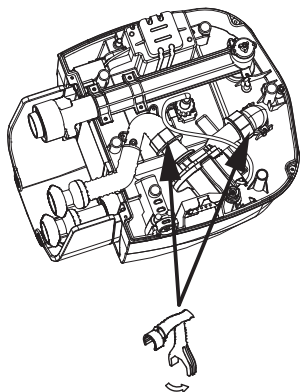

4

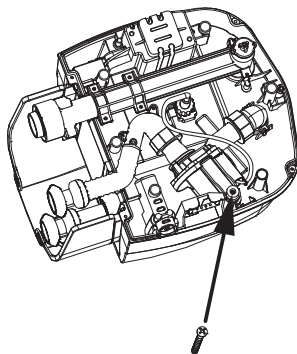

5

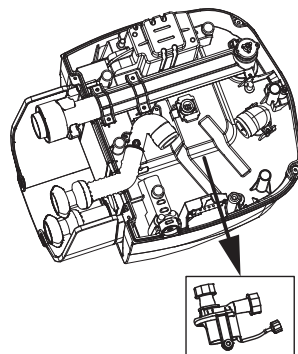

6

MEGJEGYZÉS: A „speciális csavarkulcs“ az új szűrő szivattyú motor cseréhez van mellékelve, nem pedig a spa szetthez.

GARANCIA

Ez az Ön által megvásárolt, PureSpa a legjobb minőségű anyagokból és a legnagyobb szakértelemmel készült. Minden Intex terméket megvizsgáltak és hibátlannak találtak mielőtt a termék elhagyta a gyárat. Ez a korlátozott garancia kizárólag az alábbi PureSpa termékre érvényes.

A jelen korlátozott garancia a jogainak és a jogorvoslat kiegészítésére, nem azok helyettesítésére szolgál. Abban a mértékben, amennyire a jelen garancia összeférhetetlen az Ön országának jogaival, ez utóbbiak élveznek elsőbbséget. Például a vásárlói jogok az Európai Unióban törvényben foglalt garanciális jogokat biztosít kiegészítésként a jelen korlátozott garanciához kiegészítőleg: ha több információt szeretne megtudni az EU-szerte hatályos vásárlói jogokról, akkor keresse fel az Európai Fogyasztói Központ honlapját a http://ec.europa.eu/consumers/ecc/contact_en/htm oldalon.

E szavatosság rendelkezései csak az eredeti vásárlóra alkalmazhatók és nem átruházhatók. A jelen korlátozott garancia 1 év érvényes a vásárlás dátumától kezdve. Tartsa ebben a kézikönyvben az eredeti vásárlási blokkot, mivel a vásárlás tényének bizonyítása szükséges a szavatossági reklamációkhoz, vagy a korlátozott szavatosság érvénytelen.

PureSpa garanciája – 1 Év

Ha gyártási hibát észlel a PureSpa a garanciális időszakon belül, kérjük, keresse fel az alább felsorolt Intex szerviz központok közül a megfelelőt. Ha a terméket az Intex szervizközpont utasításai értelmében szolgáltatják vissza, a szervizközpont megvizsgálja a terméket és meghatározza az igény érvényességét. Ha a termék megfelel a garancia előírásainak, a terméket költségmentesen megjavítjuk vagy kicseréljük ugyanolyan vagy hasonló termékre (az Intex döntésének megfelelően), amelyért Önnek nem kell fizetnie.

A jelen garancián, és az Ön országának jogain túl további garanciát nem biztosítunk. Az Ön országában lehetséges mértékben Intex nem vállal felelősséget Önrel vagy bármely harmadik félrel szemben azon közvetlen vagy következményes károkért, amelyek a(z) PureSpa (termék neve) használatából, az Intex vagy ügynökeinek és alkalmazottainak cselekedetéből erednek (a termék gyártását is beleértve). Egyes országok vagy joghatóságok nem engedélyezik a véletlen vagy következményes károk kizárását vagy korlátozását, így a fenti korlátozás vagy kizárás lehet, hogy nem vonatkozik Önre.

Ne feledkezzen meg arról, hogy a jelen korlátozott garancia nem érvényes a következő körülményekre:

- Ha a(z) PureSpa-t gondatlanul, rendellenes módon használják, baleset történik, nem megfelelően működtetik, a feszültség vagy áramerősség eltér a kezelési utasításban megadottaktól, helytelenül tartják karban vagy tárolják;
- Ha a(z) PureSpa-t az Intex akaratán kívül álló körülmények miatt következik be károsodás, beleértve többek között a normál kopást és elhasználódást, illetve a tűz, árvíz, fagy, eső és egyéb külső környezeti tényezők miatt bekövetkező károkat;
- Ha a PureSpa-t bármilyen kereskedelmi célra használják.
- Az alkatrészeket és a tartozékokat nem az Intextől vásárolták; és/vagy.
- A(z) PureSpa engedély nélküli módosításaira, javításaira vagy szétszereléseire, amelyeket nem az Intex szerviz központjának alkalmazottai végeztek el.

Bármely tulajdonban vagy személyben keletkezett sérülést vagy károsodást nem fedi ez a szavatosság.

Figyelmesen olvassa el a használati útmutatót és tartsa be a PureSpa helyes üzemeltetésével és karbantartásával kapcsolatos utasításokat. Használat előtt mindig vizsgálja meg a terméket. A korlátozott jótállás érvényét veszti, ha nem tartja be az utasításokat.