

Bedienungsanleitung / Instruction manual /
Mode d'emploi / Navodila za uporabo /
Istruzioni per l'uso / Manual de utilizare /
Návod k obsluze / Upute za uporabu /
Kezelési útmutató / Návod na použitie /
Ръководство за експлоатация / Kullanım kılavuzu /
Instrukcja obsługi / Manual de instrucciones

Steinbach

Steinbach Solarkollektor Compact

- en** Steinbach solar collector Compact
- fr** Steinbach collecteur solaire Compact
- it** Steinbach collettore solare Compact
- es** Steinbach colector solar Compact
- cs** Steinbach solární kolektor Compact
- hu** Steinbach napkollektor Compact
- sl** Steinbach sončni zbiralnik Compact
- sk** Steinbach solárny kolektor Compact
- pl** Steinbach kolektor słoneczny Compact
- ro** Steinbach colector solar Compact
- hr** Steinbach solarni kolektor Compact
- bg** Steinbach слънчев колектор Compact
- tr** Steinbach Güneş Kolektörü Compact

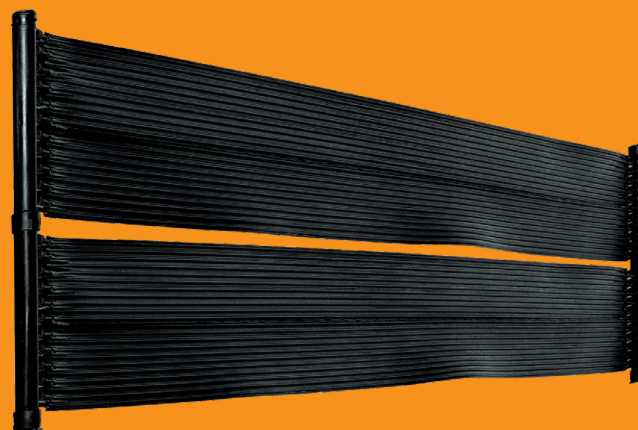

poolzubehör

Abbildung 1 /
Illustration 1



Abbildung 2 /
Illustration 2



Abbildung 3 /
Illustration 3

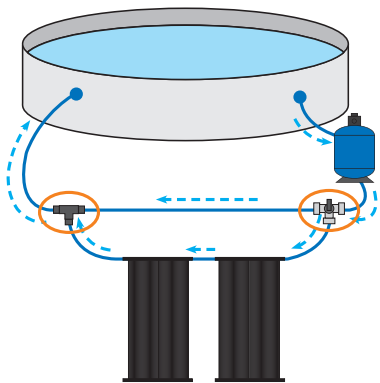

Abbildung 4 /
Illustration 4

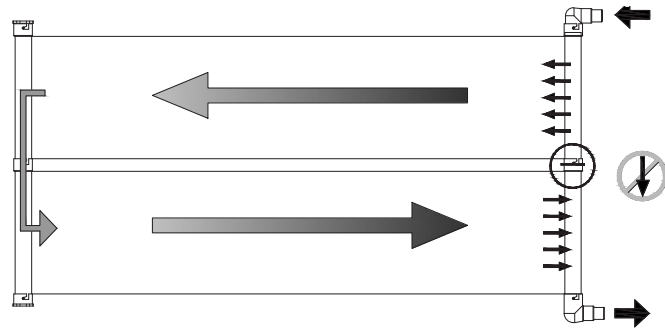

Ersatzteile (Abbildung E1 / L1) /
Spare Parts (Illustration E1 / L1)

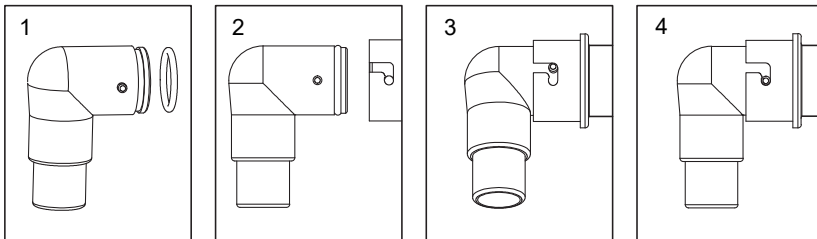
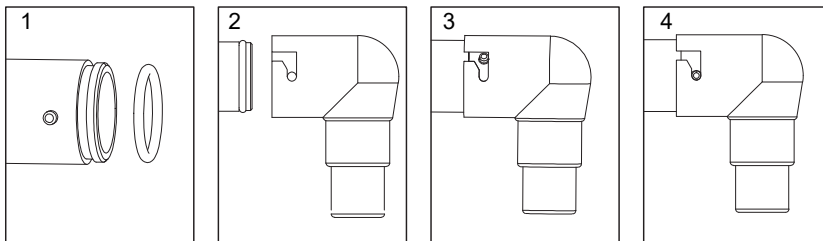
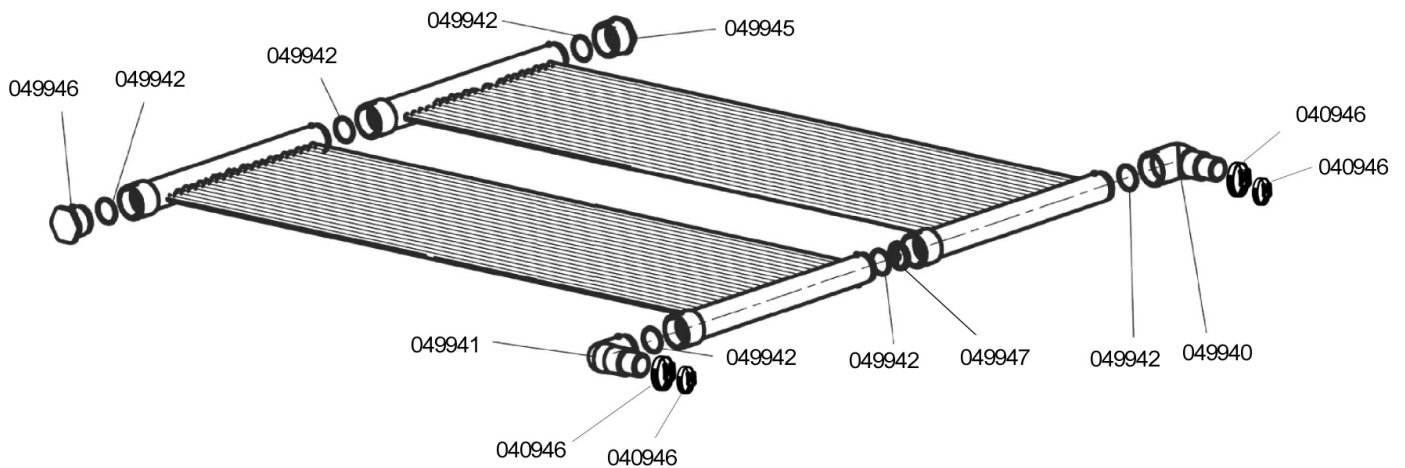

Steinbach solar collector Compact 3,0 x 0,7 m

Schwimmbad- volumen	Zeitdauer in Tagen, um Wassertemperatur um ca. 3 ° C zu erhöhen*			
	1 x 049120	2 x 049120	3 x 049120	4 x 049120
4000 l	1,30	0,65	0,43	0,33
9000 l	2,98	1,49	0,99	0,75
14000 l	4,74	2,37	1,58	1,19
19000 l	6,43	3,21	2,14	1,61
22000 l	7,50	3,75	2,50	1,87

Steinbach solar collector Compact 6,0 x 0,7 m

Schwimmbad- volumen	Zeitdauer in Tagen, um Wassertemperatur um ca. 3 ° C zu erhöhen*			
	1 x 049123	2 x 049123	3 x 049123	4 x 049123
4000 l	1,14	0,57	0,38	0,28
9000 l	2,61	1,31	0,87	0,65
14000 l	4,15	2,08	1,38	1,04
19000 l	5,63	2,81	1,88	1,41
22000 l	6,57	3,28	2,19	1,64

* Resultate basieren auf 10 Stunden direkter Sonneneinstrahlung pro Tag und können aufgrund von Wetterveränderungen variieren.

Der Pool wurde mit einer Solarplane abgedeckt. Außentemperatur 20°C.

en Increased heat output via several connected elements

Pool volume	Time in days, to increase the water temperatur by 3°C
-------------	---

* results are based on 10 hours of direct sunlight per day, which can vary due to weather changes the pool was covered with a solar pool cover. Outside temperature 20°C.

fr Puissance de chauffage accrue par plusieurs élément connectés

Volume du bassin	Nombre de jours pour augmenter la température de l'eau d'environ 3°C
------------------	--

* Les résultats sont basés sur 10 heures d'ensoleillement direct par jour et peuvent varier en fonction des conditions météorologiques. La piscine a été couverte d'un toit solaire. Température extérieure de 20°C.

it Maggiore potenza termica grazie alla pluralità degli elementi collegati

Volumi piscina	durata in termini di giorni per aumentare la temperatura dell'acqua di ca. 3°C
----------------	--

* i risultati si basano su una radiazione solare diretta di 10 ore al giorno e possono variare a fronte di variazioni meteorologiche. La piscina è stata coperta con un telone. Temperatura esterna 20°C.

sl Večja zmogljivost ogrevanja z več povezanimi elementi

Prostornina bazena	čas v dnevih, v katerem temperaturo vode povišamo za 3°C
--------------------	--

* Rezultati temeljijo na 10 urah sončnega obsevanja na dan in so zaradi vremena lahko spremenljivi. Bazen je prekrit s solarno folijo. Zunanja temperatura 20°C.

ro Putere mai mare de încălzire prin mai multe elemente interconectate

Volumul piscinei	perioada de timp în zile, pentru a crește temperatura apei cu aproximativ 3 ° C
------------------	---

* rezultatele se bazează pe 10 ore de lumină directă a soarelui pe zi și poate varia din cauza modificărilor vremii piscină a fost acoperită cu un liner. Temperatura exterioară 20°C.

cs Vyšší tepelný výkon díky několika propojeným článkům

Objem bazénu	Doba potřebná ke zvýšení teploty vody o cca 3°C ve dnech
--------------	--

* Výsledky vycházejí z 10 hodin přímého slunečního záření denně a mohou se lišit v závislosti na změnách počasí. Bazén je zakrytý solární plachtou. Venkovní teplota 20°C.

hr Veća snaga grijanja povezivanjem više elemenata

Volumen bazena	Vrijeme potrebno u danima kako bi se temperatura povećala za otprilike 3°C
----------------	--

* Rezultati se temelje na 10 sati izravnog osunčavanja dnevno i mogu varirati ovisno o promjenama vremena. Bazen je pokriven solarnim natkrovom. Vanjska temperatura iznosi 20°C.

hu Magasabb fűtési teljesítmény az egymással összekapcsolt elemeknek köszönhetően

Úszómedence-térfogat	időtartam napokban a vízhőmérséklet kb. 3 ° C-al történő megnövelésére
----------------------	--

* Az eredmények naponta 10 órány keresztül közvetlen napsugárzást igényelnek, így ez az adat az időjárástól függően változhat. Az úszómedencét szolárponyvával fedték le. Külső hőmérséklet 20°C.

sk Vyšší výkon vyhrievania viacerými spojenými prvkami

Objem bazénu	Doba v dňoch pre zvýšenie teploty vody o cca 3 ° C
--------------	--

* Výsledky vychádzajú z 10 hodín priameho slnečného žiarenia za deň a môžu sa líšiť v závislosti od zmien počasia. Bazén bol prekrytý solárnou plachtou. Vonkajšia teplota 20°C.

bg По-голяма отоплителна мощност благодарение на повече свързани елементи

Обем на басейна	Продължителност в дни за повишаване температурата на водата с ок. 3 ° C
-----------------	---

* Резултатите се основават на 10 часа пряко слънчево греење на ден и могат да варират в зависимост от промените на времето. Басейнът е покрит със соларно покривало. Външна температура 20°C.

tr Bağlantılı çok sayıda elemanlar sayesinde daha yüksek ısıtma performansı

havuz hacmi	günlük devam müddeti, su derecesini yaklaşık 3 ° C arttırmak için
-------------	---

* sonuclar günde 10 saat doğrudan güneş ışınlarının tesirine maruz şartına dayalıdır ve hava değişiklikleri nedeniyle farklılık gösterebilir. Havuz güneş enerjisi örtüsü ile örtüldü. dış sıcaklık 20°C.

pl większa moc grzewcza dzięki wielu połączonym elementom

pojemność basenu	Czas w dniach, potrzebny do podgrzania wody o ok. 3°C*
------------------	--

* Wyniki dotyczą 10 godzin bezpośredniego promieniowania słonecznego dziennie i mogą się różnić w zależności od zmian pogody. Basen został przykryty plandeką solarną. Temperatura otoczenia 20 °C.

es Mayor rendimiento calorífico gracias a varios elementos enlazados

Volumen de la piscina	Duración en días, para aumentar la temperatura del agua aprox. 3 ° C*
-----------------------	---

* Los resultados se basan en 10 horas de radiación solar directa al día y pueden variar en función de las circunstancias climáticas. La piscina ha sido cubierta con un cobertor solar. Temperatura exterior aprox. 20 °C.



Vorwort

Vielen Dank für den Kauf dieses Steinbach Produktes. Wir entwickeln unsere Artikel laufend weiter. Falls dieses Produkt dennoch Fehler aufweist, möchten wir uns entschuldigen und ersuchen Sie höflich mit unserem Servicecenter in Kontakt zu treten.

Bedienungsanleitung lesen und aufbewahren

Bedienungsanleitung für Steinbach Solarkollektor Compact 6,0 x 0,7 m

Diese Bedienungsanleitung gehört zu oben angegebenem Produkt. Sie enthält wichtige Informationen zur Inbetriebnahme und Handhabung. Lesen Sie die Bedienungsanleitung, insbesondere die Sicherheitshinweise sorgfältig durch, bevor Sie dieses Produkt verwenden. Die Nichtbeachtung dieser Bedienungsanleitung kann zu schweren Verletzungen oder Schäden an Ihrem Produkt führen. Die Bedienungsanleitung basiert auf den in der Europäischen Union gültigen Normen und Regeln. Beachten Sie die im Ausland gültigen landesspezifischen Richtlinien und Gesetze. Bewahren Sie die Bedienungsanleitung für die weitere Nutzung auf und geben Sie diese bei Bedarf auch an Dritte weiter.

Bestimmungsgemäßer Gebrauch

Das Produkt ist ausschließlich für den Privatgebrauch bestimmt und nicht für den gewerblichen Bereich geeignet.

Die Solarmatte wird für die Erwärmung Ihres Poolwassers durch Sonnenkraft verwendet und ist für eingegrabene Pools und Aufstellpools gedacht. Verwenden Sie Ihr Produkt nur wie in dieser Bedienungsanleitung beschrieben. Jede andere Verwendung gilt als nicht bestimmungsgemäß und kann zu Sachschäden oder sogar zu Personenschäden führen. Dieser Artikel ist kein Kinderspielzeug. Der Hersteller oder Händler übernimmt keine Haftung für Schäden, die durch nicht bestimmungsgemäßen oder falschen Gebrauch entstanden sind.



Warn- und Sicherheitshinweise

Alle Anweisungen lesen und befolgen. Bei Nichtbefolgen dieser Warnhinweise müssen Sie mit Schäden am Eigentum, anderen ernsthaften Verletzungen oder mit dem Tod rechnen. Diese Produktwarnungen, Anweisungen und Sicherheitsregeln umfassen viele, aber bei Weitem nicht alle möglichen Risiken und Gefahren. Bitte geben Sie Acht und beurteilen Sie mögliche Gefahren richtig. Fehlerhafter Umgang mit dem Produkt kann zu lebensgefährlichen Situationen führen.

Achtung! Überlassen Sie die Reparatur Fachkräften, um Gefährdungen zu vermeiden. Wenden Sie sich dazu an eine Fachwerkstatt. Bei eigenständig durchgeführten Reparaturen, unsachgemäßer Montage oder falscher Bedienung sind Haftungs- und Garantieansprüche ausgeschlossen. Bei Reparaturen dürfen nur Ersatzteile verwendet werden, die den ursprünglichen Produktdaten entsprechen.

WARNUNG! Gefahren für Kinder und Personen mit verringerten physischen, sensorischen oder mentalen Fähigkeiten (beispielsweise teilweise Behinderte, ältere Personen mit Einschränkung ihrer physischen und mentalen Fähigkeiten) oder Mangel an Erfahrung und Wissen. Kinder dürfen nicht mit diesem Produkt spielen. Die Reinigung darf nicht von Kindern oder Personen mit verringerten physischen, sensorischen oder mentalen Fähigkeiten durchgeführt werden.

HINWEIS! Beschädigungsgefahr! Durch unsachgemäßen Umgang kann dieses Produkt beschädigt werden.

Stellen Sie Ihr Filtersystem immer ab, wenn Sie an Ihrer Solarmatte arbeiten. Stellen Sie das Gerät nicht zu nah an das Pool (ausreichender Sicherheitsabstand). Benützen Sie keine Schmiermittel auf der Basis von Petroleum. Petroleum greift die Plastik-Bestandteile des Produktes an.



Lieferumfang prüfen

HINWEIS! Beschädigungsgefahr! Wenn Sie die Verpackung unvorsichtig mit einem scharfen Messer oder anderen spitzen Gegenständen öffnen, kann das Produkt beschädigt werden. Gehen Sie daher beim Öffnen sehr vorsichtig vor.

- Nehmen Sie das Produkt aus der Verpackung.
- Prüfen Sie den Lieferumfang auf Vollständigkeit. Skizze/Foto L1.
- Kontrollieren Sie, ob der Artikel oder die Einzelteile Schäden aufweisen. Ist dies der Fall, benutzen Sie das Produkt nicht. Wenden Sie sich an die am Ende der Anleitung angegebenen Serviceadresse.



Allgemeine Informationen

Voraussetzung für die Installation einer Solarmatte

Die von Ihnen erworbene Solarmatte ist für eingegrabene und Aufstellpools gedacht und ist einfach zu installieren und zu handhaben. Die Installationsanleitung beruht auf folgenden Voraussetzungen:

- 1) Sie besitzen einen Pool welcher komplett aufgebaut und mit Wasser gefüllt ist.
- 2) Ihr Pool verfügt über ein Filtersystem.
- 3) Sie verfügen über die notwendigen Verbindungsschläuche um das Pool und das Filtersystem mit Wasser zu versorgen. (32 mm Ø oder 38 mm Ø)

Dies sind die Voraussetzungen damit die Solarmatte, wenn diese installiert und komplett an die Filterpumpe angeschlossen ist, Wasser durch die Solarkammern befördern kann.

Funktionsweise

Sobald das Gerät installiert ist, wird es zwischen Ihrem Filtersystem und Ihrem Pool mittels der beiden Schlauchverbindungen angeschlossen. Der Anschluss Schlauch befördert das von Ihrer Filteranlage kommende kalte Wasser in die Solarkammern Ihrer Solarmatte. Dort wird es durch die Sonnenenergie erwärmt und anschließend wieder durch den zweiten Verbindungsschlauch Richtung Pool geleitet. Die Erwärmung des Wassers ist von folgenden Faktoren abhängig: Durchflussmenge und Sonneneinstrahlung.

Die Solarheizung funktioniert nur effizient bei Sonneneinstrahlung. Sie kann auch bei schlechtem Wetter an der Pumpe angeschlossen bleiben, da diese nur einen geringen Druckverlust bei der Pumpe verursacht.

Benötigtes Werkzeug und Zubehör

Diese Werkzeuge werden zum Aufbau benötigt, sind jedoch nicht im Set enthalten:

- Kreuzschraubenzieher
- Schlitzschraubenzieher
- Schmiermittel auf Silikonbasis

Der ideale Ort für Ihre Solarmatte

Ihre Solarmatte benötigt einen Platz mit möglichst viel Sonnenlicht.

- Positionieren Sie die Solarmatte nie oberhalb des Wasserspiegels Ihres Pools.
- Halten Sie eine gewisse Distanz zum Pool ein (Sicherheitsabstand einhalten).
- Die Solarmatte wird so aufgestellt, dass Sie eine maximal mögliche Sonneneinstrahlung haben.

Mehrere Solarmatten zusammenschließen

Installieren Sie mehrere Solarmatten niemals direkt in die Rücklauf-Leitung. Schäden die auf diesem Weg entstehen fallen nicht unter die Garantie.

Um mehrere Heizelemente zusammenzuschließen benötigen Sie einen 3-Wege-Kugelhahn und ein T-Stück (nicht im Lieferumfang enthalten, aber optional unter der Art. Nr. 060045 Bypass-Set erhältlich). Der hier benötigte Verbindungsschlauch muss einen Durchmesser von 38 mm haben. (Abbildung 1)



Installationsanweisung

Aufbau-Anleitung

Die angeführten Skizzen helfen, die Heizelemente richtig an Ihr Pool anzuschließen:

1. Zum Installieren der Solaranlage benötigt man zwei Schwimmbadschläuche (nicht im Lieferumfang enthalten): einen zum Verbinden zwischen Filteranlage und der Solarmatte und einen von der Solarmatte retour zum Pool.
2. Platzieren Sie die Solaranlage so, dass eine maximale Sonneneinstrahlung gewährleistet ist (mind. 6 Stunden pro Tag). Achtung: Wenn Sie die Filteranlage in der Nacht einschalten kann es passieren, dass Sie Ihr Pool mit der Solaranlage abkühlen.
3. Bevor Sie die Solaranlage installieren, lassen Sie die Anlage eine Stunde in der Sonne liegen. Dann schließen Sie die zwei Winkelverbindungen und die Endkappen laut Anschlusschema an.

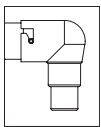

Grosser Winkel:
mit dem Dichtungsring verbinden, das Ende einführen und drehen bis es hält.

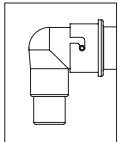

Kleiner Winkel:
mit dem Dichtungsring verbinden, das Ende einführen und drehen bis es hält.

4. Schalten Sie die Pumpe ein. Wenn die Solarmatte, nun trotz Sonneneinstrahlung kühl wird, wurde alles sachgemäß installiert.
5. Solarmatten werden oft auf Dächern installiert. Auch wenn Sie mit dem Arbeiten auf Dächern vertraut sind, ist es ratsam die Matten von einem Fachmann installieren zu lassen. Um Gefahren zu vermeiden, achten Sie bitte darauf, dass Sicherheitsrichtlinien eingehalten werden, wenn Sie die Solaranlage auf Dächern oder erhöhten Strukturen installieren.
6. Wenn Sie die Solaranlage am Boden installieren achten Sie darauf, diese so zu platzieren, dass Kinder keine Möglichkeit haben in den Pool zu gelangen.

Anschlussmöglichkeiten (Abbildung 2)

Wenn Sie das Hauptrohr und die Winkel verbinden, müssen Sie jeweils einen Dichtungsring verwenden. Drehen Sie die Winkelverbindung bis sie richtig befestigt ist (siehe Bilder).

Montage der kleinen Winkelverbindung: (Abbildung 3)

Montage der großen Winkelverbindung: (Abbildung 4)

1. Bei den Endkappen gehen Sie gleich vor wie bei den Winkelverbindungen.
2. Das Anschlusschema ist unbedingt einzuhalten weil sonst keine Funktion gegeben ist, bzw. es zu Schäden an den Solarpanelen kommen kann und diese nicht von der Garantie abgedeckt sind.
3. Bevor Sie die Solaranlage installieren, lesen Sie bitte aufmerksam die Anleitung.

Positionieren Sie die Solarmatte an einem sonnigen Platz, halten Sie jedoch einen ausreichenden Mindestabstand zum Pool ein. Platzieren Sie die Solarmatte immer Richtung SÜDEN. Vergewissern Sie sich, dass die Sonneneinstrahlung nicht durch Pflanzen oder sonstige Hindernisse gestört wird. (Achten Sie darauf, dass sich die Sonneneinstrahlung von morgens bis abends ändert). Versichern Sie sich, dass alle Schlauchverbindungen dicht und die Schläuche nicht geknickt oder stark abgewinkelt sind. Sollten die Schläuche undicht sein, so überprüfen Sie ob bei allen Teilen die Dichtungsringe richtig sitzen und die Anschlüsse fest verschraubt sind. Ziehen Sie die Schlauchschellen nicht zu fest an (15kg Drehmoment).



Erste Anwendungen

Wenn die Solaranlage aufgebaut und die Schläuche mit der Filterpumpe und dem Pool verbunden sind, öffnen Sie den Wasserzufluss und sorgen Sie dafür, dass Wasser durch den Schlauch fließt. Anschließend

schalten Sie das Filtersystem ein. Luftblasen werden aus der Einlaufdüse im Pool aufsteigen. Das kommt daher weil die Luft aus der Solarmatte gedrückt wird. Sollte dies länger als 2 - 3 Minuten dauern, überprüfen Sie Ihre Installation auf Dichtheit.

Hinweis: Decken Sie Ihr Pool in der Nacht ab um Wärmeverluste zu vermeiden.



Problembehandlung

Probleme	Ursache/Lösung
Das Pool wird nicht beheizt.	<ul style="list-style-type: none"> ■ Gehen Sie sicher, dass Wasser durch die Schläuche fließt. ■ War es sonnig genug? ■ Nutzen Sie die maximal mögliche Sonneneinstrahlung und erhöhen Sie die Laufzeit der Filterpumpe. ■ Decken Sie Ihr Pool über Nacht ab um Wärmeverluste zu vermeiden. ■ Möglicherweise sind mehrere Solarmatten nötig
Kein anfängliches Blubbern nachdem das Gerät an die Pumpe angeschlossen wurde.	<ul style="list-style-type: none"> ■ Kontrollieren Sie das Filtersystem und gehen Sie sicher, dass Wasser vom Pool durch die Filterpumpe, dann durch die Solarmatte und anschließend durch den Verbindungsschlauch zurück zum Pool fließt.
Luftblasen kommen aus dem Pool-Rücklauf nachdem die Pumpe eingeschaltet wurde.	<ul style="list-style-type: none"> ■ Überprüfen Sie die Verbindungsschläuche auf etwaige Beschädigungen. ■ Kontrollieren Sie, ob die Schlauchklemmen fest genug angezogen worden sind.
Auslaufendes Wasser.	<ul style="list-style-type: none"> ■ Überprüfen Sie die Dichtungen im Leitungssystem. ■ Kontrollieren Sie ob die Schlauchklemmen fest genug angezogen worden sind. ■ Überprüfen Sie die Verbindungsschläuche auf Risse.



Wichtige Hinweise

Technische Daten

- Maximaldruck 1 bar bei 20 °C
- Wasserdurchfluss mind. 2.000 l/h; max. 10.000 l/h

Hinweis: Das Verbinden von mehreren Elementen erfordert einen zusätzlichen Bypass-Kit (nicht im Lieferumfang enthalten).

Produkt Pflege

Die Solarmatte sollte nicht der kalten Witterung ausgesetzt werden. Vor dem ersten Frost, oder am Ende der Poolsaison muss die Solarmatte an einem frostsicheren Platz gelagert werden.

Überwinterung

Lassen Sie alles Wasser aus der Solarmatte ab indem Sie die Leitungen abschließen. Überwintern Sie das Gerät an einem frostsicheren Platz. Entfernen Sie die Pool-Rücklaufleitungen. Stellen Sie sicher, dass sich kein Wasser im Inneren des Gerätes befindet da dieses gefrieren kann. Gefrorenes Wasser dehnt sich aus und kann so die Solar-Kammern beschädigen.

Reinigung

Verwenden Sie zur Reinigung handelsübliche Pflegemittel. Verwenden Sie keine lösungsmittelhaltige sowie scheuernde Reinigungsmittel, bzw. harte Schwämme, Bürsten etc.

Lagerung

Nach Abschluss der Reinigung muss das Produkt ausreichend getrocknet werden. Anschließend lagern Sie es an einem trockenen und frostfreien Ort.

Entsorgung

Verpackung entsorgen: Die Verpackungsmaterialien sind nach umweltverträglichen und entsorgungstechnischen Gesichtspunkten ausgewählt und deshalb recyclebar. Geben Sie Pappe und Karton zum Altpapier, Folien in die Wertstoff-Sammlung.

Produkt entsorgen: Anwendbar in der Europäischen Union und anderen europäischen Staaten mit Systemen zur getrennten Sammlung von Wertstoffen. Entsorgen Sie das Produkt entsprechend den in Ihrem Wohnort geltenden Bestimmungen und Gesetzen.

Gewährleistung

Es gelten die in den jeweiligen Ländern gültigen gesetzlichen Bestimmungen für die Gewährleistung.



Preface

Many thanks for purchasing this Steinbach product. We continually develop and enhance our items, however, should this product be faulty, we apologise for any inconvenience and politely ask you to get in contact with our service centre.

Read operating manual and store safely

Instruction manual for Steinbach solar collector Compact 6,0 x 0,7 m

This instruction manual relates to the product stated above. It contains important information on starting your product for the first time and how to operate it. Carefully read through the instruction manual - particularly the safety instructions - before using this product. Non-compliance with this instruction manual may lead to major injuries or damage to your product. The instruction manual is based on standards and regulations applicable within the European Union. If the product is being used abroad, please follow any country-specific guidelines and laws. Store the instruction manual in a safe location for later consultation and submission to third parties, where applicable.

Intended use

This product is solely intended for private use and is not suitable for commercial use.

The solar mat is used for the heating of your pool water by solar power and is intended for pools in the ground and above ground pools. Only use the product as described in this instruction manual. Any other use is considered improper use and may lead to personal injury or damage to property. This item is not a toy. The manufacturer or retailer assumes no liability for damage resulting from improper or incorrect use.



Warnings and safety instructions

Read and observe all instructions. Non-compliance with these warnings and instructions may result in damage to property, severe personal injury or even death. These product warnings, instructions and safety regulations are extensive but cannot cover all potential risks and dangers and are thus not to be considered exhaustive. Please be cautious and assess potential dangers appropriately. Incorrect use/handling of the product can lead to life-threatening situations.

Caution! Leave repairs to experts in order to prevent hazards. Consult a specialist workshop. Liability is waived and warranty claims expire if repairs are carried out independently of if the product is improperly installed or used incorrectly. Only original parts corresponding to the original product specifications may be used during repairs.

WARNING! Hazardous for children and persons with reduced physical, sensory or mental abilities (such as the handicapped, elderly individuals with impaired physical and mental abilities), or those with a lack of experience and knowledge. Children must not be allowed to play with this product. Cleaning may not be performed by children and persons with reduced physical, sensory or mental abilities.

NOTE! Risk of damage! This product may be damaged through improper use.

Always turn off the filter system when installing or working on the solar panel. Install product away from the pool (enough safety distance). Do not use any petroleum based lubricant. Petroleum based products will destroy plastic parts.



Check scope of delivery

NOTE! Risk of damage! The product may be damaged if you open the packaging with a sharp knife or other sharp objects without due care and attention. Please open the packaging very carefully.

- Remove the product from the packaging.
- Check that all included items have been delivered in full. Sketch/photo L1.
- Check whether the item, or parts thereof, exhibit damage. If there is damage, do not use the product. Get in contact with the service address stated at the end of the manual.



General Information

Requirements for the installation of a solar panel

The solar panel you just purchased for your above ground pool or ground level pool is simple to install and effortless to operate once connected. The installation instructions included in this manual are based on a few assumptions:

- 1) You have an existing above ground pool that is completely set up and filled with water.
- 2) Your above ground pool is equipped with a pump-operated water filtering system.
- 3) You have the necessary hoses needed to feed water in and out of your pool and filter system (32 mm Ø or 38 mm Ø).

These assumptions are necessary as the solar panel, once installed, will be completely dependent upon your pool's filter pump to push water in and through the heater's solar coils.

How It Works

When properly installed, the solar panel will be connected to your filter and your pool by two hose connections: One hose will feed cold, filtered pool water from your pump into one port of the solar panel. The other hose will feed sun warmed water from the other port of the solar panel to your pool via the pool return inlet in your pool. As cold water is fed into the solar panel, it travels through the solar coils where it is heated by the sun before it is delivered back into your swimming pool.

The warming of the water depends on the following factors: the flow rate and solar radiation.

Sunshine is required for the solar panel to operate. The solar panel can be left connected even when the sun is not shining, since its in-stallation leads to only a slight loss of pressure.

Tools & Equipment Required

The following items are not included with your new solar panel, but will be required for proper installation and operation:

- #2 Phillips screwdriver
- ¼" Flat head screwdriver
- Silicone based lubricant

Know Your Pool

Before you begin installation it is a good idea to know certain specifications about your pool:

- How big is your pool?
- What size hose does it use between pool and filter pump (i.e. 32 mm Ø or 38 mm Ø)?
- What kind of hose connection does your pool use? (i.e. threaded/unthreaded)
- What location will position the collector for maximum sun exposure?

Connecting Multiple Units

DO NOT install multiple units directly into the return line. Doing so may damage the product and will void the warranty.

To install multiple units, you MUST use a bypass valve and "T" connector with pressure gauge (not included, but optionally available under the Article No. 060045 Bypass Set). The hose for a multiple unit installation MUST be at least 38 mm diameter. (Picture 1)



Install Instructions

Assembly Instruction

The system layouts below will help you install the solar panel(s) to your above ground pool:

- 1) To assemble the solar panel two swimming-pool hoses are needed (not included in delivery): one to connect between the filtration system and the collector and one leading from the collector back to the pool
- 2) Position the solar panel in a way that ensures maximum solar radiation (6 hrs. per day minimum). **WARNING:** If the filter installation is left running during

the night, it is possible that it cools down the pool.
 3) Before setting up the solar panel, leave the panel in the sun for one hour. Then connect the two angle couplings and the end caps according to the installation diagram:

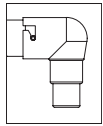

Large angle:
 connect with the gasket ring, insert the end and turn until it is attached firmly

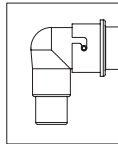

Small angle:
 connect with the gasket ring, insert the end and turn until it is attached firmly

- 4) Start the pump. If the collector turns cold despite the sun, everything has been installed properly.
- 5) Solar panel are often installed on rooftops. Even if you are familiar with working on rooftops, please have the panels installed by a specialist. To prevent accidents, please make sure that safety guidelines are followed while installing the solar panel on rooftops or heightened structures.
- 6) When installing the solar panel on the ground, please make sure to position it in a way that children thereby cannot enter the pool.

Connection Possibility (Picture 2)

When connecting the main pipe and the angle, you must use one gasket ring at a time. Turn the angle coupling until it is attached firmly (see diagram).

Assembly of small angle-coupling: (Picture 3) Assembly of large angle-coupling: (Picture 4)

- 1) Install the two end caps in the same way as the angle couplings.
- 2) Always follow the assembly instructions. The solar panel will not work otherwise, furthermore damage of the solar panel may arise which is not covered by warranty.
- 3) Before assembling the solar panel, please read the assembly instructions carefully.

Place the heater in a location where it will receive the greatest amount of sunlight, but keep a sufficient minimum distance from pool. Always ensure that the solar panel faces in a SOUTHERLY direction, and that solar radiation on the solar panel is unrestricted throughout the day. Make sure that the solar radiation is not disturbed by plants or other obstacles. Ensure ALL hose connections are tight and the hoses are NOT kinked or bent at severe angles. If the hoses are leaking, check to make sure ALL of the parts that have O-Rings have them attached and are screwed on tightly. DO NOT over tighten hose clamps (15 kg max torque).



Initial Operation

Once the solar panel has been assembled and the hoses are connected to the filter pump and pool return, unblock the flow of water into the pool return hose and turn on the pump and filter system. Bubbles will shoot out of the return nozzle into the pool initially while air is pushed out of the solar panel. If this persists for longer than 2 or 3 minutes, check for and repair any leaks in the hoses or connections.

NOTE: Be sure to place your pool cover on at night to prevent heat loss.



Troubleshooting

Problems	Possibilities/Solutions
----------	-------------------------

The pool water is not heated.	<ul style="list-style-type: none"> ■ Check to make sure that water is flowing through the tubes. ■ Has it been sunny? ■ Use the maximum possible solar radiation and increase the running time of the filter pump. ■ Put your pool cover on at night to prevent heat loss. ■ Additional panels may be necessary.
No initial bubbling after panel is connected and pump is on.	<ul style="list-style-type: none"> ■ Check the setting of the filter system to make sure it is returning water to the pool through the filter pump, then through the solar panel and afterwards through the connection hose back to the pool.
Bubbles continue to flow out of the pool water inlet well after the pump has been turned on.	<ul style="list-style-type: none"> ■ Check the connection hoses for possible damages. ■ Check if the hose clamps have been tightened enough..
Leaking heater.	<ul style="list-style-type: none"> ■ Check the connector seals in the pipeline system. ■ Check if the hose clamps have been tightened enough. ■ Check the connection hoses for cracks.



Important Note

Technical Data

- Max. pressure: 1 bar at 20°C
- water passage: min. 2.000 l/h; max. 10.000 l/h

NOTE: Connecting 2 or more elements requires use of a Bypass-Kit (sold separately).

Maintenance

The solar panel should not be exposed to cold weather. Prior to the first frost, or at the end of your swim season, the solar panel should be removed from its connections to the pool and stored in a frost free location.

Winterizing

Drain all the water from the solar panel by disconnecting the tubes. Store in a location protected from frost. Reconnect the pool return tubes. Do NOT allow standing water inside the solar panel to freeze. Water expands as it freezes and can rupture the solar coils on the heater.

Cleaning

Use conventional cleaning products. Do not use solvent-based or abrasive cleaning agents/tools, i.e. no hard sponges, brushes etc..

Storage

The product must be thoroughly dried after cleaning. After which, it is to be stored in a dry location protected from frost.

Disposal

Disposing of packaging: The packaging material has been selected in view of environmental concerns and disposability and is therefore recyclable. The paper and cardboard can be recycled, as can the plastic coverings.

Disposing of the product: Applicable in the European Union and other European states with systems in place for collecting and sorting recyclable materials. Dispose of the product in accordance with any laws and regulations applicable at your place of residence.

Warranty conditions

The respective country's legal provisions for warranty conditions shall apply accordingly.



Préface

Nous tenons à vous remercier d'avoir acheté ce produit de la marque Steinbach. Nous veillons à développer nos produits de manière continue. Nous tenons à nous excuser si le présent produit devait toutefois présenter des défauts, et vous invitons, dans ce cas, à vous mettre en relation avec notre centre de services.

Lire attentivement le mode d'emploi et conserver ce dernier soigneusement.

Mode d'emploi pour Steinbach collecteur solaire Compact 6,0 x 0,7 m

Le présent mode d'emploi est valable pour le produit mentionné ci-dessus. Celui-ci rassemble un certain nombre d'informations essentielles, notamment pour la mise en service et l'utilisation dudit produit. Veillez à lire attentivement ce mode d'emploi, et en particulier les consignes de sécurité qu'il contient, avant d'utiliser le produit. Le non-respect des préconisations figurant dans le présent mode d'emploi peut entraîner des blessures graves, voire des dommages sur votre produit. Ce mode d'emploi repose sur un ensemble de normes et de règles valables au sein de l'Union européenne. Veillez à également respecter les directives et législations particulières en vigueur à l'étranger. Veillez à conserver ce mode d'emploi pour consultation ultérieure et, en cas de besoin, à remettre celui-ci à des tiers.

Utilisation conforme du produit

Ce produit est exclusivement destiné à un usage privé et non commercial. La bâche chauffante solaire est utilisée pour chauffer l'eau de votre piscine par l'énergie solaire, elle est conçue pour des piscines enterrées et pour des piscines hors sol. Veillez à ce que votre utilisation du produit soit conforme aux préconisations contenues dans ce mode d'emploi. Toute autre utilisation est réputée non-conforme et peut entraîner des dommages matériels voire corporels. Cet article n'est pas un jouet. Le fabricant ou le distributeur décline toute responsabilité en cas de dommages causés par une utilisation non-conforme ou inadéquate du produit.



Avertissements et consignes de sécurité

Il convient de lire et de respecter l'ensemble des présentes instructions. Le non-respect des présents avertissements vous expose au risque de survenance de dommages sur votre propriété, à d'autres blessures graves, voire à un danger de mort. Les présents avertissements relatifs aux produits, instructions et règles de sécurité rassemblent un nombre important de risques et de dangers potentiels, mais ne sauraient pour autant être exhaustifs. Restez, en tous les cas, vigilant et essayez d'évaluer au mieux les dangers potentiels. Toute manipulation non-conforme du produit peut conduire à des situations de danger de mort.

Attention ! Confiez la réparation de votre appareil à des techniciens spécialisés afin d'éviter tout danger. Dans ce cadre, veillez à vous adresser à un atelier spécialisé. Dans le cas où vous auriez procédé vous-même aux réparations, en cas de montage non-conforme ou de maniement inapproprié de l'appareil, tous recours en responsabilité et en garantie deviennent caducs. En cas de réparation, seules des pièces de rechange conformes aux données des produits d'origine peuvent être utilisées.

ATTENTION ! Il y a risque de danger pour les enfants ou les personnes dont les capacités physiques, sensorielles ou mentales sont réduites (par exemple, personnes partiellement handicapées, personnes âgées n'étant pas en pleine possession de leurs capacités physiques et mentales) ou qui manquent d'expérience et de connaissances. Il est interdit aux enfants de jouer avec ce produit. En aucun cas, le nettoyage du produit ne doit être effectué par des enfants ou des personnes dont les capacités physiques, sensorielles ou mentales sont réduites.

REMARQUE ! Risque d'endommagement ! Ce produit est susceptible d'être endommagé en cas de manipulation inadéquate.

Déposez toujours votre système de filtre, lorsque vous travaillez à votre tapis solaire. Ne placez pas l'appareil trop près de la piscine (distance de sécurité suffisante). N'utilisez aucun produit lubrifiant à base de pétrole. Le pétrole agresse les composants en plastique

du produit.



Vérifier le contenu de la livraison

REMARQUE ! Risque d'endommagement ! Le produit est susceptible d'être endommagé si vous ouvrez son emballage sans précaution, à l'aide d'un couteau tranchant ou tout autre objet pointu. Soyez donc particulièrement vigilant lors de l'ouverture de l'emballage.

- Retirez le produit de l'emballage.
- Veuillez vérifier que le contenu de la livraison est complet. Croquis-photo L1.
- Vérifiez l'absence de dommages sur l'article et ses différents composants. Si vous veniez à constater la présence d'un dommage, n'utilisez le produit en aucun cas. Reportez-vous alors à l'adresse du service compétent indiqué à la fin du mode d'emploi.



Informations générales

Conditions pour l'installation d'un tapis solaire

Le tapis solaire que vous avez acheté est conçu pour les piscines creusées et piscines hors sol est simple à installer et à manipuler. La description de l'installation repose sur les conditions suivantes :

- 1) Vous possédez une piscine qui est entièrement construite et qui est remplie d'eau.
- 2) Votre piscine est munie d'un système de filtre.
- 3) Vous disposez des tuyaux de raccordement nécessaires pour approvisionner la piscine et le système de filtre en eau. (32 mm Ø ou 38 mm Ø)

Voici les conditions pour que le tapis solaire, lorsqu'il est installé et complètement relié à la pompe du filtre, puisse acheminer l'eau par les chambres solaires.

Mode de fonctionnement

Dès que l'appareil est installé, il est branché entre votre système de filtre et votre piscine au moyen des deux raccords de tuyau. Le tuyau de raccordement achemine l'eau froide venant de votre installation de filtre dans les chambres solaires de votre tapis solaire. Là, elle est réchauffée par l'énergie du soleil et ensuite de nouveau acheminée par un deuxième tuyau de raccordement en direction de la piscine.

Le réchauffage de l'eau dépend des facteurs suivants : le débit et la force des rayons du soleil.

Pour que le chauffage solaire fonctionne de manière efficace, il a besoin de rayonnement solaire. Il peut aussi rester raccordé à la pompe en cas de mauvais temps car il n'entraîne qu'une perte de pression minimale au niveau de la pompe.

Outils et accessoires nécessaires

Ces outils seront nécessaires pour l'installation, mais ne sont pas contenus dans le set :

- Tournevis cruciforme
- Tournevis plat
- Lubrifiant à base de silicone

La place idéale pour votre tapis solaire

Votre tapis solaire doit être situé dans un lieu si possible très ensoleillé. Ne positionnez jamais le tapis solaire sur la surface de l'eau de votre piscine.

- Gardez une certaine distance par rapport à la piscine (conserver une distance de sécurité).
- Le tapis solaire est disposé de façon à ce que vous ayez le maximum de rayonnement possible.

Raccorder plusieurs tapis solaires entre eux

N'installez jamais plusieurs tapis solaires à la conduite de retour. Les dégâts que cela engendre ne sont pas compris dans la garantie.

Pour raccorder plusieurs éléments de chauffage ensemble vous avez besoin d'une vanne sphérique à 3 voies et d'un raccord en T (non inclus

dans l'emballage, mais disponibles en option dans le set bypass sous le n° d'art. 060045). Le tuyau de raccordement dont on a besoin ici doit avoir un diamètre de 38 mm. (Illustration 1)



Indications d'installation

Description de montage

Les croquis présentés aident à raccorder correctement les éléments de chauffage à la piscine :

- 1) Pour installer le dispositif solaire on a besoin de deux tuyaux de piscines (non inclus dans la livraison) : un pour le raccord entre le dispositif de filtre et le tapis solaire et un pour le retour du tapis solaire vers la piscine.
- 2) Placez le dispositif solaire de telle façon que le maximum de rayonnement soit garanti (6 heures par jour au moins). Attention si vous allumez le dispositif solaire durant la nuit, il est possible que vous refroidissiez votre piscine avec le dispositif.
- 3) Avant d'installer le dispositif solaire, laissez le système re-poser une heure au soleil. Puis raccordez les deux joints angulaires et les capuchons d'après le schéma de rac-cord.

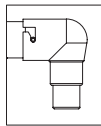

Grand angle :
raccorder avec la ba-gue d'étanchéité, insérer l'extrémité et tourner jusqu'à ce que ce soit fixé.

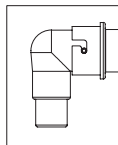

Petit angle :
raccorder avec la bague d'étanchéité, insérer l'extrémité et tourner jusqu'à ce que ce soit fixé.

- 4) Allumez la pompe. Si le tapis solaire devient tiède malgré le rayonnement solaire, tout a été installé de façon adé-quate.
- 5) Les tapis solaires sont souvent installés sur les toits. Même si vous êtes familiarisé avec le travail sur les toits il est conseillé de faire installer les tapis par un spécialiste. Pour prévenir tout danger, veillez à ce que les directives de sécurité sont respectées lorsque vous installez le dis-positif solaire sur des toits ou des structures élevées.
- 6) Si vous installez le dispositif solaire sur le sol, veillez à placer celui-ci de façon à ce que les enfants ne puissent accéder à la piscine.

Possibilité de raccordement (illustration 2)

Lorsque vous raccordez le tuyau principal et le joint angulaire, vous devez utiliser à chaque fois une bague d'étanchéité. Tournez le joint angulaire jusqu'à ce qu'il soit fixé (voir images).

Montage du petit joint angulaire : (illustration 3)
Montage du grand joint angulaire : (illustration 4)

- 1) Procédez pour les capuchons de la même manière que pour les joints angulaires.
- 2) Le schéma de raccordement doit être absolument suivi, car dans un cas contraire cela peut entraîner un dysfonctionnement ou des dégâts sur les panneaux solaires, ce qui n'est pas pris en charge par la garantie.
- 3) Avant d'installer le dispositif solaire, lisez attentivement les ins-tructions.

Positionnez le tapis solaire dans un endroit exposé au soleil, tout en le gardant à une distance minimale suffisante de la piscine. Placez toujours le tapis solaire en direction du SUD. Assurez-vous que des plantes ou d'autres obstacles n'empêchent pas le rayonne-ment solaire. (Prenez en compte que le rayonnement du soleil change du matin au soir).

Assurez-vous que tous les raccords de tuyau soient étanches et que les tuyaux ne soient pas pliés ou fortement coudés. Si les tuyaux ne sont pas étanches, vérifiez que les bagues d'étanchéité soient cor-rectement fixées au niveau de toutes les parties et que les raccor-dements soient bien vissés. Ne serrez pas trop les colliers de ser-rage des tuyaux

(15kg de couple).



Première utilisation

Quand le dispositif solaire est construit et que les tuyaux sont rac-cordés à la pompe à filtre et à la piscine, ouvrez l'arrivée d'eau et assu-rez-vous que l'eau coule par le tuyau. Allumez ensuite le sys-tème de filtre. Des bulles vont sortir de l'embout dans la piscine. Ce-ci provient du fait que l'air est poussé hors du tapis solaire. Si cela devait durer plus de 2 à 3 minutes, vérifiez l'étanchéité de votre ins-tallation.

Remarque : couvrez votre piscine la nuit pour éviter des pertes de chaleur.



Résolution de problèmes

Problèmes	Cause/solution
La piscine ne se réchauffe pas.	<ul style="list-style-type: none"> ■ Assurez-vous que l'eau coule par les tuyaux. ■ Y a-t-il eu suffisamment de soleil ? ■ Utilisez le plus de soleil possible et aug-mentez la durée de fonctionnement de la pompe à filtre. ■ Couvrez votre piscine durant la nuit pour éviter de perdre de la chaleur. ■ Plusieurs tapis solaires peuvent être nécessaires.
Pas de formation de bulles au début après avoir raccordé l'appa-reil à la pompe.	<ul style="list-style-type: none"> ■ Contrôlez le système de filtre et assure-zvous que l'eau coule depuis la piscine par la pompe à filtre, puis par le tapis so-laire et enfin de nouveau par le tuyau de raccord vers la piscine.
Des bulles sortent de la conduite retour de la piscine une fois que la pompe est allumée.	<ul style="list-style-type: none"> ■ Vérifiez que les tuyaux de raccordement ne soient pas abîmés. ■ Contrôlez les colliers de serrage des tuyaux, qui doivent être suffisamment serrés.
Fuite d'eau.	<ul style="list-style-type: none"> ■ Vérifiez les joints dans le système de conduit. ■ Contrôlez les colliers de serrage de tuyau qui doivent être suffisamment serrés. ■ Vérifiez que les tuyaux de raccord ne soient pas déchirés.



Informations importantes

Données techniques

- Pression maximale 1 bar à 20 °C
- Débit d'eau min. 2000 l/h; max. 10.000 l/h

I

ndication : Le raccordement de plusieurs éléments demande un kit bypass supplémentaire (non inclus dans la livraison).

Maintenance du produit

Le tapis solaire ne devrait pas être exposé au froid. Avant les pre-miers frimas, ou à la fin de la saison où vous utilisez la piscine, le tapis solaire doit être conservé dans un lieu protégé du froid.

Pendant l'hiver

Videz le tapis solaire de son eau en fermant les conduits. Pendant l'hiver, gardez l'appareil dans un lieu protégé du froid. Enlevez les con-duites de retour de la piscine.

Veillez à ce qu'il n'y ait pas d'eau à l'intérieur de l'appareil car celle-ci peut geler. De l'eau gelée se dilate et peut ainsi endommager les cham-bres solaires.

Nettoyage

Pour procéder au nettoyage de l'appareil, veillez à utiliser des produits d'entretien usuels. N'utilisez en aucun cas des produits de nettoyage à base de solvants ou abrasifs, voire des éponges, brosses dures, etc.

Stockage

Une fois le nettoyage terminé, il convient de sécher le produit convenablement. Stockez ensuite le produit dans un endroit sec et à l'abri du gel.

Élimination

Mise au rebut de l'emballage : Les matériaux qui composent nos emballages ont été sélectionnés en fonction de critères écologiques, de même que pour leur facilité d'élimination, et sont, de fait, recyclables.

Veillez à bien jeter les éléments en papier et carton dans le bac de collecte de papier usagé, et les films plastiques dans le bac de recyclage.

Mise au rebut du produit : Les dispositions en vigueur au sein de l'Union européenne et dans les autres États européens dotés de systèmes de tri sélectif des matières recyclables sont applicables. Veillez à mettre le produit au rebut conformément aux dispositions et législations en vigueur dans votre lieu de résidence.

Conditions d'application de la garantie

Les dispositions légales en matière de garantie en vigueur dans le pays concerné sont applicables.



Premessa

Grazie per aver acquistato questo prodotto Steinbach. Ci dedichiamo costantemente all'ulteriore sviluppo dei nostri prodotti. Se nonostante ciò questo prodotto dovesse presentare dei difetti, vi porgiamo le nostre scuse e vi preghiamo cortesemente di contattare il nostro servizio di assistenza.

Leggere e conservare le istruzioni per l'uso

Istruzioni per l'uso per Steinbach collettore solare Compact 6,0 x 0,7 m

Queste istruzioni per l'uso appartengono al prodotto indicato. Contengono informazioni importanti per la messa in funzione e l'utilizzo. Prima di utilizzare questo prodotto leggere attentamente le istruzioni per l'uso, in particolar modo le indicazioni per la sicurezza. La mancata osservanza di queste istruzioni per l'uso può avere come conseguenza gravi lesioni o danni al prodotto. Le istruzioni per l'uso si basano sulle norme e sulle regole dell'Unione europea. Osservare le disposizioni e le leggi specifiche per i paesi esteri. Conservare le istruzioni per l'uso la futura consultazione e all'occorrenza consegnarle anche a terzi.

Utilizzo conforme all'uso

Il prodotto è stato concepito esclusivamente per l'uso privato e non per l'uso commerciale.

Il tappetino solare viene utilizzato per il riscaldamento dell'acqua della vostra piscina con l'energia solare ed è stato progettato per piscine interrate e fuori terra. Utilizzare questo prodotto solo secondo le modalità descritte nelle presenti istruzioni per l'uso. Qualsiasi altro utilizzo viene considerato come non conforme all'uso e può provocare danni materiali e addirittura lesioni a persone. Questo articolo non è un giocattolo. Il produttore o il rivenditore non si assume alcuna responsabilità per danni derivanti dall'utilizzo non conforme o scorretto.



Avvertenze e indicazioni di sicurezza

Leggere e seguire tutte le istruzioni. In caso di mancata osservanza di queste avvertenze bisogna attendersi danni alla proprietà, gravi lesioni o la morte. Le avvertenze sul prodotto, le istruzioni e le norme di sicurezza comprendono molti rischi e pericoli, ma non tutti quelli possibili. Si prega di fare attenzione e di valutare i possibili pericoli. L'utilizzo scorretto del prodotto può provocare situazioni che mettono a rischio la vita. Attenzione! Al fine di evitare pericoli, lasciare che siano i professionisti qualificati a occuparsi delle riparazioni. Rivolgersi a un centro specializzato. I diritti di garanzia decadono nel caso di riparazioni eseguite autonomamente, montaggio improprio o utilizzo scorretto. Per le riparazioni possono essere utilizzati solo pezzi di ricambio che corrispondono ai dati di prodotto originali

AVVERTENZA! Pericoli per bambini e persone con ridotte capacità psichiche, sensoriali o mentali (per esempio persone parzialmente disabili, persone anziane con ridotte capacità psichiche e mentali) o ridotta esperienza e conoscenza. I bambini non possono giocare con questo prodotto. La pulizia non deve essere effettuata da bambini o persone con ridotte capacità psichiche, sensoriali o mentali.

AVVERTENZA! Pericolo di danneggiamento! L'uso improprio di questo prodotto lo può danneggiarlo.

Disattivare sempre il sistema di filtraggio quando maneggiate il vostro pannello solare. Non posizionare il dispositivo troppo vicino alla piscina (mantenere una discreta distanza di sicurezza). Non utilizzare alcun lubrificante a base di petrolio. Il petrolio corrode i componenti in plastica del prodotto.



Controllare il volume di fornitura

AVVISO! Pericolo di danneggiamento! Se si apre incautamente la confezione con un coltello affilato o altri oggetti appuntiti, il prodotto potrebbe danneggiarsi. Fare quindi molta attenzione nell'aprire la confezione.

- Estrarre il prodotto dall'imballaggio.
- Controllare che la fornitura sia completa. Schizzo/foto L1.
- Controllare se l'articolo o le singole parti presentano danni. In tale eventualità non utilizzare il prodotto. Rivolgersi all'indirizzo del servizio assistenza clienti indicato nelle istruzioni.



Informazioni generali

Requisiti per l'installazione di un pannello solare

Il pannello solare che avete acquistato è stato progettato per l'uso su piscine interrate e piscine fuori terra ed è facile da installare e maneggiare. Il manuale di installazione si basa sui seguenti requisiti:

- 4) Possedete una piscina montata a regola d'arte e riempita di acqua.
- 5) La vostra piscina dispone di un sistema di filtraggio.
- 6) Disponete dei tubi di collegamento necessari per il rifornimento di acqua alla piscina e al sistema di filtraggio. (32 mm Ø o 38 mm Ø)

Questi sono i requisiti necessari affinché il pannello solare, una volta installato e collegato alla pompa di filtraggio, possa fornire acqua attraverso le camere solari.

Funzionamento

Non appena il dispositivo è installato viene collegato tra il sistema di filtraggio e la vostra piscina tramite i due tubi di collegamento. Il tubo di collegamento trasporta l'acqua fredda proveniente dal vostro impianto di filtraggio nelle camere solari del vostro pannello solare. Lì viene riscaldata dall'energia solare ed infine trasportata nella piscina attraverso il secondo tubo.

Il riscaldamento dell'acqua dipende dai seguenti fattori: volume del flusso d'acqua e irradiazione solare.

Il sistema di riscaldamento solare funziona in maniera efficace solo attraverso l'irradiazione solare. Può restare collegato alla pompa anche in caso di maltempo poiché la perdita di pressione causata all'interno della pompa è minima.

Strumenti e accessori necessari

Per il montaggio sono necessari i seguenti strumenti che però non sono inclusi nel kit:

- Cacciavite a croce
- Cacciavite piatto
- Lubrificante a base di silicone

Il luogo ideale per il vostro pannello solare

Il vostro pannello solare necessita di un luogo che riceve molta luce solare.

- Non posizionare mai il pannello solare sulla superficie dell'acqua della vostra piscina.
- Mantenere una certa distanza dalla piscina (distanza di sicurezza).
- Il pannello solare deve essere disposto in modo da ricevere la massima irradiazione solare possibile.

Utilizzo di più pannelli solari

Non collegare mai diversi pannelli solari direttamente al tubo di ritorno. Gli eventuali danni che potrebbero insorgere non sono coperti da garanzia.

Per installare più elementi riscaldanti sono necessari una valvola a sfera a 3 vie e un connettore a T (non compresi nella spedizione ma da acquistare facoltativamente con il numero di articolo 060045 Bypass-Set). Il tubo di collegamento necessario deve avere un diametro di 38 mm. (Figura 1)



Istruzioni di installazione

Guida per il montaggio

Le illustrazioni riportate sono un aiuto per collegare correttamente gli elementi riscaldanti alla vostra piscina:

- 1) Per installare l'impianto a energia solare sono necessari due tubi per piscina (non compresi nella spedizione): uno per collegare l'impianto di filtraggio e il pannello solare e uno di ritorno per collegare il pannello solare alla piscina.
- 2) Posizionare l'impianto a energia solare in modo da garantire la massima irradiazione solare (min. 6 ore al giorno). Attenzione: se l'impianto di filtraggio viene attivato durante la notte c'è il rischio che la piscina con l'impianto solare si raffreddi.
- 3) Prima di installare l'impianto a energia solare esporlo per un'ora alla luce solare. Collegare quindi i due collegamenti ad angolo e le calotte terminali secondo lo schema elettrico.

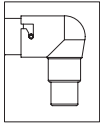

Angolo grande:
con l'anello di tenuta collegare l'estremità del introdurre e ruotare fino a quando non dura.

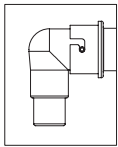

Angolo piccolo:
con l'anello di tenuta collegare l'estremità del introdurre e ruotare fino a quando non dura.

4) Azionare la pompa. Se il pannello solare si raffredda non-ostante l'irradiazione solare significa che l'installazione è avvenuta correttamente.

5) I pannelli solari vengono spesso installati sui tetti. Anche se siete esperti nel lavoro di installazione sui tetti, si consiglia vivamente di fare installare i pannelli da un esperto. Per evitare pericoli prestare sempre attenzione alle norme di sicurezza durante l'installazione dell'impianto solare su tetti o su strutture sopraelevate.

6) Se l'impianto solare viene installato a terra fare attenzione a posizionarlo in modo che i bambini non abbiano la possibilità di accedere alla piscina.

Possibilità di collegamento: (figura 2)

Quando si collega il tubo principale all'angolo, utilizzare sempre una guarnizione. Ruotare il collegamento ad angolo fino a fissarlo correttamente (vedi figura).

Montaggio del collegamento ad angolo piccolo: (figura 3)

Montaggio del collegamento ad angolo grande: (figura 4)

- 1) Per le calotte terminali procedere come per i collegamenti ad angolo.
- 2) È necessario rispettare attentamente lo schema elettrico altrimenti non sarà indicata alcuna funzione e i pannelli solari potrebbero subire dei danni non coperti da garanzia.
- 3) Prima di installare l'impianto solare leggere attentamente le istruzioni.

Collocare il pannello solare in un luogo assolato, mantenendo però una certa distanza di sicurezza dalla piscina.

Disporre il pannello solare sempre in direzione SUD. Assicurarsi che l'irradiazione solare non sia impedita da piante o altri ostacoli. (Ricordarsi che la luce solare cambia dalla mattina alla sera)

Assicurarsi che tutti i cavi di collegamento e i tubi non presentino perdite e che non siano piegati o attorcigliati. Se i tubi presentano delle perdite controllare che le guarnizioni siano posizionate correttamente su tutti i componenti e che i collegamenti siano bene avvitati. Non stringere troppo gli anelli di serraggio (15kg di coppia di serraggio).



Primo utilizzo

Una volta che il pannello solare è stato installato e i tubi sono stati collegati alla pompa di filtraggio e alla piscina, aprire il flusso di acqua e assicurarsi che l'acqua scorra attraverso il tubo. Infine azionare il sistema di filtraggio. Dall'erogatore fuoriescono in piscina delle bolle d'aria. Ciò accade perché l'aria viene spinta fuori dal pannello solare. Se tale processo dura più di 2 o 3 minuti controllare che non vi siano perdite.

Nota: Coprire la piscina durante la notte per prevenire perdite di calore.



Risoluzione dei problemi

Problemi	Causa/Soluzione
La piscina non si riscalda.	<ul style="list-style-type: none"> ■ Assicurarsi che l'acqua scorra correttamente attraverso i tubi. ■ C'è stato abbastanza sole? ■ Sfruttare al massimo l'irradiazione solare e aumentare il tempo di esecuzione della pompa di filtraggio. ■ Coprire la piscina durante la notte per prevenire perdite di calore. ■ Probabilmente sono necessari più pannelli solari.

Nessun gorgoglio dopo che il dispositivo è stato collegato alla pompa.	<ul style="list-style-type: none"> ■ Controllare il sistema di filtraggio ed assicurarsi che l'acqua dalla piscina passi attraverso la pompa di filtraggio, quindi attraverso il pannello solare ed infine torni in piscina attraverso il tubo di collegamento.
Dopo che la pompa è stata azionata dal tubo di ritorno della piscina fuoriescono delle bolle d'aria.	<ul style="list-style-type: none"> ■ Überprüfen Sie die Verbindungsschläuche auf etwaige Beschädigungen. ■ Kontrollieren Sie, ob die Schlauchklammern fest genug angezogen worden sind.
Perdita d'acqua.	<ul style="list-style-type: none"> ■ Controllare le guarnizioni nel sistema di tubazioni. ■ Controllare che i morsetti dei tubi siano stati stretti a sufficienza. ■ Controllare che i tubi di collegamento non siano lacerati.



Informazioni importanti

Dati tecnici

- Pressione massima 1 bar a 20 °C
- Flusso d'acqua min. 2.000 l/h; max. 10.000 l/h

Nota: il collegamento di più elementi richiede un kit Bypass ag-giuntivo (non compreso nella spedizione).

Manutenzione del prodotto

Il pannello solare non deve essere esposto a climi freddi. Prima della prima gelata o al termine della stagione estiva il pannello solare deve essere riposto in un luogo a riparo dal gelo.

In inverno

Far defluire tutta l'acqua dal pannello solare chiudendo le tubature. Durante l'inverno conservare il dispositivo in un luogo a riparo dal gelo. Rimuovere i tubi di ritorno della piscina.

Assicurarsi che non vi sia acqua all'interno del dispositivo poiché questa potrebbe congelare. L'acqua ghiacciata si espande e può così danneggiare le camere solari.

Pulizia

Per la pulizia utilizzare detergenti disponibili in commercio. Non utilizzare detergenti a base di solvente o strumenti di pulizia abrasivi come spugne dure spazzole, ecc.

Deposito

Al termine della pulizia il prodotto deve essere asciugato adeguatamente. Infine conservare il prodotto in un posto asciutto e al riparo dal gelo.

Smaltimento

Smaltimento dell'imballaggio I materiali dell'imballaggio sono stati selezionati in base a criteri di ecocompatibilità e di smaltimento e per questo motivo sono riciclabili. Gettare il cartone con la carta straccia e la plastica da imballaggio nella raccolta per il riciclaggio.

Smaltimento del prodotto: Applicabile nell'Unione europea e altri stati con sistemi di raccolta differenziata. Smaltire il prodotto in conformità con le disposizioni e le leggi in vigore nel vostro luogo di residenza.

Condizioni di garanzia

Per la garanzia valgono le disposizioni di legge in vigore nei rispettivi paesi.



Predgovor

Zahvaljujemo se vam za nakup izdelka Steinbach. Naše izdelke ves čas razvijamo. Če bi se na izdelku vendarle pokazala napaka, se za to opravičujemo in vas prijazno prosimo, da stopite v stik z našim servisnim centrom.

Navodila za uporabo preberite in shranite

Navodila za uporabo za Steinbach sončni zbiralnik Compact 6,0 x 0,7 m

Navodila za uporabo sodijo k zgoraj navedenemu izdelku. Vsebujejo pomembne informacije o uporabi in ravnanju. Navodila, posebej varnostna opozorila, skrbno preberite pred uporabo izdelka. Neupoštevanje navodil lahko vodi do hudih poškodb ali okvar na vašem izdelku. Navodila za uporabo temeljijo na standardih in predpisih, ki veljajo v Evropski uniji. V tujini upoštevajte smernice in zakone, ki veljajo v vaši državi. Navodila shranite za kasnejšo uporabo in jih po potrebi posredujte drugim uporabnikom.

Predvideni pogoji uporabe

Izdelek je namenjen izključno za osebno uporabo in ni primeren za komercialno uporabo.

Solarna podlaga se uporablja za segrevanje vašega bazena s sončno energijo in je namenjena vkopanim in sestavljivim bazenom. Izdelek uporabljajte izključno v skladu z opisom v navodilih. Kakršnakoli druga uporaba ni predvidena in lahko povzroči materialno škodo ali celo telesne poškodbe. Izdelek ni otroška igračka. Proizvajalec ali trgovec ne prevzema odgovornosti za škodo, ki nastane zaradi nepredvidene ali nepravilne uporabe.



Opozorila in varnostni napotki

Vse napotke preberite in jih upoštevajte. Ob neupoštevanju varnostnih napotkov je treba računati na škodo na lastnini, druge resne poškodbe ali smrt. Opozorila, navodila in varnostna pravila zajemajo veliko tveganj, vendar pa ne vključujejo vseh možnih tveganj in nevarnosti. Prosimo, bodite pozorni in pravilno ocenite možna tveganja. Napačno rokovanje z izdelkom lahko vodi do smrtno nevarnih situacij.

Pozor! Popravila prepustite strokovnjakom, zato da se izognete nevarnostim. Pri tem sem obrnite na pooblaščen servis. V primeru samostojno izvedenih popravil, neustrezne montaže ali nepravilne uporabe bodo jamstveni in garancijski zahtevki zavrženi. Pri popravilih se smejo uporabljati le nadomestni deli, ki ustrezajo prvotnim podatkom o napravi.

OPOZORILO! Nevarnosti za otroke in osebe z zmanjšanimi fizičnimi, senzoričnimi ali mentalnimi sposobnostmi (na primer delnih invalidih, starejših osebah z omejenimi fizičnimi in mentalnimi sposobnostmi) ali pomanjkanju izkušenj in znanj. Otroci se z izdelkom ne smejo igrati. Čiščenja ne smejo izvajati otroci ali osebe z zmanjšanimi fizičnimi, senzoričnimi ali mentalnimi sposobnostmi.

NAPOTEK! Možnost okvare! Zaradi nepravilnega ravnanja lahko pride do okvare izdelka.

Kadar delate s solarno mato, vedno izključite filtrirni sistem. Ne postavite naprave preblizu bazena (pustite dovolj varnostne razdalje). Ne uporabljajte maziv, ki so na bazi petroleja. Petrolej razjeda plastične sestavne dele izdelka.



Preverite vsebino kompleta

NAPOTEK! Možnost okvare! Če boste embalažo neprevidno odprli z ostrim nožem ali drugim ostrim predmetom, lahko pride do okvare izdelka. Zato morate biti pri odpiranju previdni.

- Izdelek vzemite iz embalaže.
- Preverite, ali je vsebina popolna. Skica/Slika L1.
- Preverite, ali je izdelek ali posamezni deli poškodovani. V primeru poškodbe izdelka ne uporabljajte. Obrnite se na naslov servisnega centra, ki je naveden na koncu navodil.



Splošne informacije

Namen namestitve solarne mate

Solarna mata, ki ste jo kupili, je primerna za vkopane in prostostoječe bazene, je enostavna za namestitev in za uporabo. Navodilo za uporabo temelji na naslednjih pogojih:

- 1) Da ste lastnik bazena, ki je v celoti postavljen in napolnjen z vodo.
- 2) Da ima vaš bazen filtrirni sistem.
- 3) Da razpolagate s potrebnimi povezovalnimi cevmi, s katerimi oskrbujete bazen in filtrirni sistem z vodo (32 mm Ø ali 38 mm Ø).

Če so izpolnjeni ti pogoji, potem lahko voda kroži skozi solarno mato, ki je priključena na filtrirno črpalko.

Način delovanja

Ko napravo namestite, jo povežite s cevmi, ki povezujejo vaš filtrirni sistem z bazenom. Priključna cev dovaja hladno vodo, ki prihaja iz filtrirne naprave in solarne celice vaše solarne mate. Tam se s pomočjo sončne energije ogreje in potem skozi drugo povezovalno cev teče proti bazenu. Ogrevanje vode je odvisno od naslednjih pogojev: količine pretoka in jakosti sonca.

Solarno ogrevanje deluje učinkovito samo pri sončnem sevanju. Ob slabem vremenu lahko ostane priključeno na črpalko, saj minimalno vpliva na izgubo pritiska črpalke.

Orodje in pribor, ki ga potrebujete

Za postavitev boste potrebovali naslednje orodje, ki pa ni priloženo izdelku:

- križni izvijač
- navadni izvijač za zarezo
- mazivo na bazi silikona

Idealni prostor za vašo solarno mato

Vaša solarna mata potrebuje prostor, kjer je čim več sonca.

- Nikoli je ne postavite višje od vodne gladine vašega bazena.
- Postavite jo v primerni razdalji od bazena (pustite dovolj varnostne razdalje)
- Solarna mata naj bo postavljena tako, da bo prejela čim več sončnega sevanja.

Povezovanje več solarnih mat

Nikoli ne postavite več solarnih mat naravnost na povratni vod.

Garancija ne pokriva škode, ki bi ob tem nastala.

Če bi želeli združiti več ogrevalnih elementov, potrebujete za to tri potno kroglično pipo in en T kos (ki niso vključeni v komplet). Dodatno jih lahko naročite pod št.artikla 060045 kot Bypass-Set. Cev, ki jo boste potrebovali, mora imeti premer 38 mm (slika 1).



Napotki za postavitev

Navodilo za postavitev

Skice, ki so navedene spodaj, vam bodo pomagale, da boste pravilno priključili grelne elemente na vaš bazen.

- 1) Za montiranje solarne naprave potrebujete dve cevi za bazene (nista v kompletu): eno cev za povezavo med filtrirno napravo in solarno mato in eno cev kot povratni vod nazaj v bazen.
- 2) Solarno napravo postavite tako, da bo izpostavljena največji možni količini sončnega sevanja (najmanj 6 ur dnevno). Pozor: Če vključite filtrirno napravo ponoči, se lahko zgodi, da boste preko solarne naprave bazen ohlajali.
- 3) Preden namestite solarno napravo, jo pustite ležati na soncu vsaj eno uro. Potem pritrdite obe kotna loka in zaključni kapi tako, kot je narisano na načrtu.

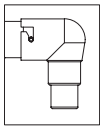

Večji lok:

Vstavite tesnilo, potem vstavite ločni zaključek in ga vrtite toliko časa, da drži.

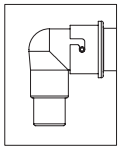

Manjši lok:

Vstavite tesnilo, potem vstavite ločni zaključek in ga vrtite toliko časa, da drži.

4) Vključite črpalko. Če je solarna mata, kljub sončnemu sevanju, hladna, potem ste naredili vse, kot je treba.

5) Solarne mate pogosto montirajo na strehe. Tudi, če ste dovolj spretni za dela na strehi, je vseeno priporočljivo, da montažo solarne mate prepustite strokovnjaku. Kadar montirate solarno napravo na strehi ali na drugih dvignjenih objektih, se držite varnostnih navodil.

6) Kadar solarno napravo montirate na tleh, pazite, da jo namestite tako, da otroci nimajo možnosti, priti do bazena.

Možnost priključevanja: (slika 2)

Ko povežete glavno cev z lokom, morate obvezno uporabiti tesnilo (tesnilni obroček). Vrtite povezovalni lok dokler ni dobro pritrjen (glej slike)

Montaža manjšega povezovalnega loka: (slika 3)

Montaža večjega povezovalnega loka: (slika 4)

- 1) Ob montaži zaključnih kap postopajte enako, kot pri montaži lokov.
- 2) Obvezno delajte točno po načrtu za priključitev, ker drugače naprava ne bo delovala. Garancija ne velja, če bi zaradi napačne montaže prišlo do škode na solarni napravi.
- 3) Preden začnete z inštalacijo, pozorne preberite navodila.

Solarno mato namestite na sončnem mestu, vendar primerno oddaljeno od bazena.

Solarno mato postavite tako, da vedno gleda proti jugu. Prepričajte se tudi, da ne bi rastline, drevesa in druge visoke ovire motile sončnega sevanja. Bodite pozorni tudi na to, da se tekom dneva smer sončnega sevanja spreminja.

Prepričajte se tudi, da vse cevne povezave tesnijo in da cevi niso prepoznjene ali močno zakrivljene. Če cevi ne tesnijo dobro, preverite najprej pri vseh stikih, da tesnila dobro nasedajo in da so priključki tesno priviti. Objemk ne privijte premočno (15 kg vrtilnega momenta).



Prva uporaba

Ko je solarna naprava nameščena in so cevi povezane s filtrirno črpalko in z bazenom, odprite dotok vode in poskrbite, da bo voda tekla skozi cevi. Potem vključite še filtrirni sistem. Iz dovodne šobe se bodo začeli dvigati zračni mehurčki. To se dogaja zato, ker voda iztiska zrak iz solarne mate. Če se to dogaja več kot 2 – 3 minute, je treba preveriti tesnjenje.

Nasvet: Ponoči bazen pokrijte, da boste preprečili ohlajevanje vode.



Odpravljanje napak pri delovanju

Težava	Vzrok/Rešitev
Bazen se ne ogreva.	<ul style="list-style-type: none"> ■ Prepričajte se, da voda teče skozi cevi. ■ Ali je bilo dovolj sonca? ■ Izkoristite po možnosti čim več sončnega sevanja in naj črpalka dela dalj časa. Ponoči prekrijte bazen, da boste zmanjšali toplotne izgube. ■ Možno je tudi, da potrebujete več solarnih mat.
Ni brbotanja, ko priključite napravo na črpalko.	<ul style="list-style-type: none"> ■ Preverite delovanje filtrirnega sistema in se prepričajte, da teče voda iz bazena skozi filtrirno črpalko, potem skozi solarno mato in končno skozi povezovalno cev, nazaj v bazen.

Iz bazenskega povratnega voda prihajajo zračni mehurčki, potem ko vklopite črpalko.	<ul style="list-style-type: none"> ■ Preverite povezovalne cevi, da niso morda poškodovane. ■ Preverite, da so objemke na ceveh dovolj dobro pritrjene..
Voda izteka	<ul style="list-style-type: none"> ■ Preverite vsa tesnila v napeljavi. ■ Preverite, da so objemke na ceveh dovolj dobro pritrjene. ■ Preverite povezovalne cevi, da niso morda poškodovane.



Pomembni napotki

Tehnični podatki

- Največji pritisk: 1 bar pri 20 °C
- Pretok vode najmanj 2.000 l/h; največ 10.000 l/h

Vzdrževanje

Solarna mata ne sme biti izpostavljena zimskim razmeram. Pred prvo zmrzaljo, še bolje pa na koncu kopalne sezone, jo morate shraniti v prostoru, kjer nikakor ne zmrzuje.

Prezimovanje

Potem, ko izključite vse cevi, morate iztisniti iz solarne mate vso vodo. Napravo prezimite v prostoru, kjer ne zmrzuje.

Prepričajte se, da v napravi ni več vode, ker bi ta lahko zmrznila.

Zmrznjena voda/led ima večjo prostornino in lahko poškoduje solarne celice.

Napotek: Povezovanje več solarnih mat zahteva dodatni pribor - Bypass-Kit (ni v kompletu).

Čiščenje

Za čiščenje uporabljajte običajna sredstva za čiščenje. Ne uporabljajte sredstev, ki vsebujejo topila ali so abrazivna, npr. trdih gob, krtač itd.

Hramba

Po koncu čiščenja se mora izdelek dovolj osušiti. Nato ga hranite na suhem mestu, pazite, da ne zmrzne.

Odlaganje odpadkov

Odlaganje embalaže: Materiali, iz katerih je izdelana embalaža, so izbrani v skladu z okoljsko odgovornostjo in smernicami za odlaganje odpadkov in jih je zato mogoče reciklirati. Lepenko in karton odvrzite v zabojnik za papir, folije pa v zabojnik za sekundarne surovine.

Odlaganje izdelka: Velja v Evropski uniji in v drugih evropskih državah s sistemi za ločeno zbiranje sekundarnih surovin. Izdelek odvrzite v skladu z določili in zakoni, ki veljajo v vaši državi.

Garancijski pogoji

Za garancijo veljajo zakonska določila, ki so veljavna v posamezni državi.



Prefață

Vă mulțumim pentru cumpărarea acestui produs Steinbach. Noi perfecționăm permanent articolele noastre. Dacă totuși acest produs prezintă defecțiuni, am dori să ne cerem scuze, iar dvs. să încercați să luați legătura cu centrul nostru de service.

Citiți și păstrați manualul de utilizare.

Manual de utilizare pentru Steinbach colector solar Compact 6,0 x 0,7 m

Acest manual de utilizare face parte din produsul numit mai sus. El conține informații importante despre punerea în funcțiune și manipulare. Citiți cu atenție tot manualul de utilizare, în special indicațiile de siguranță, înainte de a folosi acest produs. Nerespectarea acestui manual de utilizare poate duce la răni grave sau la deteriorări ale produsului dvs. Manualul de utilizare se bazează pe normele și regulile valabile în Uniunea Europeană. În străinătate respectați directivele și legile valabile specifice țării. Păstrați manualul de utilizare pentru folosire ulterioară și, la nevoie, dați-l mai departe unui terț.

Utilizarea conform destinației

Produsul este destinat exclusiv utilizării private și nu este potrivit pentru domeniul profesional.

Saitea solară se folosește pentru încălzirea apei din piscină prin radiația solară și este concepută pentru piscine îngropate și cele supra-terane. Folosiți produsul numai așa cum este descris în acest manual de utilizare. Orice altă utilizare este considerată ca fiind neconformă cu destinația și poate duce la pagube materiale și chiar la vătămări ale persoanelor. Acest articol nu este o jucărie. Producătorul sau comerciantul nu își asumă nicio răspundere pentru pagube care au rezultat prin utilizarea neconformă cu destinația sau prin utilizare greșită.



Indicații de avertizare și de siguranță.

Citiți și respectați toate indicațiile. În cazul în care indicațiile de avertizare nu sunt respectate, trebuie să luați în considerare că pot să apară pagube ale proprietății, alte răni grave sau chiar moartea. Aceste avertizări de produs, instrucțiuni și reguli de siguranță conțin multe riscuri și pericole, însă nici pe departe pe toate cele posibile. Vă rugăm să dați atenție și să apreciați corect posibilele pericole. Lucrul greșit cu produsul poate duce la situații cu pericol de moarte. Atenție! Lăsați reparațiile în seama specialiștilor pentru a evita pericolele. Pentru aceasta, adresați-vă unui atelier specializat. În cazul reparațiilor pe care le faceți singuri, a montajului incorect sau a operării greșite, sunt excluse drepturile de răspundere și garanție. La reparații, pot fi folosite numai piese de schimb care corespund datelor produsului original.

AVERTISMENT! Pericol pentru copii și persoane cu capacități psihice, senzoriale sau mentale scăzute (de exemplu persoane cu handicap parțial, persoane în vârstă cu limitări ale capacităților fizice și mentale) sau lipsă de experiență și cunoștințe. copiii nu au voie să se joace cu produsul. Curățarea nu trebuie făcută de către copii sau de către persoane cu capacități psihice, senzoriale sau mentale scăzute.

INDICAȚIE! Pericol de deteriorare! Prin lucrul incorect cu acest produs, el poate fi deteriorat.

Oprți întotdeauna sistemul de filtrare, atunci când lucrați cu panoul solar. Nu poziționați aparatul prea aproape de piscină (distanță de siguranță suficientă). Nu folosiți lubrifianți pe bază de petrol. Petrolul atacă componentele din plastic ale produsului.



Verificarea volumului livrării

INDICAȚIE! Pericol de deteriorare! Dacă nu sunteți atent și deschideți ambalajul cu un cuțit tăios sau cu un alt obiect ascuțit, produsul poate fi deteriorat. De aceea, procedați foarte atent la deschidere.

- Scoateți produsul din ambalaj.
- Verificați volumul livrării în ceea ce privește caracterul complet. Schiță/foto L1.
- Verificați dacă produsul sau piesele separate prezintă deteriorări. În acest caz, nu folosiți produsul. Adresați-vă service-ului de la adresa dată

la sfârșitul manualului.



Informații generale

Condiții pentru instalarea panoului solar

Panoul solar, achiziționat de dvs. este pentru piscine subterane și supra-terane și este simplu de instalat și manipulat. Instrucțiunile de instalare se bazează pe următoarele condiții:

- 1) dețineți o piscină care este complet montată și umplută cu apă.
- 2) Piscina dvs. deține un sistem de filtrare.
- 3) Dețineți îmbinările cu furtunuri necesare pentru a alimenta piscina și sistemul de filtrare cu apă. (32 mm Ø sau 38 mm Ø)

Acestea sunt condiții ca panoul solar să poată transporta apă prin celulele solare, atunci când este instalat și complet racordat la pompa de filtrare.

Mod de funcționare

Odată ce aparatul este instalat, se racordează prin intermediul am-belor îmbinări cu furtunuri între sistemul dvs. de filtrare și piscină. Furtunul de racordare transportă apa rece de la instalația de filtrare în celulele solare ale panoului solar. Acolo apa este încălzită cu energie solară și apoi transportată prin al doilea furtun de îmbinare la piscină. Încălzirea apei este dependentă de următorii factori: debit și radiația solară. Încălzirea solară funcționează eficient doar la radiație solară. Panoul poate rămâne racordat la pompă și pe timp înnoțat, deoarece cauza doar o scădere redusă de presiune la pompă.

Unelte și accesorii necesare

Aceste unelte sunt necesare pentru montare, dar nu sunt cuprinse în set:

- șurubelniță în cruce
- șurubelniță crestată
- lubrifianț pe bază de silicon

Locul ideal pentru panoul dvs. solar

Panoul solar necesită un loc cu foarte multă lumină solară.

- Nu amplasați niciodată panoul solar deasupra nivelului apei din piscină.
- Păstrați o anumită distanță față de piscină (respectați distanța de siguranță).
- Panoul solar se amplasează în așa fel, încât să se obțină o radiație solară maximă posibilă.

Îmbinarea mai multor panouri solare

Nu instalați niciodată mai multe panouri solare în țeava de retur. Daunele cauzate de aceasta nu sunt cuprinse în garanție.

Pentru a îmbina mai multe elemente de încălzire necesită un robi-net cu bilă cu 3 căi și o piesă T (nu sunt cuprinse în pachetul de livrare, dar se pot achiziționa opțional la numărul de articol 060045 - set bypass). Furtunul de îmbinare necesar aici trebuie să aibă un diametru de 38 mm. (Imagine 1)



Instrucțiuni de instalare

Instrucțiune de montaj

Schițele anexate vă ajută la racordarea corectă a elementelor de încălzire la piscină:

- 1) pentru montarea instalației solare se necesită două furtunuri de piscină (nu sunt cuprinse în pachetul de livrare): unul pentru îmbinarea între instalația de filtrare și panoul solar și unul pentru retur de la panoul solar la piscină.
- 2) Amplasați panoul solar, astfel încât să se asigure o radiație solară maximă (min. 6 ore pe zi). Atenție: dacă porniți instalația de filtrare în timpul nopții, apa din piscină și instalația solară se pot răci.
- 3) Înainte de a monta instalația solară, lăsați-o să stea o oră la soare. Apoi racordați cele două îmbinări în colț și capacele finale conform schemei de racordare.

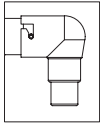

Colț mare:
se îmbină cu inelul de etanșare, se introduce capătul și se înșuru-bează până se fixează.

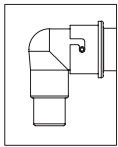

Colț mic:
se îmbină cu inelul de etanșare, se introduce capătul și se înșuru-bează până se fixează.

- 4) Porniți pompa. Dacă panoul solar se răcește în ciua radiației solare, totul a fost instalat corect.
- 5) Panourile solare se instalează deseori pe acoperișuri. Chiar dacă sunteți familiarizat cu munca pe acoperișuri, se recomandă instalarea panourilor de către un specialist. Atunci când se montează instalația solară pe acoperișuri sau structuri mai înalte, aveți grijă să se respecte directi-vele de siguranță, pentru a preveni pericolele.
- 6) Dacă montați instalația solară pe sol, aveți grijă să o am-plasați în așa fel, încât copii să nu aibă posibilitatea de a ajunge în piscină.

Posibilități de racordare: (imagine 2)

Atunci când îmbinați țeava principală și colțurile, trebuie să folosiți câte un inel de etanșare. Rotiți îmbinarea în colț până s-a fixat corect (a se vedea imaginile).

Montajul îmbinării în colț mici: (imagine 3)

Montajul îmbinării în colț mare: (imagine 4)

- 1) La capacele finale procedați ca la îmbinările în colț.
- 2) Trebuie să respectați obligatoriu schema de racordare, deoarece în caz contrar nu se asigură funcționarea respectiv se pot dete-riora panourile solare și aceasta nu este cuprins în garanție.
- 3) Înainte de montarea instalației solare citiți cu atenție instrucțiuni-le. Amplasați panoul solar într-un loc înșorit, însă păstrați o distanță mi-nimă față de piscină.

Amplasați panoul solar întotdeauna către SUD. Asigurați-vă ca radiația solară să nu fie împiedicată de plante sau alte obstacole. (Aveți în vedere faptul că, radiația solară se modifică de dimineața până seara). Asigurați-vă că, toate îmbinările cu furtunuri sunt etanșe și furtunurile nu sunt îndoite sau puternic încovoiate. Dacă furtunurile nu sunt etanșe, verificați dacă la toate componentele inelele de etanșare sunt corect fixate și racordurile sunt bine înșurubate. Nu strângeți bridele de furtunuri prea tare (cuplu 15kg).



Prima utilizare

Odată ce instalația solară este montată și furtunurile sunt racordate la pompa de filtrare și piscină, deschideți alimentarea cu apă și asigurați ca apa să treacă prin furtun. Apoi porniți sistemul de filtrare. Se vor ridica bule de aer din duza de admisie din piscină. Aceasta se întâmplă pentru că aerul este împins din panoul solar. Dacă ace-asta durează mai mult decât 2 - 3 minute, verificați etanșeitatea in-stalației.

Indicație: acoperiți piscina în timpul nopții pentru a împiedica pierderile de căldură.



Remediarea defecțiunilor

Defecțiuni	Cauză/remediere
Piscina nu este încălzită.	<ul style="list-style-type: none"> ■ Asigurați ca apa să curgă prin furtunuri. ■ A fost suficient soare? ■ Utilizați radiația maximă posibilă solară și măriți durata de funcționare a pompei de filtrare. ■ Acoperiți piscina în timpul nopții, pentru a preveni pierderile de căldură. ■ Este posibil să fie necesare mai multe panouri solare.

Nu apar bule după ce aparatul a fost racordat la pompă.	<ul style="list-style-type: none"> ■ Controlați sistemul de filtrare și asigurați să curgă apa de la piscină prin pompa de filtrare, apoi prin panoul solar și după aceea prin furtunul de îmbinare înapoi la piscină.
Apar bule de aer din returul piscinei după ce a fost pornită pompa.	<ul style="list-style-type: none"> ■ Verificați dacă furtunurile de îmbinare prezintă deteriorări. ■ Controlați dacă bridele de furtunuri au fost suficient de strânse.
Se scurge apă.	<ul style="list-style-type: none"> ■ Verificați garniturile de etanșare din tubulatură. ■ Controlați dacă bridele de furtunuri au fost suficient de strânse. ■ Verificați dacă, furtunurile de îmbinare sunt rupte.



Indicație importantă

Specificații tehnice

- Presiune maximă 1 bar la 20 °C
- Debit de apă min. 2.000 l/h; max. 10.000 l/h

Indicație: Îmbinarea mai multor elemente necesită un kit bypass cores-punzător (nu este cuprins în pachetul de livrare).

Întreținere produs

Panoul solar nu are voie să fie expus anotimpului rece. Înainte de îngheț sau la sfârșitul sezonului cald panoul solar trebuie depozitat la un loc protejat de îngheț.

Depozitare pe timp de iarnă

Evacuați toată apa din panoul solar prin închiderea țevilor. Depozitați aparatul pe timp de iarnă la un loc ferit de îngheț. Înlăturați țevile de retur ale piscinei. Asigurați să nu se afle apă în interiorul aparatului, deoarece aceasta poate îngheța. Apa înghețată se extinde, astfel celulele solare se pot deteriora.

Curățare

Pentru curățare, folosiți produse de îngrijire din comerț. Nu folosiți produse de curățare care conțin solvenți sau de frecare, resp. bureți duri, perii, etc.

Depozitare

După curățare, produsul trebuie uscat suficient. Apoi depozitați-l într-un loc uscat și ferit de ger.

Înlăturare

Eliminarea ambalajului: Materialele de ambalare sunt alese conform punctelor de vedere ale compatibilității cu mediul și a tehnicilor de eliminare și, de aceea, sunt reciclabile. Duceți hârtia și cartonul la maculatură, foliile la locurile de colectare ale materialelor reciclabile.

Eliminarea produsului: Aplicabil în Uniunea Europeană și în alte state europene cu sisteme pentru colectarea separată a materialelor reciclabile. Eliminați produsul conform dispozițiilor și legislației în vigoare din localitatea dvs.

Condiții de garanție

Pentru garanție sunt valabile dispozițiile legale valabile în țările respective.



Úvod

Děkujeme vám, že jste si vybrali právě tento výrobek Steinbach. Neustále pracujeme na zlepšování našich produktů. Pokud přesto tento výrobek vykazuje nějaké vady, velice se omlouváme a prosíme vás, abyste se spojili s naším servisním centrem.

Návod k obsluze si přečtěte a uschovejte

Návod k obsluze pro Steinbach solární kolektor Compact 6,0 x 0,7 m

Tento návod k obsluze patří k výše uvedenému výrobku. Obsahuje důležité informace o uvedení výrobku do provozu a manipulaci s ním. Návod a především pak bezpečnostní pokyny si důkladně prostudujte předtím, než začnete výrobek používat. Neuposlechnutí pokynů obsažených v tomto návodu může mít za následek těžká zranění nebo poškození výrobku. Informace obsažené v tomto návodu se zakládají na normách a pravidlech platných v Evropské unii. Věnujte pozornost vnitrostátním předpisům a zákonům platným v zahraničí. Návod k obsluze si uschovejte pro další použití a v případě potřeby jej předejte také třetím osobám.

Použití v souladu s určením výrobku

Tento výrobek je určen výhradně pro soukromé nekomerční využití. Solární ohřev se používá k ohřívání bazénové vody pomocí slunečního záření a je určen pro zapuštěné i nadzemní bazény. Výrobek používejte pouze pro účely popsané v tomto návodu k obsluze. Jakékoliv jiné použití je považováno za nesprávné (v nesouladu s určením) a může mít za následek poškození majetku, nebo dokonce zranění osob. Tento výrobek není hračka. Výrobce ani prodejce nepřebírají odpovědnost za případné škody vzniklé v důsledku nesprávného použití nebo použití v nesouladu s určením.



Výstražná upozornění a bezpečnostní pokyny

Přečtěte si všechny pokyny a řiďte se jimi. V případě neuposlechnutí těchto výstražných upozornění musíte počítat se škodami na majetku a vážnými, nebo dokonce smrtelnými úrazy. Tato výstražná upozornění, pokyny a bezpečnostní pravidla zahrnují mnohá, zdaleka však ne všechna možná rizika a nebezpečí. Dávejte prosím pozor a správně vyhodnoťte možná nebezpečí. Nesprávné zacházení s výrobkem může vést ke vzniku životu nebezpečných situací. **Pozor! Opravu výrobku svěřte odborníkům. Předejte tak ohrožením zdraví. Obrat'te se v této věci na kvalifikovaný servis. Při vlastnoručně provedených opravách, neodborné montáži nebo nesprávné obsluze zaniká nárok na uplatnění záruky. Při opravách je povoleno používat pouze náhradní díly, které odpovídají původním údajům o výrobku.**

VAROVÁNÍ! Dětem a osobám se sníženými fyzickými, smyslovými či mentálními schopnostmi (například částečně postižené osoby nebo starší osoby s omezenými fyzickými či mentálními schopnostmi) nebo osobám s nedostatkem zkušeností či znalostí hrozí nebezpečí. Děti si s výrobkem nesmějí hrát. Čištění nesmí provádět děti ani osoby se sníženými fyzickými, smyslovými či mentálními schopnostmi. **UPOZORNĚNÍ!** Nebezpečí poškození! Neodborná manipulace s tímto výrobkem může způsobit jeho poškození.

Odpojte vždy filtrační systém, pokud se solárním panelem pracujete. Instalujte zařízení vždy v bezpečné vzdálenosti od bazénu. Nepoužívejte žádná mazadla na bázi ropy, ropa může poškodit plastové části výrobku.



Zkontrolujte rozsah dodávky

UPOZORNĚNÍ! Nebezpečí poškození! Při neopatrném rozbalování výrobku pomocí ostrého nože nebo jiných špičatých předmětů může dojít k jeho poškození. Bud'te proto při rozbalování výrobku opatrní.

- Vyjměte výrobek z obalu.
- Ujistěte se, že je výrobek kompletní a obsahuje všechny součásti. Obrazek/fotografie L1.
- Zkontrolujte, zda výrobek nebo jeho součásti nevykazují známky poško-

zení. Pokud ano, výrobek nepoužívejte. Obrat'te se na servisní centrum, jehož adresu najdete na konci tohoto návodu.



Obecné informace

Požadavky na instalaci solárního panelu

Zakoupili jste solární panel, jež určen pro zapuštěné a nadzemní bazény a je snadno instalovatelný a ovladatelný. Instalování solárního panelu je založeno na následujících podmínkách:

- 1) Vlastníte bazén, který je naplněn vodou.
- 2) Váš bazén má vlastní filtrační systém
- 3) Máte potřebné napojovací hadice a filtrační systém s prouděním vody (32 mm Ø nebo 38 mm Ø).

Toto jsou podmínky k nainstalování solárního panelu, pokud je kompletně instalován a pokud je je napojen na filtrační zařízení, tak aby mohla bez problémů proudit voda.

Provoz

Provozem se rozumí, že je zařízení nainstalováno, je zapojeno mezi filtrační systém a Váš bazén pomocí dvou přípojných hadic. Přípojná hadice k filtraci pomáhá systému přivést vodu k solárního panelu. Tam je ohřívána sluneční energií a pak prochází znovu přes druhou spojovací hadici směrem k bazénu.

Ohřátí vody závisí na následujících faktorech: průtok a sluneční záření. Solární ohřev efektivně pracuje pouze v době slunečního záření. Solární ohřev můžete nechat zapojen ikdyž je špatné počasí, pokles tlaku v případě stálého připojení je minimální.

Nástroje a příslušenství

Tyto nástroje jsou potřebné k instalaci, nejsou však součástí prodejního balení:

- křížový šroubovák
- šroubovák
- mazání na bázi silikonu

Ideální místo pro váš solární panel

Váš solární panel potřebuje co nejvíce slunečního svitu.

- Nikdy neumísťujte solární panel nad úroveň hladiny vody v bazénu.
- Dodržujte bezpečnostní vzdálenost panelu od bazénu.
- Solární panel umístěte tak, aby měl co nejvíce potřebného slunečního svitu.

Napojení více solárních panelů

Solární panely musí být vždy nainstalovány v přívodu od filtrace směrem k bazénu. Na poškození způsobené špatnou instalací se nevztahuje záruka.

K zapojení více ohříváčů budete potřebovat 3-cestný kohout a T-spojku (není součástí dodávky, ale je možné ji dodatečně objednat: . artiklu. 060045 Bypass-Set). Poadovaná spojovací hadice musí mít průměr 38 mm. (Obrázek 1)



Návod k instalaci

Montážní návod

Následující obrázky Vám pomůžou správně napojit solární panel k Vašemu bazénu:

- 1) K připojení solárního panelu jsou nutné dvě propojovací hadice – nejsou součástí balení – k připojení mezi filtrační systém a solárním panelem a solárním panelem a bazénem.
- 2) Umístěte solární panel tak, aby měl zajištěno co nejvíce slunečního svitu (alespoň 6 hod. denně). Pozor: Pokud necháte solární panel zapojen i přes noc, je možné, že solární systém vodu v bazénu naopak ochladí.
- 3) Předtím než jej nainstalujete, nechte solární panel ležet alespoň hodinu na sluníčku. Pak připojte dva klouby a přípojně hadice dle schématu zapojení.

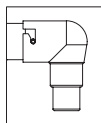

Velký kloub:

Upevněte těsnícím kroužkem a otočte až na doraz.

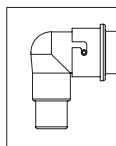

Malý kloub:

Upevněte těsnícím kroužkem a otočte až na doraz.

- 4) Zapněte filtraci. Pokud je solární panel i přes sluneční svit chladný, je vše v pořádku.
- 5) Solární panel je často instalován do výšky. I přesto, že jste obeznámeni s instalací, je lepší tuto instalaci přenechat odborníkovi. Aby se zabránilo jakémukoli nebezpečí, ujistěte se prosím, že jsou dodržovány všechny pokyny instalace solárního panelu.
- 6) Pokud instalujete solární panel přímo na zem, ujistěte se, že není přístupný dětem.

Připojení: (obrázek 2)

K upevnění kloubu k hadici je vždy potřeba těsnící kroužek. Ujistěte se, že připojení a utěsnění pomocí kroužku bylo provedeno správně. (viz obrázek).

Zobrazení montáže malého kloubu: (Obrázek 3)

Zobrazení montáže velkého kloubu: (Obrázek 4)

- 1) Instalace zakončení je stejná jako instalace kloubu.
- 2) Schéma napojení musí být vždy dodrženo, jinak je omezena funkce solárního panelu a může dojít k jeho poškození. Na tato poškození se nevztahuje právo reklamace.
- 3) Předtím, než nainstalujete solární panely, si prosím pečlivě přečtěte návod k použití.

Umístěte solární panel na slunečné místo, v bezpečné vzdálenosti od bazénu. Umístěte solární panel vždy na jih. Ujistěte se, že solární panel není zastíněn stromy či jinými předměty, které by mohly snížit výkonost systému. Ujistěte se, že všechny spoje jsou utěsněné a že přípojné hadice nejsou překroucené nebo ohnuté. Pokud hadice netěsní, ujistěte se, že je pevně utěsněna těsnícími kroužky. Utáhněte těsnící kroužky. Ujistěte se však, že nejsou kroužky přetažené. (15kg otáčivého momentu).



Spuštění

Pokud je solární panel nainstalován a propojen s filtrací a bazémem, otevřete přívod vody a ujistěte se, že voda protéká přívodními hadicemi. Pak zapněte filtrační systém. Mohou se objevit vzduchové bubliny a to proto, jelikož se uvolnil vzduch v solárním panelu. Toto bude trvat déle než tři minuty. Zkontrolujte těsnění přívodních hadic

Doporučení: Váš bazén na noc zakryjte, abyste zamezili tepelným ztrátám.



Řešení problémů

Problém	Příčina/ řešení
Bazén se neohřívá.	<ul style="list-style-type: none"> ■ Ujistěte se, že přívodními hadicemi protéká voda. ■ Je dostatečně slunečno? ■ Zvyšte maximální možné využití slunečního záření a provozní dobu Vaší filtrace. Zakryjte Váš bazén přes noc, abyste předešli tepelným ztrátám. Možností je zapojení více solárních panelů.
Po spuštění filtrace se neobjevují žádné vzduchové bubliny.	<ul style="list-style-type: none"> ■ Zkontrolujte filtrační systém a ujistěte se, že voda z bazénu přes filtr čerpadla, pak přes sluneční podložky a následně přes spojovací trubky, teče zpět do bazénu.

Vzduchové bubliny se objevují pokaždé, co byla filtrace zapnuta.	<ul style="list-style-type: none"> ■ Ujistěte se, že přívodní hadice nemají nějaké poškození. ■ Zkontrolujte utěsnění přívodních hadic.
Uniká voda.	<ul style="list-style-type: none"> ■ Zkontrolujte, zda-li není systém poškozen a voda někde samovolně neuniká. ■ Zkontrolujte, zda-li jsou přípojné hadice dostatečně utěsněny. ■ Ujistěte se, že přípojné hadice nemají trhliny.



Fontos tudnivalók

Technická data

- Maximální tlak 1 bar při 20 °C
- Minimální průtok vody 2.000 l/h; max. 10.000 l/h

Doporučení: Napojení více solárních panelů vyžaduje by-pass set.

Péče o výrobek

Solární panel nesmí být vystaven mrazu, na konci sezóny musí být vždy uložen na suchém a mrazuvzdorném místě.

Přezimování

Ujistěte, že v solárním panelu nezbyla žádná voda, pokud ano, odstraňte ji. Uložte solární panel na mrazuvzdorné a suché místo. Odpojte propojovací hadice od bazénu.

Ujistěte se, že kompletně v celém zařízení není voda. Zmrzlá voda se rozpíná a může poškodit solární komory.

Čištění

K čištění výrobku použijte běžně dostupné ošetřovací prostředky. Nepoužívejte abrazivní čisticí prostředky, prostředky obsahující rozpouštědla nebo tvrdé mycí houby, kartáče atd.

Skladování

Po dokončení čištění musí být výrobek dostatečně osušen. Následně jej uložte na suchém místě chráněném před mrazem.

Likvidace

Likvidace obalů: Obaly jsou vyrobeny z ekologicky nezávadných materiálů a jsou tudíž vhodné k recyklaci. Lepenku a kartony dejte do starého papíru, fólie do plastu.

Likvidace výrobku: Platí v rámci Evropské unie a v dalších evropských státech se systémy odděleného sběru odpadu. Výrobek zlikvidujte v souladu s ustanoveními a zákony platnými v místě vašeho bydliště.

Záruční podmínky

V jednotlivých zemích platí tamější platná zákonná ustanovení týkající se záruky.



Predgovor

Zahvaljujemo na kupnji ovog Steinbachovog proizvoda. Naše proizvode kontinuirano unapređujemo. Ukoliko ovaj proizvod ipak pokazuje greške, ispričavamo se zbog toga te Vas molimo da se s tim u vezi obratite našem Servisnom centru.

Upute za uporabu treba pročitati i sačuvati

Upute za uporabu za Steinbach solarni kolektor 6,0 x 0,7 m

Ova Uputa za uporabu vrijedi uz gore navedeni proizvod. Ona sadrži važne informacije o stavljanju u pogon i rukovanju proizvodom. Prije uporabe ovog proizvoda, pažljivo pročitajte njegovu Uputu za uporabu, a posebice sigurnosne napomene. Nepridržavanje ovih Uputa za uporabu može dovesti do teških tjelesnih ozljeda ili oštećenja Vašeg proizvoda. Uputa za uporabu temelji se na važećim normama i pravilima Europske unije. Poštujte strane nacionalne važeće smjernice i zakonske propise. Sačuvajte Uputu za uporabu radi daljnjeg korištenja i, prema potrebi, uručite je trećim osobama.

Namjenska uporaba

Ovaj proizvod je namijenjen uporabi isključivo u privatne svrhe i nije pogodan za obrtničke djelatnosti.

Solarni prostirač koristi se za zagrijavanje vode u vašem bazenu snagom sunca i predviđen je za ukopane bazene i montažne bazene. Vaš proizvod koristite samo na način opisan u Uputi za uporabu. Svako drugačije korištenje vrijedi kao nenamjenska uporaba, što može dovesti do oštećenja stvari ili čak ozljeda osoba. Ovaj artikl nije igračka. Proizvođač ili trgovac ne preuzimaju odgovornost za štete nastale zbog nenamjenske uporabe ili pogrešne primjene proizvoda.



Upozorenja i sigurnosne napomene

Pročitajte sve upute i pridržavajte ih se. U slučaju nepridržavanja ovih upozorenja, morate računati s oštećenjima na imovini, s drugim ozbiljnim ozljedama ili sa smrtnim posljedicama. Ova upozorenja, upute i sigurnosna pravila obuhvaćaju mnoge, mada ni približno sve, rizike i opasnosti. Molimo budite oprezni i pravilno procjenjujte moguće opasnosti. Pogrešno rukovanje proizvodom može dovesti do situacija koje su opasne po život.

Pozor! Popravke prepustite stručnjacima, čime ćete izbjeći dovođenje u opasnosti. Kad je potrebno, obratite se stručnim radionicama. Za popravke izvedene na svoju ruku, nestručno postavljanje ili pogrešno rukovanje, odgovornost i jamstvo potraživanja su isključeni. Za popravke se smiju koristiti samo zamjenski dijelovi čija su svojstva jednaka onima izvornog proizvoda.

UPOZORENJE! Postoje opasnosti za djecu i osobe sa smanjenim fizičkim, osjetilnim ili mentalnim sposobnostima (primjerice osobe s djelomičnom invalidnošću, starije osobe s ograničenim fizičkim i mentalnim sposobnostima) ili s nedostatkom iskustva i znanja. Djeca se ne smiju igrati ovim proizvodom. Čišćenje ne smiju obavljati djeca ili osobe sa smanjenim fizičkim, osjetilnim ili mentalnim sposobnostima.

NAPOMENA! Opasnost od oštećenja! Nestručnim rukovanjem ovaj proizvod može biti oštećen.

Prilikom rada na solarnom grijaču uvijek isključite filtarski sustav. Uređaj nemojte postavljati preblizu bazena (dovoljan sigurnosni razmak). Nemojte koristiti maziva na bazi petroleja. Petrolej štetno djeluje na plastične elemente proizvoda.



Pregled cjelokupnosti pošiljke

NAPOMENA! Opasnost od oštećenja! Ako zapakirani proizvod neoprezno otvorite oštrim nožem ili drugim oštrim predmetom, možete ga oštetiti. Stoga prilikom otvaranja ambalaže budite oprezni.

- Izvadite proizvod iz ambalaže.
- Pregledajte jeli isporuka cjelovita. Skica/Slika L1.
- Pregledajte jesu li artikl ili njegovi dijelovi oštećeni. Ukoliko je to slučaj, nemojte koristiti proizvod. Obratite se dobavljaču na adresi navedenoj u dnu upute.



Opće informacije

Preduvjeti za montažu solarnog panela

Kupljeni solarni panel namijenjen je za ukopane i montažne bazene i jednostavan je za montažu i rukovanje. Upute za montažu temelje se na sljedećim pretpostavkama:

- 1) Posjedujete bazen koji je potpuno montiran i napunjen vodom. 2) Vaš bazen ima filtarski sustav.
- 3) Imate potrebna spojna crijeva za punjenje bazena i filtarskog sustava vodom. (32 mm Ø ili 38 mm Ø)

To su preduvjeti potrebni da bi solarni panel, montiran i kompletno priključen na filtarsku pumpu, mogao transportirati vodu kroz solarne ćelije.

Način rada

Montirani uređaj je pomoću oba spojna elementa za crijeva spojen s filtarskim sustavom i bazenom. Spojno crijevo transportira hladnu vodu iz filtarskog postrojenja u solarne ćelije Vašeg solarnog panela. Voda se u ćelijama zagrijava pomoću sunčeve energije i zatim ponovno kroz drugo spojno crijevo odvodi u smjeru bazena.

Zagrijavanje vode ovisi o sljedećim čimbenicima: količina protoka i sunčeva svjetlost.

Solarno grijanje učinkovito radi samo uz sunčevu svjetlost. Može ostati priključeno na pumpu i za lošeg vremena, budući da uzrokuje samo neznatni gubitak tlaka u pumpi.

Potrebna alat i pribor

Za montažu je potreban ovaj alat, međutim nije uključen u komplet:

- križni odvijač
- plosnati odvijač
- mazivo na bazi silikona

Idealno mjesto za Vaš solarni panel

Solarni panel treba biti postavljen na mjesto sa što više sunčevog svjetla.

- Solarni panel nikad nemojte postavljati iznad razine vode bazena.
- Pridržavajte se određene udaljenosti od bazena (pridržavanje sigurnosnog razmaka).
- Solarni panel je potrebno montirati tako da je osigurano maksimalno moguće sunčevo svjetlo.

Spajanje više solarnih panela

Nikad nemojte više solarnih panela montirati izravno u povratni vod. Štete nastale na taj način nisu obuhvaćene garancijom.

Za povezivanje više grijača elemenata potreban vam je 3-smjerni kuglasti ventil i T-dio (nisu uključeni u opseg isporuke, ali se opcionalno mogu nabaviti pod br. proizv. 060045, komplet mimovoda). Potrebno spojno crijevo mora biti promjera od 32 ili 38 mm.

Za ostale informacije u svezi s montažom solarnog panela obratite se našoj službi za korisnike ili se raspitajte u trgovini bazenima u Vašoj blizini.



Upute za postavljanje

Upute za montažu

Navedene skice pomažu da se grijači elementi pravilno spoje na bazen:

- 1) Za montažu solarnog uređaja potrebna su dva crijeva za bazen (nisu uključena u opseg isporuke): jedno crijevo za spoj između filtarskog uređaja i solarnog panela i drugo crijevo za spoj od solarnog panela do bazena.
- 2) Solarni panel postavite tako da je osigurano maksimalno sunčevo svjetlo (minimalno 6 sati dnevno). Pozor: Ako filtarski uređaj uključite tijekom noći, može se desiti da ohladi bazen.
- 3) Prije nego što montirate solarni uređaj, ostavite ga jedan sat na suncu. Zatim prema spojnoj shemi spojite dva kutna spojna elementa i krajnje kapice.

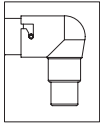

Veliki kutni element:
spojite pomoću brtvenog prstena, umetnite krajnji dio i okrećite sve dok se ne zaustavi.

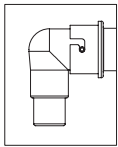

Mali kutni element:
spojite pomoću brtvenog prstena, umetnite krajnji dio i okrećite sve dok se ne zaustavi.

- 4) Uključite pumpu. Ako je solarni panel unatoč sunčevom svjetlu hladan, sve je pravilno montirano.
- 5) Solarni paneli često se montiraju na krovove. Čak i ako se razumijete u radove na krovovima, preporučuje se da montažu panela povjerite stručnjaku. Kako biste izbjegli opasnosti, prilikom montaže solarnih uređaja na krovove ili povišene konstrukcije pazite na pridržavanje sigurnosnih smjernica.
- 6) Ako solarni uređaj montirate na zemlji, pazite na to da ga postavite tako da djeca ne mogu pasti u bazen.

Povezivanje: (ilustracija 2)

Kod spajanja glavne cijevi i kutnog spojnog elementa morate upotrijebiti brtveni prsten. Okrećite kutni spojni element sve dok nije pravilno učvršćen (vidi slike).

Montaža malog kutnog spojnog elementa: (ilustracija 3) Montaža velikog kutnog spojnog elementa: (ilustracija 4)

- 1) S krajnjim kavicama postupajte na jednaki način kao i s kutnim spojnim elementima.
- 2) Potrebno je obvezno se pridržavati spojne sheme jer u suprotnom nije moguć rad odn. može doći do šteta na solarnim panelima koje nisu obuhvaćene garancijom.
- 3) Prije montaže solarnog uređaja, pažljivo pročitajte upute.

Solarni panel postavite na sunčanom mjestu, ali pridržavajte se dovoljne minimalne udaljenosti od bazena.
Solarni panel uvijek postavite u smjeru JUGA. Uvjerite se da biljke ili ostale prepreke ne smetaju sunčevom svjetlu. (Imajte na umu da se sunčevo svjetlo mijenja od jutra do večeri).
Uvjerite se da su svi spojevi crijeva nepropusni i da crijeva nisu presavijena ili jako savijena. Ako crijeva propuštaju, provjerite pravilan dosjed brtvenih prstena na svim dijelovima i jesu li priključci čvrsto spojeni. Nemojte prejako pritegnuti obujmice crijeva (zakretni moment 15kg).



Prva uporaba

Nakon što je solarni uređaj montiran i crijeva spojena s filtarskom pumpom i bazenom, otvorite dovod vode i pobrinite se za to da voda teče kroz crijevo. Zatim uključite filtarski sustav. Mjehurići zraka izlaze iz ulazne mlaznice u bazen. Do toga dolazi zato što se zrak istiskuje iz solarnog panela. Ako to traje dulje od 2 - 3 minute, provjerite je li instalacija nepropusna.

Napomena: Tijekom noći prekriti bazen kako biste spriječili gubitak topline.



Uklanjanje problema

Problem	Uzrok/rješenje
Bazen se ne zagrijava.	<ul style="list-style-type: none"> ■ Provjerite, teče li voda kroz crijevo. ■ Je li bilo dovoljno sunčano? ■ Iskoristite maksimalno moguće sunčevo svjetlo i povećajte vrijeme rada filtarske pumpe. ■ Prekriti bazen preko noći kako biste spriječili gubitak topline. ■ Možda je potrebno više solarnih panela.

Nema početnih mjehurića nakon što je uređaj priključen na pumpu.	<ul style="list-style-type: none"> ■ Prekontrolirajte filtarski sustav i osigurajte da voda teče od bazena kroz filtarsku pumpu, zatim kroz solarni panel i na kraju kroz spojno crijevo natrag u bazen.
Mjehurići zraka dolaze iz povratnog toka bazena nakon što je pumpa uključena.	<ul style="list-style-type: none"> ■ Provjerite jesu li spojna crijeva oštećena. ■ Prekontrolirajte jesu li crijevne stezaljke pritegnute dovoljno čvrsto.
Izlazi voda.	<ul style="list-style-type: none"> ■ Provjerite brtve u sustavu vodova. ■ Prekontrolirajte jesu li crijevne stezaljke pritegnute dovoljno čvrsto. ■ Provjerite ima li pukotina na spojnim crijevima.



Važne upute

Tehnički podaci

- maksimalni tlak 1 bar kod 20 °C
- protok vode minimalno 2.000 l/h; maksimalno 10.000 l/h

Napomena: Za spajanje više elemenata potreban je dodatni komplet mimovoda (nije uključen u opseg isporuke).

Održavanje proizvoda

Solarni panel ne smije se izlagati hladnom vremenu. Prije prvog mraza ili na kraju sezone bazena, solarni panel mora se uskladištiti na mjestu sigurnom od smrzavanja.

Prezimljavanje

Ispustite svu vodu iz solarnog panela tako da zatvorite vodove. Uređaj tijekom zime čuvajte na mjestu sigurnom od smrzavanja. Uklonite povratne vodove bazena.
Osigurajte da u unutrašnjosti bazena nema vode koja bi se mogla smrznuti. Smrznuta voda se širi i na taj način može oštetiti solarne ćelije.

Čišćenje

Za čišćenje upotrebljavajte uobičajeno sredstvo za održavanje proizvoda. Nemojte koristiti otapala niti sredstva za ribanje, odn. tvrde spužve, četke itd.

Spremanje

Nakon čišćenja, proizvod treba ostaviti da se dobro osuši. Potom ga treba spremiti na suho mjesto i gdje ne postoji mogućnost smrzavanja.

Zbrinjavanje otpada

Zbrinjavanje ambalaže: Ambalažni materijali su odabrani s obzirom na njihovu ekološku održivost i tehnologiju zbrinjavanja u otpad, te se stoga mogu reciklirati. Ljepenke i karton odlažite u stari papir, a folije u prikupljališta otpadnog materijala.
Zbrinjavanje proizvoda u otpad: Primjenjuje se u Europskoj uniji i drugim europskim državama koje imaju sustave za prikupljanje otpadnog materijala. Proizvod zbrinite u otpad sukladno važećim propisima i zakonima u Vašem mjestu stanovanja.

Jamstvene uvjetovanosti

Za pružanje jamstava vrijede važeće zakonske odredbe u pojedinim zemljama.



Előszó

Köszönjük, hogy Steinbach terméket vásárolt. Termékeinket folyamatosan fejlesztjük. Szíves elnézését kérjük, ha termékünk mégis hibásnak bizonyulna, és tisztelettel arra kérjük, hogy vegye fel a kapcsolatot szervizközpontunkkal.

Kezelési útmutató elolvasása és megőrzése

A Steinbach napkollektor Compact 6,0 x 0,7 m kezelési útmutatója
A kezelési útmutató a fenti termék részét képezi. A kezeléssel és üzembe helyezéssel kapcsolatban tartalmaz fontos tudnivalókat. A termék használata előtt olvassa el a kezelési útmutatót, különös tekintettel annak biztonsági utasítások című részére. A kezelési útmutató figyelmen kívül hagyása súlyos sérüléseket okozhat, vagy a termék károsodását vonhatja maga után. A kezelési útmutató az Európai Unió hatályos szabványai és szabályai alapján készült. Vegye figyelembe a külföldön alkalmazandó irányelveket és jogszabályokat is. További felhasználása érdekében jól őrizze meg a kezelési útmutatót, és szükség esetén adja is tovább.

Rendeltetésszerű használat

A termék kizárólag magáncélra használható, üzleti felhasználásra nem alkalmas.

A szolárszönyeg a medence vízének napenergia segítségével történő felmelegítésére használjuk, és beasott vagy felállítható medencék számára alkalmas. A terméket kizárólag a kezelési útmutatóban leírtaknak megfelelően használja. Minden ettől eltérő felhasználás rendeltetésellenesnek minősül és anyagi károkat vagy akár személyi sérüléseket is okozhat. A termék nem gyermekjáték. A gyártó vagy a kereskedő nem vállal felelősséget azokért a károkért, amelyek a rendeltetés-ellenes, vagy helytelen felhasználás miatt keletkeztek.



Figyelmeztetések és biztonsági utasítások

Minden utasítást el kell olvasni és be kell tartani. A figyelmeztető utasítások be nem tartása esetén anyagi károokra, áramütésekre, más komoly sérülésekre vagy akár halálos balesetre is számíthat. Ezek a termék-figyelmeztetések, utasítások és biztonsági szabályok sok, de messzemenően nem az összes lehetséges kockázatot és veszélyt tartalmazzák. Legyenek figyelmesek és ítéljék meg helyesen a lehetséges veszélyeket. A termék nem megfelelő használata életveszélyes helyzetekhez vezethet.

Figyelem! A veszélyhelyzetek elkerülése érdekében a javítást hagyja szakembere. Elvégzéséhez forduljon szakszervizhez. Az önhatalmú javítások, szakszerűtlen szerelés vagy nem megfelelő kezelés a szavatossági és a garanciális jogosultságok megszűnésével jár. A javításhoz csak olyan pótalkatrészeket szabad használni, amelyek megfelelnek az eredeti termékadatoknak.

FIGYELMEZTETÉS! Ez a készülék veszélyt jelent olyan csökkent fizikai, érzékszervi vagy szellemi képességekkel rendelkező személyek (például korlátozott fizikai vagy mentális képességekkel rendelkező fogyatékos személyek, idősebb emberek), illetve kellő tapasztalattal és ismerettel nem rendelkező személyek számára. A termékkel gyermekek nem játszhatnak. Tisztítását nem végezhetik gyermekek, vagy csökkent fizikai, érzékszervi vagy mentális képességekkel rendelkező, más személyek **ÚTMUTATÁS!** Sérülésveszély! Szakszerűtlen használat esetén a termék megsérülhet.

Állítsa le a szűrőberendezést, amennyiben a szolárkollektorral dolgozik. A szolárkollektort helyezze a medencétől távol (megfelelő biztonsági távolság). Petroleum alapú terméket ne használjon súrolószerként. A petroleum megtámadja a mányag alkotórészeket.



Ellenőrizze a csomag tartalmát

ÚTMUTATÁS! Sérülésveszély! A termék megsérülhet abban az esetben, ha a csomagolást óvatlanul, éles késsel, vagy más hegyes tárggyal nyitja ki. Éppen ezért óvatosan nyissa fel.

- A terméket vegye ki a csomagolásból.
- Ellenőrizze a doboz tartalmának hiánytalanságát. Vázrajz/fénykép L1.
- Ellenőrizze a termék, illetve az egyes alkatrészek esetleges sérüléseit. Ebben az esetben a termék nem használható. Az útmutató végén megadott elérhetőségen forduljon a szervizhez.



Általános információ

Bevezetés a szolárkollektor összeszereléséhez

Az ön által választott szolárkollektor süllyesztett és föld felszín felett telepített medencékhez. Egyszerűen telepíthető és kezelhető, a te-lepírési útmutató alapján az alábbi feltételekkel:

- 1) Rendelkezzen medencével, mely vízzel van feltöltve.
- 2) Rendelkezzen szűrőberendezéssel.
- 3) Álljon rendelkezésre megfelelő csatlakozó lehetőség. (32 mm Ø vagy 38 mm Ø)

Megfelelő feltételek mellett, ha megfelelő szűrőberendezéshez van csatlakoztatva a kollektor kamrái optimálisan melegítik a vizet..

Működési elv

Amennyiben a készülék telepítésre került a csatlakozókon keresztül, alkalmas a fürdővíz melegítésére. A hideg víz a kollektoron keresztül áramolva a kamrákon keresztül melegítik a vizet. Az ellenoldalon pedig a melegített víz visszaáramlik a medencébe

A víz felmelegedése a következő tényezőktől függ:
Átfolyási mennyiség és a megfelelő napsugárzás.

A szolárkollektor csak megfelelő napsugárzás mellett működik. Rossz idő mellett kapcsolja ki a szivattyút és a készülékeket helyezze kikapcsolt állapotba, amennyiben nem követi az előírásokat a rendszerben nyomásvesztésig léphet fel.

Szükséges szerszámok és kiegészítők

A szereléshez a mellékelt szerszámokra lesz szüksége, mely nem található meg a csomagban:

- Csavarhúzó
- Villáskulcs
- Szilikonalapú kenőanyag

Szolárkollektor ideális helye

A szolárkollektor ideális helye a napfényes egyenes besugárzású hely.

- A kollektort minden esetben a vízszint alá telepítse.
- Tartson biztonsági távolságot a medence és a szolár kollektor között.
- A kollektort lehetőleg úgy telepítse, hogy a lehető legnagyobb napsugárzásnak legyen kitéve.

Több kollektor összekapcsolása

Kössön össze több kollektort a visszatérő ágba, ügyeljen a megfelelő kivitelezésre. A nem megfelelő szerelésből adódó károokra nem terjed ki a garancia.

Több kollektor összekapcsolásához szüksége lesz T-idomokra és 3 állású szelepre (az alapcsomag nem tartalmazza, de opcionálisan a 060045 cikkszámú Bypass-szett tartalmazza). A szükséges nyomócső mérete 38mm-es kell legyen. (Kép 1.)



Telepítési útmutató

Szerelési útmutató

A mellékelt vázlatok segítenek Önnek, a medencéhez kapcsolni a kollektort:

- 1) A kollektor telepítéséhez 2 db csőre lesz szüksége (az al-apsomag nem tartalmazza): az egyik fogja összekötni a szűrőberendezést a kollektorral, a másik a medencét köti össze a fűtőegységgel.
- 2) A kollektor számára olyan helyet biztosítson, ahol hosszú ideig fogja érni a napsugárzás (legalább 6 óra naponta). **FIGYELEM:** Amennyiben szűrőberendezést éjszaka is üzemelteti, abban az esetben a kollektorban levő víz lehülhet
- 3) Mielőtt a kollektort elkezdje összeszerelni, legalább egy órával a szerelés előtt tegye ki a napra. Majda két könyök csatlakozóval csatlakoztassa a kollektort a csöveken keresztül szűrőberendezéshez és a medencéhez.

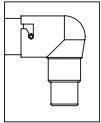

Nagy könyök:

a tömítőgyűrűvel kösse össze, majd tekerje addig, amíg stabilan tart.

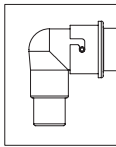

Kis könyök:

a tömítőgyűrűvel kösse össze, majd tekerje addig, amíg stabilan tart.

- 4) Kapcsolja be a szivattyút. Ha a szolárkollektor, annak el-lenére, hogy a napsugárzás megfelelő, a kollektort szakszerűen telepítette.
- 5) A szolárkollektorokat gyakran tetőre szerelik fel. Amennyiben a tetőre szerelést választja, abban az esetben kérje ki szakember segítségét és véleményét. A veszélyforrások elkerülésének érdekében, tartsa be megfelelő biztonsági előírásokat, ha a kollektort a tetőre szereli, vegye figyelembe a tető struktúrális szerkezetét. Lehetőség szerint a kollektort a tető legerősebb pontjára szerelje fel, vagy erősítse meg a tetőt.
- 6) Amennyiben a kollektort a medence melé a földre helyezi el, ügyeljen arra, hogy a gyerekek ne játszanak a készülő-léssel, vagy ne használják játszó eszköznek.

Csatlakozási lehetőségek: (Abbildung 2)

Amennyiben a nyomócsövet és a könyököt összeköti, használjon a szereléskor tömítőgyűrűt csavarja a könyökcsatlakozót addig, amíg az megfelelően rögzíti a kollektort (lásd képek).

A kis könyök összeszerelése: (Vázlat 3)

A nagy könyök összeszerelése: (Vázlat 4)

- 1) A végzáró kupakokat ugyanúgy rögzítse, mint a csatlakozó könyököt.
- 2) Mindenképp tartsa be a bekötési rajzot, hogy a működés megfelelő legyen, eltérő működésből adódó meghibásodásra a garancia nem terjed ki.
- 3) Mielőtt a kollektorok szerelését elvégzi, alaposan olvassa el a használati útmutatót.

Helyezze a napkollektort napos helyre és tartson megfelelő távolságot a medence és kollektor között. Lehetőleg déli fekvést válasszon a kollektor számára, ügyeljen arra, hogy a növények vagy más tárgyak ne árnyékolják a kollektort. Lehetőleg reggeltől estig biztosítva legyen a megfelelő napsugárzás. Győződjön meg arról, hogy a csatlakozók a csövek megfelelően kerültek rögzítésre, a rendszerben nincs éles törés, mely akadályozza a víz áramlását. Ellenőrizze, hogy nincs szivárgás a tömítések megfelelően zárják a rendszert. A bilincseket húzza meg 15kg nyomatékkal.



Első felhasználás

Ha összeállította a rendszert, ellenőrizte a komponensek csatlakozásait, akkor nyissa meg a vízcsapot és győződjön meg arról, hogy a víz átfolyik készülékeken. Kapcsolja be a szűrőberendezést. Ha a vízbefúvón keresztül levegőbuborék távozik el rendszerből, az azt jelenti, hogy a víz kiszorítja a levegőt a kollektorból. Ez eltarthat egy kis ideig 2-3 perc. Ezt követően ellenőrizze, hogy nem szivárognak a csatlakozóknál a víz.

Megjegyzés: Éjszakára takarja le a medencét, hogy a párolgással ne legyen nagy hővesztesége.



Hibalehetőségek

Probléma	Ok/Megoldás
A medence nem melegszik fel.	<ul style="list-style-type: none"> ■ Győződjön meg arról, hogy a víz átáramlik rendszerben. ■ Elég napos volt az idő? ■ Lehetőség szerint a maximális napsugárzásnak tegye ki a kollektort és emelje meg a vízforgató üzemének időtartamát. ■ Éjszakára takarja le a medencét, a hőveszteség elkerülésének érdekében. ■ Kössön össze több kollektort.

Nincs levegőbuborék miután a szivattyút bekapcsolta.	<ul style="list-style-type: none"> ■ Ellenőrizze, hogy medencéből a víz átáramlik a vízforgató a csöveken keresztül a szolárkollektorba, és ellenőrizze, hogy a kollektorból kiáramló víz visszámlik a medencébe.
Levegőbuborékokat nyom át a rendszer a vízbefúvón keresztül.	<ul style="list-style-type: none"> ■ Ellenőrizze csatlakozók és tömlők épségét. ■ Ellenőrizze, hogy bilincsek tömítések megfelelően zárnak.
Szivárgó víz.	<ul style="list-style-type: none"> ■ Ellenőrizze a tömítéseket és a csöveket. ■ Ellenőrizze, hogy a bilincsek és tömítések megfelelően zárnak. ■ Ellenőrizze, hogy a csatlakozókon nincsenek repedések.



Fontos tudnivaló

Technikai adatok

- Maximális nyomás 1 bar bei 20 °C
- Vízátáramlás legalább 2.000 l/h; max. 10.000 l/h

Fontos: Több kollektor összekötése esetén javasoljuk Bypass-szett használatát (nincs benne az alapsomagban).

Termék karbantartása

Ne hagyja a kollektort a hűvösebb időszakban kint, a termék nem fagyálló. A fagykár elkerülése érdekében a fűdőszezon végén a kollektort helyezze fagymentes helyre.

Téliesítés

Engedje le a kollektorból a vizet, ügyeljen arra, hogy a kollektor celláiban ne maradjon víz. Kösse le a kollektort a szűrőberendezésről és helyezze a készüléket fagymentes helyre (garázs, pince, tároló). Győződjön meg arról, hogy a készülékből teljesen eltávolította a vizet. A víz megfagyhat a készülékben, amely tönkretelheti a kollektor celláit, mely visszafordíthatatlan kárt eredményez.

Tisztítás

Használjon kereskedelmi forgalomban kapható tisztítószert. Ne használjon oldószert-tartalmú, valamint súroló hatású tisztítószert, illetve kemény szivacsot, keféket, stb.

Tárolás

A tisztítást követően a terméket megfelelően le kell szárítani. Ezt követően száraz és fagymentes helyen kell tárolni.

Hulladékkezelés

A csomagolás hulladékkezelése: A csomagolóanyagokat környezetvédelmi és ártalmatlanítás-technológiai szempontok alapján válogattuk ki, éppen ezért újrahasznosíthatók. A kartont tegye a papírhulladékba, a fóliákat a műanyag-hulladékba.

A termék ártalmatlanítása: Az Európai Unióban és szelektív hulladékgyűjtési rendszert alkalmazó, más európai országokban kell alkalmazni. A terméket a lakóhelye szerinti előírásoknak és jogszabályoknak megfelelően kell ártalmatlanítani.

Garanciális feltételek

A termékre az adott ország hatályos jogszabályi előírásai szerinti szavatossági előírások vonatkoznak.



Predslov

Ďakujeme za zakúpenie tohto výrobku Steinbach. Naše výrobky neustále vyvíjame ďalej. Ak tento výrobok napriek tomu vykazuje chybu, chceli by sme sa ospravedlniť a úctivo vás žiadame o kontaktovanie nášho servisného centra.

Prečítať a uschovať návod na použitie

Návod na použitie pre Steinbach solárny kolektor Compact 6,0 x 0,7 m

Tento návod na použitie patrí k vyššie uvedenému výrobku. Obsahuje dôležité informácie k uvedeniu do prevádzky a manipulácii. Skôr ako začnete výrobok používať, dôkladne si prečítajte návod na použitie, obzvlášť bezpečnostné upozornenia. Nedodržanie tohto návodu na použitie môže viesť k vážnym poraneniam alebo škodám na vašom výrobku. Návod na použitie vychádza z noriem a predpisov platných v Európskej únii. Dodržiavajte smernice a zákony špecifické pre krajinu platné v zahraničí. Tento návod na použitie uschovajte pre ďalšie použitie a v prípade potreby ho odovzdajte aj tretím osobám.

Primerané použitie

Výrobok je určený výhradne na súkromné použitie a nie je vhodný pre komerčnú oblasť.

Solárna rohož sa používa na zahriatie vody v bazéne slnečnou energiou a je určená pre zapustené a nadzemné bazény. Svoj výrobok používajte len podľa pokynov v tomto návode na použitie. Každé iné použitie je v rozpore s určením a môže viesť k veľkým škodám alebo dokonca k ublíženiu na zdraví osôb. Tento výrobok nie je hračkou pre deti. Výrobca alebo predajca nepreberá žiadnu záruku za škody, ktoré vznikli neprimeraným alebo nesprávnym použitím.



Výstražné a bezpečnostné upozornenia

Prečítajte si všetky pokyny a dodržiavajte ich. Pri nedodržaní týchto výstražných upozornení musíte počítať so škodami na majetku, inými vážnymi poraneniami alebo so smrťou. Tieto produktové výstrahy, pokyny a bezpečnostné pravidlá zahrňujú veľa, ale zdá sa, že nie všetky možné riziká a nebezpečenstvá. Dávajte, prosím, pozor a vyhodnoťte možné nebezpečenstvá správne. Chybné zaobchádzanie s výrobkom môže spôsobiť životnebezpečné situácie.

Pozor! Aby sa zabránilo ohrozeniam, prenechajte opravu na odborníkov. Kvôli tomu sa obráťte na špecializovaný servis. Pri svojvoľne vykonaných opravách, neodbornej montáži alebo nesprávnej obsluhu sú vylúčené nároky zo záruky a ručenia. Pri opravách smú byť použité len náhradné diely, ktoré zodpovedajú pôvodným výrobným údajom.

VÝSTRAHA! Nebezpečenstvá pre deti a osoby so zníženými fyzickými, senzorickými alebo mentálnymi schopnosťami (napríklad čiastočne postihnutí, staršie osoby s obmedzenými fyzickými a mentálnymi schopnosťami) alebo z dôvodu nedostatku skúsenosti a znalostí. Deti sa nesmú hrať s týmto výrobkom. Čistenie nesmú vykonávať deti alebo osoby so zníženými fyzickými, senzorickými alebo mentálnymi schopnosťami.

UPOZORNENIE! Nebezpečenstvo poškodenia! Tento výrobok sa môže poškodiť neodbornou manipuláciou.

Počas práce s Vaším solárnym ohrevom vždy odstavte Váš filtračný systém. Neumiestnite prístroj príliš blízko k bazénu (dostatočný bezpečnostný odstup). Nepoužívajte mazacie prostriedky na báze petroleja. Petrolej porušuje umelohmotné časti produktu.



Skontrolovať obsah dodávky

UPOZORNENIE! Nebezpečenstvo poškodenia! Keď obal neopatrne otvoríte ostrým nožom alebo inými špicatými predmetmi, môže sa výrobok poškodiť. Pri otváraní preto postupujte veľmi opatrne.

- Vyberte výrobok z obalu.
- Skontrolujte úplnosť obsahu dodávky. Nákres/fotografia L1.
- Skontrolujte, či výrobok alebo jednotlivé diely nevykazujú poškodenia. Ak vykazujú poškodenia, výrobok nepoužívajte. Obráťte sa na servis na adrese uvedenej na konci návodu.



Všeobecné informácie

Predpoklady pre inštaláciu solárneho ohrevu

Solárny ohrev, ktorý ste si zakúpili, je určený pre vyhlbené a posta-vené bazény a jeho inštalácia a manipulácia s ním je jednoduchá. Inštalčný návod je založený na nasledujúcich predpokladoch:

- 4) Vlastníte bazén, ktorý je kompletne vybudovaný a naplnený vo-dou.
- 5) Váš bazén disponuje filtračím systémom.
- 6) Máte k dispozícii potrebné spojovacie hadice pre zásobovanie bazéna a filtračieho systému vodou. (32 mm Ø alebo 38 mm Ø)

Toto sú predpoklady pre to, aby mohol nainštalovaný a na filtračie čerpadlo kompletne napojený solárny ohrev prepravovať vodu cez solárne komory.

Spôsob fungovania

Akonáhle je prístroj nainštalovaný, je zapojený medzi Vaším filtračím systémom a Vaším bazénom pomocou oboch hadicových spojiek. Pripojovacia hadica prepravuje studenú vodu prichádzajúcu z Vášho filtračieho zariadenia do solárnych komôr Vášho solárneho ohrevu. Tam je prostredníctvom slnečnej energie zohriata a následne opäť vedená cez druhú spojovaciu hadicu smerom do ba-zéna.

Zohrievanie vody je závislé od nasledujúcich faktorov: prietokové množstvo a slnečné žiarenie.

Solárne vyhrievanie funguje efektívne iba pri slnečnom žiarení. I pri nepriaznivom počasí môže ostať napojené na čerpadlo, keďže spôsobuje iba minimálnu stratu tlaku u čerpadla.

Potrebné náradie a príslušenstvo

Toto náradie potrebujete pre montáž, nie je však súčasťou sady:

- Križový šrobovák
- Čapatý šrobovák
- Mazací prostriedok na silikónovej báze

Ideálne miesto pre Váš solárny ohrev

Váš solárny ohrev potrebuje miesto s čo možno najväčším množstvom slnečného svetla.

- Nikdy neumiestňujte solárny ohrev nad vodnú hladinu Vášho bazéna.
- Dodržte určitý odstup od bazéna (dodržanie bezpečnostného odstupu).
- Solárny ohrev je umiestnený tak, že máte maximálne možné slnečné žiarenie.

Spojenie viacerých solárnych ohrevov

Nikdy neinštalujte viaceré solárne ohrevy priamo v potrubí spätného toku. Na škody vzniknuté týmto spôsobom sa nevzťahuje záruka.

Pre spojenie viacerých vyhrievacích elementov potrebujete 3-cestný guľový kohút a spojovku T (nie sú súčasťou dodávky, ale možno ich prípadne zakúpiť pod č. výrobku. 060045 Bypass-sada). Spojovacia hadica, ktorú potrebujete, musí mať priemer 38 mm. (obrázok 1)



Inštalčné pokyny

Montážny návod

Uvedené nákresy pomáhajú správne zapojiť vyhrievacie elementy na Váš bazén:

- 1) Pre inštaláciu solárneho zariadenia sú potrebné dve ba-zénové hadice (nie sú súčasťou dodávky): jednu pre vyt-vorenie spojenia medzi filtračím zariadením a solárnym ohrevom a jednu od solárneho ohre-vu naspäť k bazénu.
- 2) Umiestnite solárne zariadenie tak, aby bolo zaručené čo najväčšie solárne žiarenie (min. 6 hodín denne). Pozor: Ak filtračie zariadenie na noc zapnete, môže sa stať, že solárnym zariadením Váš bazén ochladíte.
- 3) Pred inštaláciou solárneho zariadenia ho nechajte hodinu ležať na slnku. Potom zapojte dve uhlové spojky a kon-cové uzávery podľa

schémy zapojenia.

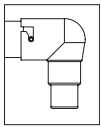

Veľký uhol:
spojte s tesniacim krúžkom, zasuňte ko-niec a otáčajte, kým to drží.

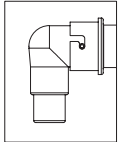

Malý uhol:
spojte s tesniacim krúžkom, zasuňte ko-niec a otáčajte, kým to drží.

- Zapnite čerpadlo. Ak solárny ohrev ostane napriek slnečnému žiareniu chladný, bola inštalácia uskutočnená správne.
- Solárne ohrevy sú často inštalované na strechy. I keď ste oboznámený s prácami na streche, odporúčame prenechať inštaláciu ohrevov odborníkovi. Aby ste predišli nebezpečenstvám, dbajte prosím na to, aby boli dodržané bezpečnostné smernice, keď inštalujete solárne zariadenie na strechách alebo vyvýšených štruktúrach.
- Pri inštalácii solárneho zariadenia na zemi dbajte na to, aby ste ho umiestnili tak, aby deti nemali možnosť dostať sa do bazéna.

Možnosť pripojenia: (Obrázok 2)

Ak spájate hlavnú trubicu a uhly, musíte zakaždým použiť tesniaci krúžok. Otáčajte uhlový spoj, až kým je správne upevnený (pozri obrázky).

Montáž malého uhlového spojenia: (Obrázok 3)

Montáž veľkého uhlového spojenia: (Obrázok 4)

- Pri koncových uzáveroch postupujte ako pri uhlových spojeniach.
- Schému pripojenia je potrebné bezpodmienečne dodržať, pretože inak nefunguje, príp. môže dôjsť k poškodeniu solárnych panelov, a na to sa nevzťahuje garancia.
- Pred inštaláciou solárneho zariadenia si pozorne prečítajte návod.

Umiestnite solárny ohrev na slnečné miesto, dodržte dostatočný minimálny odstup od bazéna.
Umiestnite solárny ohrev vždy v smere JUH. Uistite sa, že slnečné žiarenie nie je rušené rastlinami alebo inými prekážkami. (Dbajte na to, aby sa slnečné žiarenie od rána do večera menilo).
Uistite sa, že sú všetky hadicové spoje tesné a hadice nie sú založené alebo silno zatočené. Ak sú hadice netesné, skontrolujte, či u všetkých častí správne priliehajú tesniace krúžky a či sú pripojenia pevne prišróbované. Nezaťahujte hadicové spony príliš pevno (15kg točivý moment).



Prvé použitie

Ak je solárne zariadenie zložené a hadice sú spojené s filtračím čerpadlom a bazénom, otvorte prítok vody a zabezpečte, aby voda prúdila hadicou. Následne zapnite filtračný systém. Z vtokovej dýzy vystupujú v bazéne vzduchové bubliny. Dôvodom je to, že zo solárneho ohrevu je vytlačovaný vzduch. Ak to trvá dlhšie ako 2 - 3 minúty, skontrolujte tesnosť Vašej inštalácie.

Poznámka: Na noc Váš bazén prikryte, aby ste zabránili tepelným stratám.



Odstraňovanie problémov

Problém	Príčina/Riešenie
Bazén nie je vyhrievaný.	<ul style="list-style-type: none"> Uistite sa, že voda tečie cez hadice. Bolo dostatočne slnečno? Využite maximálne možné slnečné žiarenie a zvyšte dobu chodu filtračieho čerpadla. Na noc Váš bazén prikryte, aby ste minimalizovali únik tepla. Je možné, že potrebujete viaceré solárne ohrevy.

Žiadne začiatkové bublenie po zapojení prístroja na čerpadlo.	<ul style="list-style-type: none"> Skontrolujte filtračný systém a uistite sa, že voda prúdi od bazéna cez filtračné čerpadlo, potom cez solárny ohrev a následne cez spojovaciu hadicu naspäť k bazénu.
Po zapnutí čerpadla vychádzajú vzduchové bubliny zo spätného toku bazéna.	<ul style="list-style-type: none"> Skontrolujte spojovacie hadice ohľadom prípadných poškodení. Skontrolujte, či sú hadicové svorky dostatočne pevne zatiahnuté..
Vytekajúca voda.	<ul style="list-style-type: none"> Skontrolujte tesnenia na potrubnom systéme. Skontrolujte, či sú hadicové svorky dostatočne pevne zatiahnuté. Skontrolujte, či spojovacie hadice nie sú prasknuté.



Dôležité upozornenie

Technické údaje

- Maximálny tlak 1 bar pri 20 °C
- Prietok vody min. 2.000 l/h; max. 10.000 l/h

Poznámka: Spájanie viacerých elementov si vyžaduje dodatočnú bypass-súpravu (nie je súčasťou dodávky).

Starostlivosť o produkt

Solárny ohrev by nemal byť vystavený chladnému počasiu. Pred prvým mrazom alebo na konci kúpacej sezóny je potrebné uskladniť solárny ohrev na mieste chránenom pred mrazom.

Prezimovanie

Vypustíte všetku vodu zo solárneho ohrevu tým, že uzavriete všetky vedenia. Prezimujte prístroj na mieste chránenom pred mrazom. Odstráňte potrubia spätného toku bazéna. Zabezpečte, aby sa vo vnútri prístroja nenachádzala žiadna voda, pretože by mohla zamrznúť. Zamrznutá voda sa rozťahuje a môže tak poškodiť solárne komory.

Čistenie

Na čistenie používajte bežné ošetrovacie prostriedky. Nepoužívajte žiadne čistiace prostriedky obsahujúce rozpúšťadlá alebo abrazívne prostriedky, resp. tvrdé špongie, kefy, atď.

Skladovanie

Po ukončení čistenia musí výrobok dostatočne vyschnúť. Následne ho uskladnite na suchom a nezamrzajúcom mieste.

Likvidácia

Likvidácia obalu: Obalové materiály sú vyrobené podľa ekologických hľadísk z hľadiska technológie likvidácie a sú preto recyklovateľné. Lepenku a kartón odovzdajte do zberu starého papiera, fóliu do zberu cenných materiálov.

Likvidácia výrobku: Aplikovateľné v Európskej únii a iných európskych štátoch so systémami na triedený zber cenných materiálov. Výrobok zlikvidujte podľa ustanovení a zákonov platných na mieste vášho bydliska.

Záručné podmienky

Platia zákonné ustanovenia pre ručenie platné v príslušných krajinách.



Предговор

Благодарим Ви за покупката на този продукт на фирма Steinbach. Ние не спираме да доразвиваме нашите продукти. В случай че въпреки това този продукт има дефекти, бихме искали да Ви се извиним и учтиво Ви молим да се свържете с нашия сервизен център.

Прочетете и запазете ръководството за експлоатация

Ръководство за експлоатация за Steinbach слънчев колектор Compact 6,0 x 0,7 m

Това ръководство за експлоатация принадлежи към посочения по-горе продукт. То съдържа важна информация за пускане в експлоатация и боравенето с продукта. Прочетете внимателно ръководството за експлоатация и в частност указанията за безопасност, преди да използвате този продукт. Неспазването на това ръководство за експлоатация може да доведе до тежки наранявания или повреди на Вашия продукт. Ръководството за експлоатация се основава на валидните в Европейския съюз стандарти и правила. Спазвайте валидните в чужбина специфични за държавата директиви и закони. Запазете ръководството за експлоатация за по-нататъшна употреба и при нужда го предавайте също и на трети лица.

Употреба по предназначение.

Продуктът е предназначен единствено за частна употреба, а не за употреба в професионалната сфера.

Слънчевата постелка се използва за загряване на водата във Вашия басейн чрез силата на слънцето и е подходяща за закопани басейни и изправящи се басейни. Използвайте Вашия продукт само както е описано в настоящото ръководство за експлоатация. Всяка друга употреба се счита за не по предназначение и може да доведе до материални щети или дори до лични наранявания. Този артикул не е детска играчка. Производителят или търговецът не поема отговорност за щети, които са възникнали в резултат на употреба не по предназначение или грешна употреба.



Предупреждения и указания за безопасност

Прочетете и спазвайте всички инструкции. Неспазването на тези предупредителни указания може да доведе до щети по имуществото, други сериозни наранявания или смърт. Тези продуктові предупреждения, указания и правила за безопасност обхващат много, но далеч не всички възможни рискове и опасности. Моля, внимавайте и преценявайте правилно възможните опасности. Грешното боравене с продукта може да доведе до опасни за живота ситуации. **Внимание!** Поверете ремонта на специалисти, за да предотвратите опасности. За целта се обърнете към специализиран сервиз. При своеволно извършени ремонти, неправилен монтаж или грешно обслужване искове за отговорност и гаранционните искове са изключени. При ремонти трябва да се използват само резервни части, които отговарят на първоначалните продуктови данни. **ПРЕДУПРЕЖДЕНИЕ!** Опасности за деца и лица с намалени физически, сензорни или умствени възможности (например лица с частични увреждания, по-възрастни лица с ограничение на физическите и умствените възможности) или липса на опит и знания. Деца не трябва да си играят с този продукт. Почистването не трябва да се извършва от деца или лица с намалени физически, сензорни или умствени възможности. **УКАЗАНИЕ!** Опасност от повреда! Този продукт може да бъде повреден чрез неправилно боравене.

Винаги изключвайте филтърната система, когато работите по соларната постелка. Не поставяйте уреда твърде бързо до басейна (на достатъчно безопасна дистанция). Не използвайте смазочни материали на петролна основа. Петролът може да повреди пластмасовите части на продукта.



Проверка на окомплектовката на доставката

УКАЗАНИЕ! Опасност от повреда! Ако отваряте опаковката невнимателно с остър нож или други остри предмети, продуктът може да бъде повреден! Поради това процедирайте много внимателно при отварянето.

- Извадете продукта от опаковката.
- Проверете пълнотата на окомплектовката на доставката. Скица/Снимка L1.
- Проверете, дали артикулът или отделните части имат признаци за повреда. Ако това е така, не използвайте продукта. Обърнете се към посочения в края на ръководството сервизен адрес.



Обща информация

Условия за инсталацията на соларната постелка

Закупената от Вас соларна постелка е предназначена за вкопани и надземни басейни и е лесна за монтаж и поддръжка. Ръководството за инсталация се основава на следните предпоставки:

- 1) Вие притежавате басейн, който е напълно изграден и напълнен с вода.
- 2) Басейнът Ви има филтърна система.
- 3) Разполагате с необходимите свързващи маркучи за зареждане на басейна и филтърната система с вода. (32 мм Ø или 38 мм Ø)

Това са условията, за да може соларната постелка, при положение, че е инсталирана и напълно свързана с филтърната помпа, да транспортира вода през соларните камери.

Начин на работа

След инсталиране на уреда, той е свързан с филтърната система и басейна Ви посредством два маркуча. Единият маркуч транспортира студената вода от филтърното съоръжение към соларните камери на Вашата соларна постелка. Там тя се затопля от слънчевата енергия и се отвежда отново чрез втория маркуч към басейна.

Затоплянето на водата зависи от следните фактори: дебита и слънчевото облъчване.

Соларното отопление функционира ефективно само при слънчево облъчване. Може да остане свързано към помпата и при лошо време, тъй като води до незначителна загуба на налягане при помпата.

Необходими инструменти и аксесоари

Следните инструменти ще са Ви необходими, тъй като не са включени в комплекта:

- Кръстата отвертка
- Плоска отвертка
- Смазочно средство на силиконова основа

Идеалното местоположение за Вашата соларна постелка

За Вашата соларна постелка е необходимо място, възможно най-добре изложено на слънчева светлина.

- Никога не поставяйте соларната постелка върху повърхността на водата на басейна.
- Спазвайте известна дистанция от басейна (безопасно разстояние).
- Соларната постелка трябва да се поставя така, че да е възможно най-добре изложена на слънчевата светлина.

Свързване на повече соларни постелки

Никога не инсталирайте повече соларни постелки на един кръг. Възникналите по тази причина повреди не се покриват от гаранцията.

За да свържете повече отоплителни елемента, Ви е необходим трипътен сферичен кран и тройник (не са включени в доставката, но могат да се поръчат допълнително с арт. № 060045 байпас комплект). В този случай ще Ви е необходим маркуч с диаметър 38мм (фигура 1).



Указания за инсталация

Ръководство за монтаж

Приложените скици ще Ви помогнат да свържете правилно отоплителните елементи към басейна:

- 1) За инсталирането на соларното съоръжение са необходими два маркуча за басейн (не са включени в доставката): единият за свързване на постелката към филтъра, а другият – от постелката обратно към басейна.
- 2) Разположете соларното съоръжение така, че да е изложено на максимално слънчево облъчване (най- малко 6 часа на ден). Внимание: ако филтърната помпа е включена през нощта, е възможно водата в басейна да се охлади от соларното съоръжение.
- 3) Преди да инсталирате соларното съоръжение, го оставете за около час на слънце. След това монтирайте двата ъгъла и запушалката, както е указано на схемата.

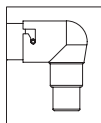

Голям ъгъл:

свържете с уплътнителния пръстен, мушнете края и завъртете докато задържи.

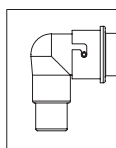

Малък ъгъл:

свържете с уплътнителния пръстен, мушнете края и завъртете докато задържи.

- 4) Включете помпата. Ако соларната постелка се охлажда въпреки слънчевото облъчване, всичко е инсталирано, както трябва.
- 5) Соларните постелки често се инсталират върху покриви. Дори и да не се притеснявате да работите върху покрив, е препоръчително да се обърнете към специалист за монтажа. За да избегнете рискове, моля, придържайте се към правилата за безопасност, когато монтирате соларното съоръжение върху покриви или високи конструкции.
- 6) Когато монтирате соларното съоръжение върху подземя, внимавайте да го разположите така, че деца да нямат възможност да стигнат до басейна.

Възможност за свързване: (фигура 2)

Когато свързвате главната тръба и ъглите, при всички случаи трябва да използвате уплътнителни пръстени. Завъртете свързващия ъгъл, докато захване добре (вижте фигурите).

Монтаж на малкия свързващ ъгъл: (фигура 3)

Монтаж на големия свързващ ъгъл: (фигура 4)

- 1) Запушалките поставяте по същия начин, както и свързващите ъгли.
- 2) Схемата за свързване непременно трябва да се спазва, тъй като в противен начин няма да функционира, съответно е възможно да се стигне до повреди на соларните панели, които не се покриват от гаранцията.
- 3) Прочетете ръководството внимателно преди да инсталирате соларното съоръжение.

Сложете соларната постелка на слънчево място като внимавате да е на достатъчно разстояние от басейна.

Поставяйте соларната постелка винаги в посока ЮГ. Уверете се, че слънчевите лъчи не са възпрепятствани от растения или други обекти. (Имайте предвид, че слънчевата светлина се изменя през различните фази на деня).

Уверете се, че маркучите са плътно свързани, както и, че не са

прегнати или пречупени някъде. Ако маркучите не са плътно свързани, проверете дали уплътнителните пръстени са правилно поставени навсякъде и свързващите елементи са плътно завити. Не пренатягайте скобите за маркучите (15 кг усукващ момент).



Първо ползване

След като соларното съоръжение е монтирано и маркучите са свързани с филтърната помпа и басейна, пуснете водата и се уверете, че водата тече през маркуча. После включете филтърната система. В басейна ще се появят въздушни мехурчета от входната дюза. Това се случва, тъй като въздухът бива изтласкан от соларния панел. Ако това продължи по-дълго от 2-3 минути, проверете дали навсякъде е добре уплътнено.

Указание: Покривайте басейна за през нощта, за да избегнете топлинните загуби.



Отстраняване на проблеми

Проблеми	Причина/решение
Басейнът не се отоплява	<ul style="list-style-type: none"> ■ Уверете се, че водата минава по маркучите. ■ Беше ли е достатъчно слънчево? ■ Използвайте възможно най-силното слънчево облъчване и увеличете продължителността на работа на филтърната помпа. ■ Покривайте басейна през нощта, за да намалите топлинните загуби. ■ Вероятно са Ви необходими повече соларни постелки.
След като уредът е свързан към помпата, не се появяват първоначалните мехурчета	<ul style="list-style-type: none"> ■ Проверете филтърната система и се уверете, че водата минава от басейна през филтърната помпа, след това през соларната постелка и после през свързващия маркуч обратно към басейна.
Появяват се мехурчета от маркуча, който е обратно към басейна, след като се включи помпата.	<ul style="list-style-type: none"> ■ Проверете свързващите маркучи за повреди ■ Проверете дали скобите за маркучите са добре затегнати..
Има изтичане на вода.	<ul style="list-style-type: none"> ■ Проверете уплътненията по системата за провеждане ■ Проверете дали скобите за маркучите са добре затегнати. ■ Проверете за скъсване свързващите маркучи..



Важно указание

Технически данни

- максимално налягане 1 бар при 20 °C
- дебит на водата мин. 2 000 л/ч; макс. 10 000 л/ч

Указание: за свързването на повече елементи е необходим допълнителен байпас-комплект (не е включен в доставката).

Поддръжка на продукта

Соларната постелка не трябва да се излага на неблагоприятни атмосферни условия. Преди първите застудявания или след края на сезона, подходящ за басейн, соларната постелка трябва да се прибере на място, където ще е предпазена от студовите.

Зазимяване

Източете водата от соларната постелка като разкачите маркучите. Заимете уреда на място, защитено от студа. Махнете и връзките към басейна.

Уверете се, че не е останала вода във вътрешността на уреда, тъй като може да замръзне. При замръзването си, водата се разширява и може да повреди соларните камери.

Почистване

За почистване използвайте предлагани в търговската мрежа препарати за поддръжка. Не използвайте съдържащи разтворители и абразивни почистващи препарати, както и твърди гъби, четки и др.

Съхранение

След приключване на почистването продуктът трябва да се изсуши достатъчно. След това го приберете за съхранение на сухо и незамръзващо място.

Предаване за отпадъци

Предаване за отпадъци на опаковката: Опаковъчните материали са избрани спрямо екологосъобразни и свързани с техниките за предаване за отпадъци критерии и поради това подлежат на рециклиране. Предайте картоната, кашона и фолиата на вторични суровини.

Предаване за отпадъци на продукта: Приложимо в Европейския съюз и другите европейски държави със системи за разделно събиране на отпадъците. Предайте за отпадъци продукта съгласно валидните във Вашето населено място изисквания и закони.

Гаранционни условия

Важат валидните в съответните държави законови изисквания за гаранцията.



Önsöz

Bu Steinbach ürünü satın aldığınız için teşekkürler. Ürünlerimizi sürekli geliştiriyoruz. Bu üründe yine de hatalar mevcutsa özür diliyoruz ve sizden servis merkezimize iletişime geçmenizi rica ediyoruz.

Kullanım kılavuzunun okunması ve saklanması

Speedsolar Sun LDPE 0,7 x 6,0 m için kullanım kılavuzu

Bu kullanım kılavuzu yukarıda belirtilen ürüne aittir. İşletime alma ve kullanıma yönelik önemli bilgiler içermektedir. Ürünü kullanmadan önce, güvenlik uyarıları başta olmak üzere kullanım kılavuzunu itinayla okuyun. Bu kullanım kılavuzunun dikkate alınmaması ağır yaralanmalara veya ürününüzde hasarlara yol açabilir. Kullanım kılavuzu Avrupa Birliği'nde geçerli norm ve kurallarını baz alır. Yurt dışında ülkeye özgü geçerli yönerge ve yasaları dikkate alın. Kullanım kılavuzunu daha sonra kullanmak üzere saklayın ve gerektiğinde üçüncü kişilere verin.

Amacına uygun kullanım

Ürün sadece kişisel kullanım içindir ve ticari amaçla kullanmak için uygun değildir.

Güneş keçesi havuz suyunuzun güneş enerjisiyle ısıtmak için kullanılır ve gömülü havuzlar ve kurulu havuzlar içindir. Ürünü sadece bu kullanım kılavuzunda açıklandığı gibi kullanın. Bunun dışındaki her türlü kullanım amacına uygun değildir ve maddi hasarlara veya kişilerin yaralanmasına yol açabilir. Bu ürün bir oyuncak değildir. Üretici veya satıcı amacına uygun olmayan veya yanlış kullanım nedeniyle meydana gelen hasarlar için sorumluluk üstlenmemektedir.



Uyarılar ve güvenlik uyarıları

Tüm talimatları okuyun ve bunlara uyun. Bu uyarıların dikkate alınmaması durumunda hasar, ciddi yaralanmalar veya hayati tehlike meydana gelebilir. Bu ürün uyarıları, talimatları ve güvenlik kuralları birçok ancak tüm riskleri ve tehlikeleri içermemektedir. Lütfen dikkat edin ve yüzerken olası tehlikeleri doğru değerlendirin. Ürünü hatalı kullanmak hayati tehlikeye yol açabilecek durumlara neden olabilir.

Dikkat! Tehlikeli durumları önlemek için onarım çalışmalarının uzmanların yapmasını sağlayın. Bunun için bir uzman atölyeye başvurun. Kendinizin yaptığı onarımlarda, amacına uygun olmayan montajda veya yanlış kullanımda sorumluluk ve garanti hakları talep edilemez. Onarımlarda sadece asıl ürün verilerine uygun olan yedek parçalar kullanılabilir.

UYARI Fiziksel, sensörük ya da zihinsel yetileri engelli veya tecrübesi ve bilgisi eksik olan çocuklar veya kişiler (örneğin kısmen engelli, fiziksel ya da zihinsel yetileri kısıtlı yaşlı kişiler). Çocukların bu ürünle oynaması yasaktır. Temizlik işlemi fiziksel, sensörük ya da zihinsel yetileri engelli olan çocuk veya kişiler tarafından yapılamaz.

UYARI! Hasar tehlikesi! Amacına uygun olmayan kullanım nedeniyle bu ürün hasar görebilir.

Güneş enerjisi hasırını üzerinde çalıştığınız süre zarfında her zaman filtre sistemini kapalı tutunuz. Aleti havuza yakın yerleştirmelisiniz (yeterli emniyet mesafesi). Petrol esasına benzer yağlama maddesi kullanmayınız, petrol ürün içerisindeki plastik bileşenleri aşındırır.



Teslimat kapsamını kontrol edin

UYARI! Hasar tehlikesi! Ambalajı dikkatsiz şekilde bir bıçak veya başka sivri cisimlerle açarsanız ürün hasar görebilir. Bu nedenle açarken dikkatli hareket edin.

- Ürünü ambalajdan çıkarın.
- Teslimat kapsamında eksik olup olmadığını kontrol edin. Çizim/Fotoğraf L1.
- Üründe veya parçalarda hasar olup olmadığını kontrol edin. Bu durum söz konusu ise ürünü kullanmayın. Kılavuzun sonunda bulunan servis adresine başvurun.



Genel Bilgiler

Güneş Enerjisi Hasır Gereksinimleri

Aldığınız güneş enerjisi hasırını gömülü ve yerüstü havuzlar için tasarlanmıştır, kurulumu ve kullanımı kolaydır. Kullanımı aşağıdaki koşullara bağlıdır:

- 1) Tamamen kurulmuş ve suyla doldurulmuş bir havuza sahipsiniz.
- 2) Havuzunuz bir filtre sistemine sahip.
- 3) Havuzu ve filtre sistemini suyla beslemek için gerekli olan bağlantı hortumlarına sahipsiniz. (32 mm Ø ya da 38 mm Ø)

Bunlar suyun güneş enerjisi hasırını oluklarında ilerlemesi için gerekli koşullardır, eğer hasır tamamen monte edilmiş ve filtre sisteme bağlanmış ise bu şekilde ilerler.

Çalışma Şekli

Cihaz kurulduktan sonra bu iki hortum bağlantısı kullanılarak filtre sistemi ve havuz arasında bağlantı sağlanır. Bağlantı hortumu filtre sistemine gelen soğuk suyu hasırdaki su oluklarına gönderir. Güneş enerjisi ile ısınan su ikinci hortum bağlantısı aracılığıyla havuza doğru ilerler. Suyun ısınması bu faktörlere bağlıdır: akış miktarı ve güneş ışınması. Güneşle ısıtma sistemi güneş ışınlarının tesirinde olduğunda en verimli çalışır. Kötü havada bile pompa takılı kalabilir, çünkü çok nadir basınç kaybı yaşanır.

Gerekli İş Aleti ve Parçası

Bu iş aletleri montaj için gereklidir; ancak sete dahil değildir

- Yıldız tornavida
- Düz tornavida
- Silikon esasına benzer yağlama maddesi

Güneş Enerjisi İçin İdeal Bir Mekan

Güneş enerjisi hasırına güneş ışığını çok alan bir yer gereklidir.

- Güneş enerji hasırını asla havuzun yüzeyine yerleştirmeyiniz.
- Havuza belli bir mesafede tutunuz (emniyet mesafesini koruyunuz).
- Güneş enerjisi hasırını olabildiğince en fazla güneş ışığı vurabilecek şekilde kurunuz.

Birden Fazla Güneş Enerjisi Hasırını Birleştirmek

Güneş enerjisi hasırlarını birleştirirken dönüş borularına bağlamayınız. Bu şekilde oluşan hasarlar garanti kapsamında değildir.

Birden çok ısıtma elemanlarını birleştirmek için Üç-Yollu-Musluk ve T-Borusu gereklidir (bu ürünler teslimat haricindedir tercih ederseniz ürün numaramız 060045 Bypass-Set'dir). Burada bahs edilen bağlantı hortumu 38mm çapa sahip olmalıdır (Görüntü 1)



Montaj Kılavuzu

Kurma Kılavuzu

Kılavuz dahilindeki krokiler size ısıtma elementlerini havuzunuza doğru bağlamanıza yardım eder.

- 1) Güneş enerji tesisini montaj edebilmemiz için iki tane havuz borusu gerekir (teslimat haricindedir): bir tanesi filtre sistemi ve güneş enerji hasırını için diğeri ise hasırını havuza doğru bağlamak gereklidir.
- 2) Güneş enerji hasırını güneş ışınlarının en iyi alındığı bir mekana yerleştirmelisiniz (günde en az 6 saat). Dikkat: Eğer akşamdan filtre sistemini çalıştırırsanız güneş enerjisi hasırını havuzunuza soğutabilir.
- 3) Güneş enerjisi sistemi montaj edilmeden önce bir kaç saat güneş ışınlarına maruz bırakılmalıdır. Daha sonra aşağıdaki uygulama şemasına göre iki dirsek bağlantısını ve nihai başlıkları bağlayınız.

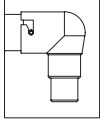
**Büyük Dirsek:**

Conta bileziği ile bağlayınız, sonunu yer-leştiriniz ve tutana kadar çeviriniz.

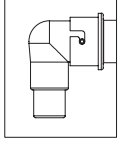
**Küçük Dirsek:**

Conta bileziği ile bağlayınız, sonunu yer-leştiriniz ve tutana kadar çeviriniz.

- 1) Pompayı çalıştırınız. Hasıra güneş ışığı vurduğu halde soğuksa doğru bir şekilde montaj edilmiştir.
- 2) Güneş enerjisi hasırını çoğunlukla çatılarda kullanılır. Hasırını kurabileceğinize inanmanıza rağmen uzman birine montaj ettirmeniz tavsiye edilir. Tehlikelerden sakınmak için çatılarda ya da yüksek yapılarda montaj edileceği zaman emniyet ilkelerine uymaya dikkat ediniz.
- 3) Şayet güneş enerji hasırını zemine montaj ederseniz çocu-kların havuza ulaşmalarını engelleyecek bir şekilde yer-leştiriniz.

Bağlantı Olanakları: (Görüntü 2)

Eğer ana boruyu ve dirsekleri birleştiriyorsanız; her parçaya bir conta bileziği kullanınız. Dirsek bağlantısını tamamen yerleşinceye kadar çeviriniz (resimlere bakınız).

Küçük Dirsek Bağlantısı Montajı: (Görüntü 3)**Büyük Dirsek Bağlantısı Montajı: (Görüntü 4)**

- 1) Nihai başlıklar için dirsek bağlantılarına benzer bir uygulama yapınız.
- 2) Kesinlikle bağlantı şemasını uygulamalısınız aksi taktirde cihaz görevini yapamaz ve hasırda hasar meydana gelebilir. Oluşan bu hasar garanti kapsamında değildir.
- 3) Güneş enerjisi hasırını montajlamadan önce kullanım kılavuzu dikkatlice okuyunuz.

Güneş enerji hasırını güneşli bir mekana yerleştiriniz fakat havuza yeterli bir asgari mesafe bırakınız. Hasırını her zaman güneşe doğru yerleştiriniz. Güneş ışığının alınmasına engel olabilecek faktörler-den, bitki vs. uzak tutunuz. (Gün boyunca işi açısının değişimini dik-kate alınız.) Bütün hortum bağlantılarının sızdırmadığından ve hortumların bükük olmadığından emin olunuz. Eğer hortumlar sızdırıyorsa bütün par-çaların conta bileziklerinin doğru oturtulduğunu kontrol ediniz ve boru kelepçelerini çok fazla sıkmayınız (15kg sıkış gücü).

**İlk Kullanım**

Eğer güneş enerji tesisi montalanmışsa ve hortumlarda filtre sistemine bağlanmışsa suyu açınız suyun hortumlardan akışını sağlayınız. Daha sonra filtre sistemini çalıştırınız. Güneş enerjisi hasırındaki have kabarcıkları su yüzeyine çıkmaya başlar. Eğer bu işlem 2 - 3 dak. fazla sürer ise kurulumun sızdırmadığını kontrol ediniz.

Dipnot: Isı kaybını engellemek için geceleri havuzunuzun üstünü örtünüz.

**Hata Giderme**

Hatalar	Neden/Çözüm
Havuzun suyu ısınmıyor.	<ul style="list-style-type: none"> ■ Hortumların içinde suyun aktığından emin olunuz. ■ Hava yeterince güneşli miydi? ■ En yüksek güneş ısısından yaralanınız ve filtre pompasının çalışma süresini yükseltiniz. ■ Isı kaybını önlemek için geceleri havuzunuzun üstünü örtünüz. ■ Belkide birkaç tane güneş enerjisi hasırına gereksinim duyuyor olabilirsiniz.

Cihaz pompaya bağlandığında hava kabarcıkları oluşmuyor.	<ul style="list-style-type: none"> ■ Filtre pompasını kontrol ediniz. Suyun filtre pompasından güneş enerjisi hasırına sonra bağlantı hortumlarına ve oradan havuza geri aktığından emin olunuz.
Pompa açıldığında hava kabarcıkları havuza geri dönen bölümde oluşuyor.	<ul style="list-style-type: none"> ■ Bağlantı hortumlarında oluşabilecek sorunları kontrol ediniz. ■ Hortum kelepçelerinin yeterince sıkı bağlandığından emin olunuz.
Akan su.	<ul style="list-style-type: none"> ■ Boru sisteminin contalarını kontrol ediniz. ■ Hortum kelepçelerinin yeterince sıkı bağlandığından emin olunuz. ■ Bağlantı hortumlarını çatlaklara karşı kontrol ediniz.

**Önemli uyarı****Teknik Bilgiler**

- Max. Basınç: 20 °C'de 1 bar
- Akış Miktarı: saatte min. 2.000 l; saatte max. 10.000 l

Dipnot: Birden fazla ürünü birleştirmek için ilaveten Bypass-Kit ge-rekir (teslimat haricindedir).

Ürünün Hijyenik Bakımı

Güneş enerji hasırını soğuk havaya maruz bırakılmamalıdır. İlk dondan ya da havuz sezonu sonunda dona karşı rezisdans bir me-kanda depolanmalıdır.

Kış Süresince

Hasırdaki suyu bağlantıları sökerek boşaltınız. Cihazı dona karşı ko-rulmalı bir mekanda saklayınız. Havuza geri giden hortumları sökünüz. Cihazın içinde suyun kalmadığından emin olunuz, şayet su kalırsa bu kalan su donabilir ve genişleyip hasır oluklarına zarar verir.

Temizleme

Temizlik için piyasada satılan bakım maddeleri kullanın. Çözücü madde içeren ve ayrıca aşındırıcı temizlik maddeleri ya da sert süngerler, fırçalar vs. kullanmayın.

Depolama

Temizliğin tamamlanmasından sonra ürün yeteri kadar kurutulmalıdır. Ardından kuru ve don oluşmayacak bir yerde saklayın.

Tasfiye edilmesi

Ambalajın tasfiye edilmesi: Ambalaj materyalleri çevreye zarar vermeyen ve tasfiye tekniği kurallarına göre seçilmiştir ve bu nedenle de geri dönüştürülebilir. Mukavva ve kartonu eski kağıtlarla, folyoları değerli madde toplamasına aktarın.

Ürünün tasfiye edilmesi: Değerli maddelerin ayrı olarak toplanması için sistemlere sahip olan Avrupa Birliği'nde ve diğer Avrupa ülkelerinde uygulanabilir. Ürünü bulduğunuz yerde geçerli olan düzenlemeler ve yasalar doğrultusunda tasfiye edin.

Garanti koşulları

Garanti hizmetleri için ilgili ülkelerde geçerli yasal düzenlemeler geçerlidir.



Wstęp

Dziękujemy za zakup produktu firmy Steinbach. Cały czas rozbudowujemy nasz asortyment. W przypadku stwierdzenia wad niniejszego produktu, serdecznie przepraszamy i uprzejmie prosimy o kontakt z naszym centrum obsługi.

Instrukcję obsługi należy przeczytać i zachować.

Instrukcja obsługi urządzenia: Steinbach kolektor słoneczny Compact 6,0 x 0,7 m

Niniejsza instrukcja obsługi dotyczy wymienionego wyżej produktu. Zawiera ona ważne informacje dotyczące uruchamiania oraz eksploatacji. Przed użyciem produktu należy przeczytać dokładnie instrukcję obsługi, a zwłaszcza wskazówki dotyczące bezpieczeństwa. Nieprzestrzeganie niniejszej instrukcji obsługi może prowadzić do poważnych obrażeń oraz uszkodzenia produktu. Instrukcja obsługi oparta jest o normy i przepisy Unii Europejskiej. Należy przestrzegać obowiązujących w danym kraju wytycznych i przepisów prawa. Należy przechowywać instrukcję obsługi w celu dalszego użytkowania i przekazać ją w razie takiej potrzeby również osobom trzecim do wglądu.

Użytkowanie zgodnie z instrukcją

Produkt przeznaczony jest wyłącznie do użytku prywatnego i nie może być wykorzystywany w sposób komercyjny. Mata solarna wykorzystująca energię słoneczną przeznaczona jest do podgrzewania wody w basenie. Przeznaczona jest do basenów wpuszczanych w grunt i naziemnych. Produktu należy używać wyłącznie zgodnie z instrukcją obsługi. Każde inne zastosowanie traktowane jest jako niezgodne z instrukcją obsługi i może doprowadzić do szkód majątkowych, a nawet do obrażeń ciała. Niniejszy artykuł nie jest zabawką dla dzieci. Producent i dystrybutor nie ponoszą odpowiedzialności za szkody, które powstały na skutek błędnego i niezgodnego z instrukcją obsługi użytkowania.



Wskazówki dotyczące ostrożności i bezpieczeństwa.

Należy przeczytać i respektować wszystkie zalecenia. W przypadku nieprzestrzegania niniejszych wskazówek ostrożności trzeba liczyć się ze szkodami majątkowymi, innymi obrażeniami, a nawet śmiercią. Niniejsze ostrzeżenia dot. produktu, wskazówki i zasady bezpieczeństwa obejmują wiele, ale nie wszystkie możliwe zagrożenia i niebezpieczeństwa. Proszę zachować ostrożność i właściwie oceniać możliwe zagrożenia. Niewłaściwe obchodzenie się z produktem może doprowadzić do sytuacji zagrażającej życiu.

Uwaga! W celu uniknięcia niebezpieczeństwa należy powierzać naprawę specjalistom. Należy zwrócić się w tym celu do specjalistycznego serwisu. W przypadku samodzielnie przeprowadzanych napraw, nieprawidłowego montażu lub niewłaściwej obsługi wykluczone są roszczenia gwarancyjne. Podczas naprawy trzeba używać wyłącznie części zamiennych właściwych dla danego produktu.

OSTRZEŻENIE! Niebezpieczeństwo dla dzieci oraz osób z obniżonymi zdolnościami fizycznymi, sensorycznymi oraz mentalnymi (przykładowo osoby częściowo upośledzone, osoby starsze z ograniczeniami zdolności fizycznych i mentalnych) lub w przypadku braku doświadczenia i wiedzy. Dzieci nie mogą bawić się niniejszym produktem. Czyszczenie nie może być wykonywane przez dzieci lub osoby z obniżonymi zdolnościami fizycznymi, sensorycznymi i mentalnymi.

WSKAZÓWKA! Niebezpieczeństwo uszkodzenia! Niniejszy produkt może zostać uszkodzony na skutek obchodzenia się z nim niezgodnie z przeznaczeniem.

Podczas prac przy macie solarnej należy zawsze wyłączać filtr. Nie należy ustawiać urządzenia zbyt blisko basenu (zachować wystarczający odstęp bezpieczeństwa). Nie stosować żadnych środków czyszczących na bazie ropy naftowej. Ropa naftowa uszkadza plastikowe części produktu.



Należy sprawdzić zawartość przesyłki

WSKAZÓWKA! Niebezpieczeństwo uszkodzenia! Produkt może zostać uszkodzony podczas nieostrożnego otwierania opakowania za pomocą ostrego

noża lub innego ostrego przedmiotu. Należy zachować szczególną ostrożność podczas rozpakowywania.

- Wyjąć produkt z opakowania.
- Sprawdzić kompletność zawartości opakowania. Szkice/Foto L1.
- Sprawdzić czy produkt lub poszczególne jego elementy nie są uszkodzone. W przypadku stwierdzenia uszkodzenia nie należy używać produktu. Należy zwrócić się pod adres serwisu wskazany na końcu instrukcji obsługi.



Informacje ogólne

Warunki do instalacji maty solarnej

Zakupiona mata solarna nadaje się do stosowania z basenami zagłębionymi i ustawianymi na ziemi. Jest łatwa w instalacji i obsłudze. Instrukcja obsługi bazuje na następujących założeniach:

- 1) Posiadasz basen, który jest zbudowany w całości i jest napełniony wodą.
- 2) Basen jest wyposażony w system filtracji.
- 3) Posiadasz niezbędne przewody do zasilania basenu i filtra w wodę. (Ø 32 mm lub Ø 38 mm)

Jest to konieczne, by zainstalowana i podłączona do pompy filtrującej mata solarna mogła transportować wodę przez komory solarne.

Sposób działania

Gdy urządzenie jest zainstalowane, jest podłączone przewodami elastycznymi między filtrem a basenem. Przewód przyłączeniowy tłoczy zimną wodę z filtra do komór solarnych maty. Tam woda zostaje podgrzana przez energię słoneczną i drugim przewodem przyłączeniowym jest kierowana do basenu.

Podgrzanie wody jest zależne od następujących czynników: wielkość przepływu wody i intensywność promieniowania słonecznego.

System podgrzewania solarnego działa wydajnie tylko przy nasłonecznieniu promieniami Słońca. System może pozostać podłączony do pompy nawet przy złej pogodzie, ponieważ powoduje on jedynie niewielki spadek ciśnienia na pompie.

Potrzebne narzędzia i akcesoria

Te narzędzia są potrzebne do budowy systemu, jednak nie wchodzą w zakres dostawy.

- Wkrętak krzyżakowy
- Wkrętak płaski
- Smar na bazie silikonu

Idealne miejsce na matę solarną

Mata solarna wymaga miejsca o jak najlepszym nasłonecznieniu.

- Nie należy umieszczać maty solarnej powyżej poziomu lustra wody.
- Należy zachować pewien odstęp od basenu (odstęp bezpieczeństwa).
- Matę solarną należy ustawić tak, by była jak najlepiej nasłoneczniona.

Łączenie kilku mat solarnych

Nigdy nie należy łączyć ze sobą kilku mat solarnych bezpośrednio w przewodzie powrotnym. Powstałe na skutek tego szkody nie są objęte gwarancją.

Do połączenia wielu elementów grzewczych potrzeba 3-drogowego zaworu kulowego i trójnika (nie wchodzą w zakres dostawy; dostępne oddzielnie jako zestaw obejściowy nr 060045). Potrzebny tutaj przewód przyłączeniowy musi mieć średnicę 38 mm. (rysunek 1)



Instrukcja instalacji

Instrukcja budowy

Te rysunki ułatwiają poprawne podłączenie elementów grzewczych do basenu:

- 1) Do montażu instalacji solarnej potrzeba dwóch węży basenowych (nie wchodzą w zakres dostawy): jednego między filtrem a matą solarną i drugiego powrotnego od maty solarnej do basenu.
- 2) Umieść matę solarną tak, by zagwarantować maksymalne nasłonecznienie (min. 6 godzin dziennie). Uwaga: jeżeli włączysz filtr w nocy, może dojść do

schłodzenia wody w basenie.

3) Przed montażem maty solarnej zostaw ją na jedną godzinę w nasłonecznionym miejscu. Następnie zamocuj dwa połączenia kątowe i zatyczki zgodnie ze schematem.

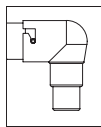

Duży kątownik:

połącz z pierścieniem uszczelniającym, wprowadź koniec i obróć aż do zamocowania.

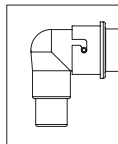

Mały kątownik:

połącz z pierścieniem uszczelniającym, wprowadź koniec i obróć aż do zamocowania.

4) Włącz pompę. Jeśli mata solarna, mimo nasłonecznienia, stanie się teraz zimna, wszystko zostało podłączone poprawnie.

5) Maty solarne są często instalowane na dachach. Nawet jeśli praca na dachu nie stanowi problemu, zaleca się zlecenie tych prac specjalistom. W celu uniknięcia zagrożeń należy przestrzegać przepisów bezpieczeństwa podczas montażu instalacji solarnych na dachach czy innych strukturach wyniesionych.

6) Przy instalacji maty solarnej na ziemi należy ją tak umieścić, by dzieci nie mogły wejść do basenu.

Możliwość podłączenia: (rysunek 2)

Przy podłączeniu głównej rury i kątownika należy każdorazowo zastosować uszczelkę pierścieniową. Obróć łącznik kątowy, aż będzie poprawnie zamocowany.

Montaż małego łącznika kąтового: (rysunek 3)

Montaż dużego łącznika kąтового: (rysunek 4)

1) Zatyczki końcowe montuje się tak samo, jak łączniki kątowe.

2) Należy koniecznie przestrzegać schematu połączeń, gdyż w przeciwnym razie mata nie będzie działać lub dojdzie do uszkodzenia paneli słonecznych, co nie jest objęte gwarancją.

3) Przed zainstalowaniem maty słonecznej należy starannie zapoznać się z instrukcją obsługi.

Matę należy umieścić w dobrze nasłonecznionym miejscu, jednak z wystarczającym odstępem bezpieczeństwa od basenu.

Matę należy zawsze umieszczać w kierunku POŁUDNIOWYM. Upewnij się, że promienie Słońca nie będą miały przeszkód w postaci roślin itp. (Należy pamiętać, że kierunek padania promieni Słońca zmienia się od rana do wieczora)

Upewnij się, że przewody są szczelne i nie są zagięte ani załamane pod ostrym kątem. Jeżeli przewody są nieszczelne, należy sprawdzić, czy wszystkie uszczelki pierścieniowe są poprawnie zamontowane, a złącza są prawidłowo skręcone. Nie należy zbyt mocno dokręcać opasek przewodów (moment dokręcania 15 kg).



Pierwsze użycie

Gdy instalacja solarna została już zbudowana i przewody są połączone z pompą filtrującą i basenem, otwórz dopływ wody i do-pilnuj, by woda płynęła w przewodach. Na koniec włącz system filtracji. Z dyszy wlotowej w basenie zaczyna wydostawać się pęcherze powietrza. Dzieje się tak, ponieważ z maty wypychane jest powietrze. Jeżeli trwałoby to dłużej niż 2-3 minuty, sprawdź szczelność instalacji.

Wskazówka: zakrywaj basen na noc, by uniknąć strat ciepła.



Usuwanie problemów

Problemy	Przyczyna / rozwiązanie
----------	-------------------------

Basen nie jest podgrzewany.	<ul style="list-style-type: none"> ■ Upewnij się, że woda płynie przez przewody. ■ Czy Słońce świeciło dostatecznie mocno? ■ Wykorzystaj do maksimum promieniowanie Słońca i zwiększ czas pracy pompy filtracyjnej. ■ Zakrywaj basen na noc, by uniknąć strat ciepła. ■ Być może potrzeba więcej kolektorów.
Brak pęcherzy powietrza po podłączeniu urządzenia do pompy.	<ul style="list-style-type: none"> ■ Sprawdź system filtracji i upewnij się, że woda z basenu płynie przez pompę filtracyjną, następnie przez matę solarną i na koniec przez przewód połączeniowy z powrotem do basenu.
Po włączeniu pompy pęcherze powietrza wydostają się z przewodu powrotnego basenu.	<ul style="list-style-type: none"> ■ Sprawdź przewody połączeniowe pod kątem ew. uszkodzeń. ■ Sprawdź, czy opaski przewodów są dostatecznie dociągnięte..
Wypływ wody.	<ul style="list-style-type: none"> ■ Sprawdź szczelność przewodów. ■ Sprawdź, czy opaski przewodów są dostatecznie dociągnięte. ■ Sprawdź przewody połączeniowe pod kątem ew. uszkodzeń.



Ważna wskazówka

Dane techniczne

- Maksymalne ciśnienie 1 bar przy 20°C
- Przepływ wody, min. 2000 l/h; maks. 10 000 l/h

Wskazówka: łączenie wielu elementów wymaga dodatkowego zestawu obrotowego (nie wchodzi w zakres dostawy).

Pielęgnacja produktu

Mata solarna nie powinien być narażona na niskie temperatury. Przed pierwszymi przymrozkami lub na koniec sezonu letniego należy umieścić matę solarną w miejscu z dodatnią temperaturą.

Zimowanie

Spuścić całą wodę z maty, odłączając przewody. Przechować urządzenie przez zimę w miejscu o dodatniej temperaturze. Odłączyć przewody powrotne do basenu.

Upewnij się, że wewnątrz urządzenia nie ma wody, gdyż mogłaby ona zamrznąć. Zamrznięta woda zwiększa swoją objętość i może uszkodzić komory maty solarnej.

Czyszczenie

Do czyszczenia należy używać dostępnych w handlu środków czyszczących. Nie należy używać środków czyszczących opartych na rozpuszczalnikach oraz środków do szorowania, np. ostrych gąbek, szcetek itp.

Przechowywanie

Po zakończeniu czyszczenia produkt musi zostać odpowiednio osuszony. Przechowywać w miejscu suchym i zabezpieczonym przed mrozem.

Utylizacja

Utylizacja opakowania: Materiały na opakowania dobrane są zgodnie z przepisami ochrony środowiska oraz utylizacji a tym samym podlegają recyklingowi. Kartony należy przekazać do punktu zbiórki makulatury, folii i surowców wtórnych.

Utylizacja produktu: Zastosowanie mają przepisy obowiązujące w Unii Europejskiej i innych krajach europejskich dot. systemów oddzielnej zbiórki surowców wtórnych. Należy zutylizować produkt zgodnie z lokalnie obowiązującymi normami i przepisami prawa.

Warunki gwarancji

Obowiązują aktualne dla danego kraju ustawowe przepisy dotyczące gwarancji.



Prefacio

Muchas gracias por adquirir este producto Steinbach. Seguimos desarrollando nuestros artículos. No obstante, si este producto tiene algún defecto nos disculpamos por anticipado y le pedimos con cortesía que se ponga en contacto con nuestro departamento de atención al público.

Leer y guardar el manual de instrucciones

Manual de instrucciones para Steinbach colector solar Compact 6,0 x 0,7 m

Este manual de instrucciones pertenece al producto mencionado antes. Contiene información importante sobre la puesta en servicio y la manipulación. Lea atentamente el manual de instrucciones, sobre todo las instrucciones de seguridad, antes de utilizar este producto. La inobservancia de este manual de instrucciones puede conllevar lesiones verdaderas o daños en el producto. El manual de instrucciones se rige por las normas y leyes vigentes en la Unión Europea. Respete las directivas y las leyes vigentes en su país. Guarde el manual de instrucciones para su uso posterior y entrégueselo a terceros cuando lo demanden.

Uso correcto

El producto está diseñado solamente para uso doméstico y no para uso comercial.

La alfombra solar se emplea para calentar el agua de la piscina con la luz del sol y se ha diseñado para piscinas enterradas y piscinas no enterradas. Use el producto únicamente como se indica en este manual. Cualquier otro uso se considera incorrecto y puede ocasionar daños materiales o lesiones. Este artículo no es un juguete. El fabricante o el comerciante no asumen ninguna responsabilidad por daños ocasionados por un uso incorrecto o erróneo.



Advertencias e indicaciones de seguridad

Leer y cumplir todas las instrucciones. El incumplimiento de esas advertencias significa daños en su patrimonio, otros daños personales severos e incluso letales. Esta advertencia sobre el producto, las instrucciones y las reglas de seguridad abarcan muchos riesgos y peligros, pero no son todos los existentes. Preste atención y evalúe correctamente los posibles peligros. La manipulación incorrecta del producto puede conllevar situaciones con peligro de muerte.

¡Atención! Encomiende la reparación a especialistas, para evitar los peligros. Contacte para eso a un taller especializado. Las reparaciones realizadas por cuenta propia, el montaje incorrecto o el manejo falso eximen de toda responsabilidad y garantía. Para las reparaciones solamente se deben utilizar repuestos que correspondan con los datos originales del producto.

¡ADVERTENCIA! Peligro para niños y personas con capacidad física, mental o sensorial reducida (por ejemplo minusválidos, personas mayores con limitaciones físicas y mentales) o falta de experiencia y de conocimientos. Los niños no deben jugar con este producto. La limpieza no debe ser realizada por niños ni por personas con capacidad física, mental o sensorial reducida.

¡NOTA! ¡Peligro de daños! La manipulación incorrecta puede dañar este producto.

Apague su sistema de filtración siempre que trabaje en la alfombrilla solar. No coloque el equipo muy cerca de la piscina (suficiente distancia de seguridad). No utilice ningún lubricante con base de petróleo. El petróleo deteriora los componentes plásticos del producto.



Comprobar el volumen de suministro

¡NOTA! ¡Peligro de daños! Si abre el embalaje de forma imprudente con un cuchillo afilado u otro objeto puntiagudo podría dañar el producto. Por eso debe abrirlo con sumo cuidado.

- Extraiga el producto del embalaje.
- Compruebe que el suministro esté íntegro. Boceto /Foto L1.
- Controle si el artículo o piezas individuales presentan daños. De ser así, no utilice el producto. Póngase en contacto con la dirección de atención al público indicada al final del manual.



Información general

Requisitos para la instalación de una alfombrilla

La alfombrilla solar que ha adquirido ha sido producida para piscinas enteradas y no enterradas y es fácil de instalar y de manejar. Las instrucciones de instalación se basan en los siguientes requisitos:

- 1) Usted es propietario de una piscina que está completamente montada y llena de agua.
- 2) Su piscina dispone de un sistema de filtración.
- 3) Usted dispone de suficientes mangueras para abastecer de agua el sistema de filtración y la piscina. (Ø 32 mm Ø o 38 mm)

Esas son las condiciones previas para que la alfombrilla solar, cuando esté instalada y completamente conectada con la bomba del filtro, pueda transportar el agua por las cámaras solares.

Funcionamiento

Tan pronto como haya instalado el equipo se conecta entre el sistema de filtración y la piscina usando las dos conexiones de manguera. La manguera de conexión transporta el agua clara que proviene del sistema de filtración hacia las cámaras solares de la alfombrilla. Allí el agua se calienta con energía solar y a continuación es transportada, por la segunda manguera, en dirección a la piscina.

El calentamiento del agua depende de los siguientes factores: cantidad y radiación solar.

La calefacción solar solamente funciona de forma eficaz con radiación solar. Cuando el tiempo es malo puede seguir conectada a la bomba, pues solo ocasionar una pérdida ínfima de presión en la bomba.

Herramientas y accesorios necesarios

Para el montaje precisa las siguientes herramientas, que no forman parte del kit:

- destornillador de estrella
- destornillador plano
- lubricante con base de silicona

La ubicación ideal para su alfombrilla solar

Su alfombrilla solar precisa un lugar donde reciba mucha luz solar.

- No coloque la alfombrilla solar nunca por encima del nivel de agua de la piscina.
- Mantenga una determinada distancia con la piscina (cumplir con la distancia de seguridad).
- La alfombrilla solar se sitúa de forma que recibe la mayor cantidad posible de radiación solar.

Conectar mutuamente varias alfombrillas solares

No instale nunca varias alfombrillas solares directamente en el conducto de retorno. Los daños ocasionados por esa instalación no están cubiertos por la garantía.

Para conectar varios elementos calefactores juntos precisa una válvula de distribución de 3 vías y una pieza en T (no incluidas en el volumen de suministro, pero disponibles como opción bajo el Art. N° 060045 kit de bypass. La manguera necesaria para ello debe tener un diámetro de 38 mm. (Figura 1)



Instrucciones de instalación

Instrucciones de montaje

Los esquemas presentes le ayudan a conectar correctamente a la piscina los elementos calefactores.

- 1) Para instalar el equipo solar precisa dos mangueras para piscina (no forman parte del volumen de suministro): una para la unión entre el sistema de filtración y la alfombrilla solar y una para el retorno de la alfombrilla solar hacia la piscina.
- 2) Sitúe el equipo solar de forma que se garantice la máxima radiación solar (como mín. 6 horas por día). Advertencia: Si apagar el sistema de filtración durante la noche, podría enfriar la piscina con el equipo solar.
- 3) Antes de instalar el equipo solar deposítelo durante una hora al sol.

Después empalme dos uniones acodadas y las tapas según se indica en el esquema de conexión.

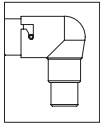

Codo grande:

una con el anillo obturador, introduzca el ex-tremo y gire hasta que engarce.

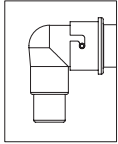

Codo pequeño:

una con el anillo obturador, introduzca el ex-tremo y gire hasta que engarce.

4) Encienda la bomba. Si a pesar de estar sometida a la radiación solar la alfombrilla ahora se enfría, entonces se ha instalado correctamente.

5) Las alfombrillas solares se suelen instalar sobre los tejados. Aunque esté familiarizado con trabajos sobre tejados, se recomienda que encomiende la instalación de las alfombrillas a un especialista. Para evitar peligros observe el cumplimiento de las directivas de seguridad si se instala el equipo solar sobre tejado o en estructuras alzadas.

6) Cuando instale el equipo solar en el suelo, debe colocarlo de forma que los niños no tengan posibilidad de acceder a la piscina.

Posibles conexiones: (Figura 2)

Cuando une el tubo principal con el codo tiene que utilizar un anillo obturador. Gire la unión acodada hasta que esté firmemente sujeta (véanse las imágenes)

Montaje del codo pequeño: (Figura 3)

Montaje del codo grande: (Figura 4)

- 1) Para las tapas proceda tal como lo ha hecho para los codos.
- 2) El esquema de conexión es de cumplimiento obligatorio, pues sino no funciona el equipo, o bien se dañarían los paneles solares y esos daños no los cubre la garantía.
- 3) Antes de instalar el equipo solar lea atentamente el manual.

Coloque la alfombrilla solar en un lugar soleado, pero manteniendo una distancia mínima suficiente con la piscina.

Coloque la alfombrilla solar siempre en dirección al SUR. Asegúrese de que la radiación solar no se ve interrumpida por plantas o demás obstáculos. (Preste atención a que la radiación solar se desplaza desde la mañana hasta la noche).

Asegúrese de que todas las uniones de manguera estén estancas y las mangueras no estén dobladas ni en ángulos muy pronunciados. Si las mangueras no fuesen estancas, compruebe si todas las piezas de los anillos obturadores están bien asentadas y las conexiones están bien atornilladas. No apriete las abrazaderas demasiado (torque de 15 kg)



Primer uso

Cuando se ha montado la alfombrilla solar y las mangueras están unidas con la bomba del filtro y la piscina, abra la alimentación de agua y asegúrese de que el agua circula por la manguera. A continuación encienda el sistema de filtración. En la piscina saldrán burbujas de aire por la boquilla de entrada. Eso es así porque es el aire residual que sale de la alfombrilla solar. Si durase más de 2-3 minutos revise la estanqueidad de la instalación.

Nota: Cubra su piscina por la noche para evitar la pérdida de calor.



Solución de problemas

Problemas	Causa/Solución
La piscina no se calienta.	<ul style="list-style-type: none"> ■ Asegúrese de que por las mangueras circula agua. ■ ¿Había suficiente sol? ■ Utilice el máximo de radiación solar y aumente el tiempo de ejecución de la bomba. ■ Cubra su piscina durante la noche para evitar la pérdida de calor. ■ Posiblemente deba usar varias alfombrillas solares.
No salen burbujas al principio después de conectar el equipo a la bomba.	<ul style="list-style-type: none"> ■ Controle el sistema de filtración y asegúrese de que el agua de la piscina pasa por la bomba, después por la alfombrillas y a continuación la manguera de unión que retorna a la piscina.
Después de encender la bomba salen burbujas de aire del retorno de la piscina.	<ul style="list-style-type: none"> ■ Revise que no haya ningún daño en las mangueras de unión. ■ Controle si se han apretado correctamente las abrazaderas.
Pérdida de agua.	<ul style="list-style-type: none"> ■ Revise la estanqueidad del sistema. ■ Controle que se hayan apretado bien las abrazaderas. ■ Revise que las mangueras no tengan fisuras.



Aviso importante

Datos técnicos

- Presión máxima a 1 bar con 20 °C
- Caudal de agua mín. 2.000 l/h; máx. 10.000 l/h

Nota: La unión de varios elementos precisa un kit de bypass (válvula de desviación) adicional que no forma parte del volumen de suministro.

Cuidado del producto

La alfombrilla solar no debe estar sometida a las inclemencias del tiempo frío. Antes de la primera helada, o al finalizar la temporada de baño hay que almacenar la alfombrilla solar en un lugar protegido del hielo.

Invernación

Saque toda el agua de la alfombrilla solar cerrando todos los conductos. Guarde el equipo durante el invierno en un lugar protegido del hielo. Extraiga los conductos de retorno de la piscina. Asegúrese de que no haya nada de agua en el interior del equipo, pues podría congelarse. El agua congelada se dilata y puede dañar las cámaras solares.

Limpieza

Utilice un producto de limpieza normal para limpiar. No utilice ningún producto de limpieza con disolventes ni abrasivo, como esponjas duras, cepillos etc.

Almacenamiento

Tras concluir la limpieza hay que secar a fondo el producto. A continuación guárdelo en un lugar seco y protegido del hielo.

Eliminación

Eliminación del embalaje: Los materiales de embalaje se han seleccionado desde puntos de vista ecológicos y aptos para la eliminación y por eso son reciclables. Elimine el papel y el cartón en el contenedor de papel usado los plásticos en un punto limpio.

Eliminación del producto: Aplicable en la Unión Europea y otros países europeos con sistemas de recogida selectiva de residuos. Elimine el pro-

ducto según las disposiciones y las leyes vigentes en su lugar de residencia.

Garantía

Tienen validez para la garantía las disposiciones legales vigentes en el país correspondiente.



Steinbach International GmbH

L. Steinbach Platz 1
4311 Schwertberg, Austria

steinbach-group.com



Produktinformationen/ Product information/ Informations relatives au produit/ Informazioni sul prodotto/ Informacije o izdelku/ Informații despre produs/ Informace o výrobku/ Informacije o proizvodu/ Termékinformáció/Informácie o výrobku/ Продуктова информация/ Ürün bilgileri/ Informacije o produkcije/ Información sobre el producto



Wasserpflege APP/ Water care app/ Application pour le traitement de l'eau/ App per la cura dell'acqua/ Aplikacija za nego vode/ Aplicații întreținere apă/ Mobilní aplikace pro péči o vodu/ Aplikacija za održavanje vode/ Vízkezelő alkalmazás/ Aplikácia pre starostlivosť o vodu/ Приложение Грижа за водата/ Su bakımı uygulaması/ Aplikacja do prawidłowego utrzymywania stanu wody/ App de cuidado del agua



Ersatzteile/ Spare parts/ Pièces de rechange/ Parti di ricambio/ Nadomestni deli/ Piese de schimb/ Náhradní díly/ Zamjenski dijelovi/ Pótalkatrészek/ Náhradné diely/ Резервни части/ Yedek parçalar/ Części zamienne/ Piezas de recambio

© Copyright

Nachdruck oder Vervielfältigung (auch auszugsweise) nur mit Genehmigung der Steinbach International GmbH.

Diese Druckschrift, einschließlich aller ihrer Teile, ist urheberrechtlich geschützt.

Jede Verwertung außerhalb der engen Grenzen des Urheberrechts ist ohne Zustimmung der Steinbach VertriebsgmbH unzulässig und strafbar.

Das gilt insbesondere für Vervielfältigungen, Übersetzungen, Mikroverfilmungen und die Einspeisung und Verarbeitung in elektronischen Systemen.

Steinbach