

ALPHA™ iQ

Telepítési és használati útmutató - angol
Elektromos tisztító tó
Eredeti utasítások

HU

 **iAquaLink™**
CONTROL

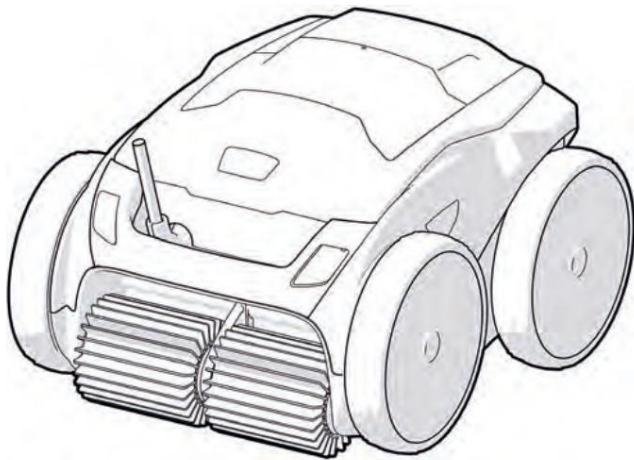

További dokumentumok:
www.zodiac.com

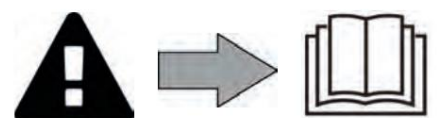

⚠ FIGYELMEZTETÉSEK

- A készülék kezelése előtt feltétlenül olvassa el ezt a szerelési és használati útmutatót, valamint a készülékhez mellékelt „Garancia” füzetet. Ennek elmulasztása anyagi kárt vagy súlyos vagy halálos sérülést okozhat, és érvényteleníti a garanciát.
- Őrizze meg és adja át ezeket a dokumentumokat referenciaként a készülék élettartama alatt.
- A dokumentum terjesztése vagy módosítása bármilyen módon tilos, anélkül a gyártó előzetes engedélyével.
- A gyártó folyamatosan fejleszti termékeit azok minőségének javítása érdekében. Az itt található információk ezért előzetes értesítés nélkül módosíthatók.

ÁLTALÁNOS FIGYELMEZTETÉSEK

- A figyelmeztetések figyelmen kívül hagyása súlyos károkat okozhat a medence berendezésben, ill. súlyos sérülést, akár halált is okozhat.
- A készüléken csak az adott műszaki területen (villany, hidraulika vagy hűtés) képzett személy végezhet karbantartási vagy javítási munkákat. A készüléken dolgozó szakképzett technikusnak egyéni védőfelszerelést (például védőszemüveget és védőkesztyűt stb.) kell használnia/viselnie, hogy csökkentse a készüléken végzett munka során fellépő sérülésveszélyt. 
- Mielőtt hozzákezdene a készülékhez, ellenőrizze, hogy ki van-e kapcsolva és le van-e szigetelve.
- A készüléket medencében és gyógyfürdőkben való használatra tervezték, meghatározott célra; nem használható más célra, mint amelyre tervezték.
- Ezt a készüléket nem használhatják csökkent fizikai, érzékszervi vagy szellemi képességekkel rendelkező személyek (beleértve a gyermekeket is), vagy olyan személyek, akiknek nincs megfelelő tudásuk és tapasztalatuk, kivéve, ha egy, a biztonságukért felelős személy felügyelete alatt vagy előzetes utasításban részesíti őket a készülék használatára vonatkozóan. A gyermekeket felügyelni kell, hogy ne játsszanak a készülékkel.
- Ezt a készüléket 8 éven aluli gyermekek és csökkent fizikai, érzékszervi vagy mentális képességű, illetve tapasztalattal és tudással nem rendelkező felnőttek használhatják, ha megfelelő felügyelet alatt állnak, vagy ha kiiktatták őket a készülék biztonságos használatára, és megértik az ezzel járó veszélyeket. A felhasználói tisztítási és karbantartási műveleteket gyermekek nem végezhetik felügyelet nélkül.
- A készüléket a gyártó utasításai szerint, valamint a helyi és nemzeti szabványoknak megfelelően kell telepíteni. A telepítő felelős a készülék üzembe helyezéséért és a nemzeti telepítési előírások betartásáért.
A gyártó semmilyen körülmények között nem tehető felelősséa vonatkozó helyi telepítési szabványok be nem tartása esetén.
- Az ebben a kézikönyvben leírt egyszerű felhasználói karbantartáson kívül egyéb munkákhoz a terméket szakképzett szakemberhez kell bízni.
- Ha a készülék hibásan működik, ne próbálja saját maga megjavítani; inkább lépjen kapcsolatba szakképzett technikus.
- Olvassa el a garanciális feltételeket a készülék üzemeltetéséhez megengedett vízkezelési értékek részleteiért.
- A készülékbe épített biztonsági mechanizmusok deaktiválása, kiiktatása vagy megkerülése automatikusan érvényteleníti a garanciát, a jogosulatlan külső gyártók által gyártott alkatrészek használata mellett.
- Ne permetezzen rovarirtót vagy más vegyszert (gyúlékony vagy nem gyúlékony) a készülék irányába, mert ez károsíthatja a testet és tüzet okozhat.
- Ne érintse meg a ventilátort vagy a mozgó alkatrészeket, és ne helyezzen tárgyakat vagy ujjait a mozgó alkatrészek közelébe, amikor a készülék működik. A mozgó alkatrészek súlyos sérülést vagy akár halált is okozhatnak.

ELEKTROMOS KÉSZÜLÉKEKHEZ KAPCSOLATOS FIGYELMEZTETÉSEK

- A készülék áramellátását védeni kell egy erre a célra szolgáló 30 mA-es maradékáram-védőeszközzel (RCD), amely megfelel az abban az országban érvényben lévő szabványoknak és előírásoknak, ahol a készüléket telepítették.
- Ne használjon hosszabbíót a készülék csatlakoztatásakor; csatlakoztassa a készüléket közvetlenül egy megfelelő tápegységhez.
- Mielőtt bármilyen műveletet végezne, ellenőrizze, hogy:
 - A készülék adattábláján feltüntetett szünetes bemeneti feszültség megfelel a hálózati feszültségnek;
 - A hálózati tápegység kompatibilis a készülék áramszünetletével és megfelelően földelve van.
- A készülék rendellenes működése vagy szagok felszabadulásakor azonnal kapcsolja ki, húzza ki a konnektorból, és forduljon szakemberhez.
- A készülék szervizelése vagy karbantartása előtt ellenőrizze, hogy a készülék ki van-e kapcsolva, és teljesen le van-e választva az elektromos hálózatról, valamint hogy a készülékhez csatlakoztatott összes többi berendezést vagy tartozékot is leválasztották-e az áramkörről.
- Ne húzza ki és ne csatlakoztassa újra a készüléket az áramforráshoz, amikor be van kapcsolva művelet.
- Ne a tápkábelnél fogva húzza ki az áramforrásból.
- Ha a tápkábel megsérült, azt csak a gyártónak, egy felhatalmazott képviselőnek vagy egy javítóműhelynek szabad kicserélnie.
- Ne végezzen karbantartási vagy szervizelési műveleteket a készüléken nedves állapotban kezé, vagy ha a készülék nedves.
- Mielőtt csatlakoztatná a készüléket az elektromos hálózathoz, ellenőrizze, hogy a csatlakozó egység vagy az aljzat, amelyhez a készüléket csatlakoztatni kívánja, jó állapotban van-e, és nincs-e rajta sérülés vagy rozsdajele.
- Viharos időben húzza ki a készüléket az elektromos hálózatról, hogy megelőzze villámkártól.

KÜLÖNLEGES JELLEMZŐK A "Medencetisztító tókra"

- A tisztító tó úgy tervezték, hogy megfelelően működjön a medence hőmérsékletű vízben 15°C és 35°C között.
- Az esetleges sérülések vagy a tisztító tó károsodásának elkerülése érdekében ne üzemeltesse ki a tisztító tót a víz.
- Az esetleges sérülések elkerülése érdekében tilos a fűrdés, ha a tisztító tó a mosógépben van medence.
- Ne használja a tisztító tót sokkoló klórozás közben.
- Ne hagyja a tisztító tót huzamosabb ideig felülgyelet nélkül.

FIGYELMEZTETÉS A TISZTÍTÓ TÓ HASZNÁLATÁRA VONATKOZÓ BÉCS MEDENCÉBEN: • A tisztító tó szer





felszerelése előtt gondosan ellenőrizze a medence burkolatát. Ha a bécshelyenként megsérült, ne szerelje be a tisztító tót, mielőtt szakképzett szakember megjavítja vagy kicseréli a bécset. A gyártó semmilyen módon nem tehető felelőssé a bécshelyen okozott károkért.

- Egyes mintás betétek felülete gyorsan elkophat: a minták ill. vagy a színek megsérülhetnek, kifakulhatnak vagy eltűnhetnek bizonyos tárgyakkal való érintkezéskor. A tisztító tó szer gyártója nem vállal felelősséget a betétek kopásáért vagy a kifakult mintákért, amelyekre nem terjed ki a korlátozott garancia.

FIGYELMEZTETÉS A TISZTÍTÓ TÓ HASZNÁLATÁRA VONATKOZÓAN ROZSDAMENTES ACÉL MEDENCÉBEN:

- Egyes rozsdamentes acél medencék felülete nagyon törékeny lehet. Ezeknek a medencéknek a felülete megsérülhet a törmeléknek a felülethez való alapvető súrlódása miatt, például a tisztító tó szer kerekei, sínekjei vagy keféi, beleértve az elektromos medencetisztító tót is. A rozsdamentes acél medencék kopása vagy karcolása nem tartozik a medencetisztító tó gyártójának felelősségére, és nem vonatkozik rájuk a korlátozott garancia.

TARTALOM

	Használat előtti információ	5
	1.1 I A csomag tartalma	5
	1.2 I Mű szaki adatok és alkatrészlista	6
	1.3 I Mű kódéi elv	7
	1.4 I Medence előkészí tés	7
	Használja	8
	2.1 I A tisztí tószet bemezí tés a medencébe	8
	2.2 I Áramellátás csatlakozás	9
	2.3 I Vezérlődoboz funkciói	10
	2.4 I Tisztí tási ciklus indí tása	11
	2.5 I Az érzékelő LED jelentés (modelltől függően)	12
	2.6 I A tisztí tószet eltávolí tása a ví zből	12
	2.7 I Jó gyakorlatok minden tisztí tási mű velet után	14
	Az iAquaLink™ alkalmazás használata	15
	3.1 I Mű kódéi elv	15
	3.2 I Első tisztí tó konfiguráció	15
	3.3 I Az alkalmazásban elérhető funkciók	17
	3.4 I Vezérlés az alkalmazás segí tségével	18
	Karbantartás	20
	4.1 I A tisztí tó tisztí tása	20
	4.2 I Tisztí tás meg a szű rőt, amint a készü lés kikerül a medencéből	20
	4.3 I A propeller tisztí tása	21
	4.4 I A kefék cseréje	22
	4.5 I A gumik cseréje	23
	Hibaelhárí tás	24
	5.1 I A készü lés viselkedés	24
	5.2 I Felhasználói figyelmeztetések	25
	5.3 I Az iAquaLink™ alkalmazással való kapcsolat hibaelhárí tása	27
	5.4 I Csatlakoztatott tisztí tószetek frissí tés	29

HU



Tipp: a kereskedővel való kapcsolatfelvétel megkönnyí tés érdekében

Jegyezze fel a kereskedő elérhetőségeit, hogy könnyebben megtalálhassa őket, és töltsse ki a „termék” információt a kézikönyv hátoldalán: a kereskedő kéri fogja ezt az információt.



Használat előtti információ

➤ 1.1 I A csomag tartalma

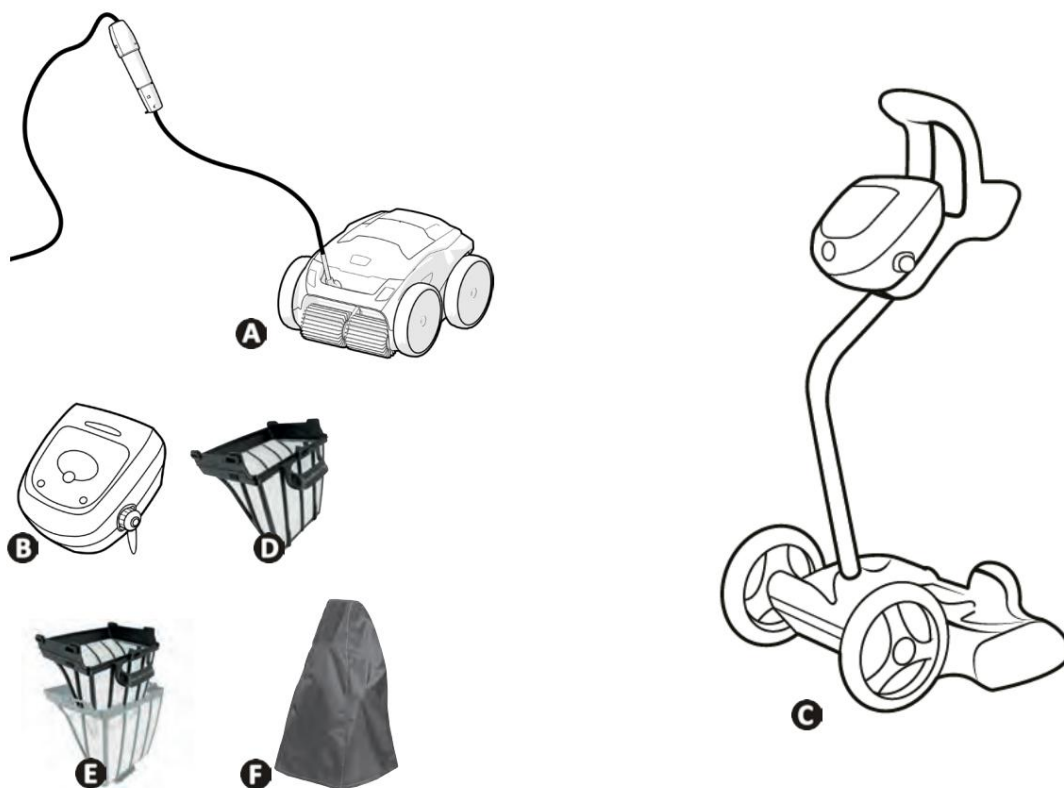

	RA 63 -- iQ RA 65 -- iQ RA 67 -- iQ	Alpha 63 iQ Bio	RA 68 -- iQ RA 69 -- iQ
A	Tisztító tó + úszókábel	✓	✓
B	Vezérlődoboz	✓	✓
C	Caddy készlet	✓	✓
D	Nagyon finom törmelék egyszűrű rő (60µ)	✓	+
	Egyetlen nagyméretű törmelékű rő (200 µ) Finom törmelék egyetlen szűrű rő (100 µ)	+	+
	Nagyon nagy törmelék egyetlen szűrű rő (400 µ)		✓
E	Kettős szűrű (150 µ + 60 µ)		✓
F	Változóburkolat	+	+

✓ : szállítva + : Opcióként elérhető

1.2 I Mű szaki adatok és alkatrészlista

1.2.1 Mű szaki előírások

	RA 63 -- iQ RA 65 -- iQ Alpha 63 iQ Bio	RA 67 -- iQ RA 68 -- iQ	RA 69 -- iQ
Vezérlődoboz tápegység 	220-240 VAC, 50/60 Hz, II. osztály*		
Tisztább tápfeszültség	30 VDC		
Maximális bemeneti teljesítmény	150 W		
Kábel hossza	18 m	21 m	25 m
Tisztább súly	10,2 kg		
Szírvárosság	270 mm		
Maximális működési mélység	4 m		
A tápegység védelem fokozata	IPX5		
Tisztító védelem minőségi szintje	IPX8		
Frekvenciasávok	2,412 GHz - 2,484 GHz		
Rádiófrekvenciás sugárzási teljesítmény	+20dBm		

* II. osztály: földelés nem igénylő kettős szigetelésű vagy megerősített szigetelésű készülék.

1.2.2 Jelölés

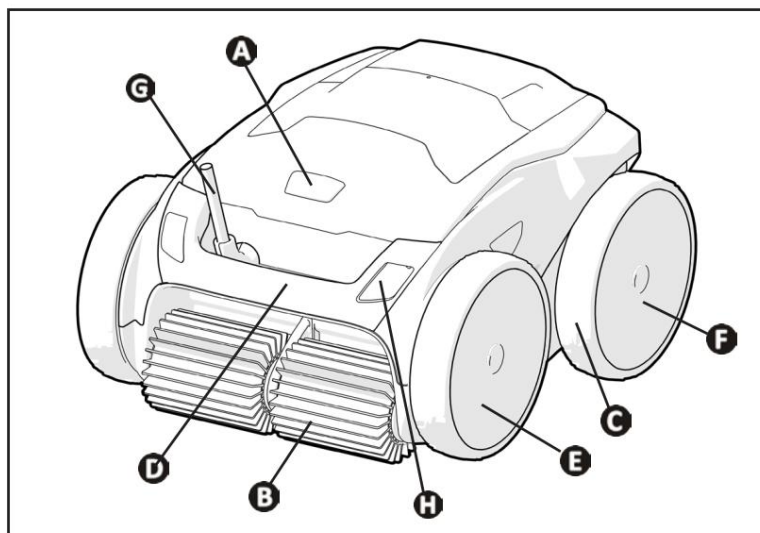

- A**: Szűrő hozzáférési ajtózárr
- B**: Ecsetek
- C**: Gumiabroncsok
- D**: Szállító táskák és kivehető fogantyú a medencéből
- E**: Első hajtott kerekek
- F**: Hátsó hajtott kerekek
- G**: Lebegő kábel
- H**: Érzékelő egység (modelltől függően)

HU

1.3 I Működési elv

A tisztító elv a szűrőrendszerrel, és függetlenül is működhet. Egyszerűen csak csatlakoztatni kell a hálózati tápegységhez.

Megtalálja a legjobb útvonalat a mozgáshoz és a medence azon területeinek tisztításához, amelyekhez tervezték (modelltől függően: fenék, falak, vízszint). A törmelék felszíni víz és a tisztító tó szűrőjében tárolja.

A tisztító tószűrő használható:

- a tisztító tóhoz mellékelt vezérlődobozon keresztül,
- vagy az iAquaLink™ alkalmazással kompatibilis okostelefonon vagy táblagépen keresztül (lásd § "Az iAquaLink™ alkalmazás használata").

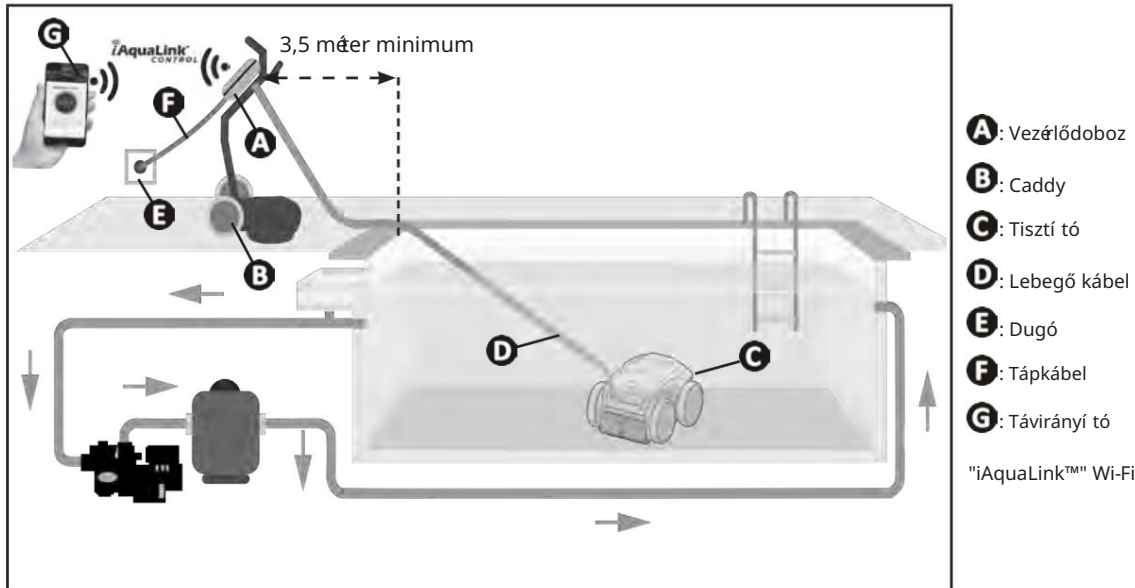

1.4 I Medence előkészítés



Ezt a terméket tartósan telepített medencékben való használatra tervezték. Ne használja medencékben, amelyek szétszerelhetők. Az állandó medence a földbe vagy a földre van beépítve, és nem könnyen szétszerelhető és tárolható.

A készüléknek a következő tulajdonságokkal rendelkező medencevízben kell működnie:

Víz hőmérséklete	15°C és 35°C között
pH	6,8 és 7,6 között
Szabad klór	< 3 mg/l

- Ha a medence szennyezett, különösen a vízben helyezéskor távolítsa el a legnagyobb szennyeződést egy háló segítségével, hogy optimalizálja a készülék teljesítményét.
- Távolítsa el minden hőmérsékleti, játékos és egyéb tárgyat, amely károsíthatja a készüléket.



Használja

2.1 IA tisztító tószelvény bevezetése a medencébe

- Húzza ki a kábelt teljes hosszában a medence mellett, hogy elkerülje a kábel belegabalyodását merítés közben (lásd a képet). **1**
- A tisztító tószelvény bevezetése előtt helyezkedjen el a medence hosszának felénél (lásd a képet). Ez optimalizálja a tisztító tószelvény mozgását, és csökkenti a kábelek összegabalyodását.
- Helyezze a tisztító tószelvényt függőlegesen a vízbe (lásd a képet). **3**
- Enyhén mozgassa minden irányba, hogy a tisztító tószelvényben lévő levegő távozzon (lásd az ábrát). **4**
- Elengedhetetlen, hogy a tisztító tószelvény magától süllyedjen, és a medence aljára telepedjen. Amíg bevezetjük, a tisztító tószelvényt behúzza a szükséges kábelhosszt a medencébe (lásd az ábrát). **5**

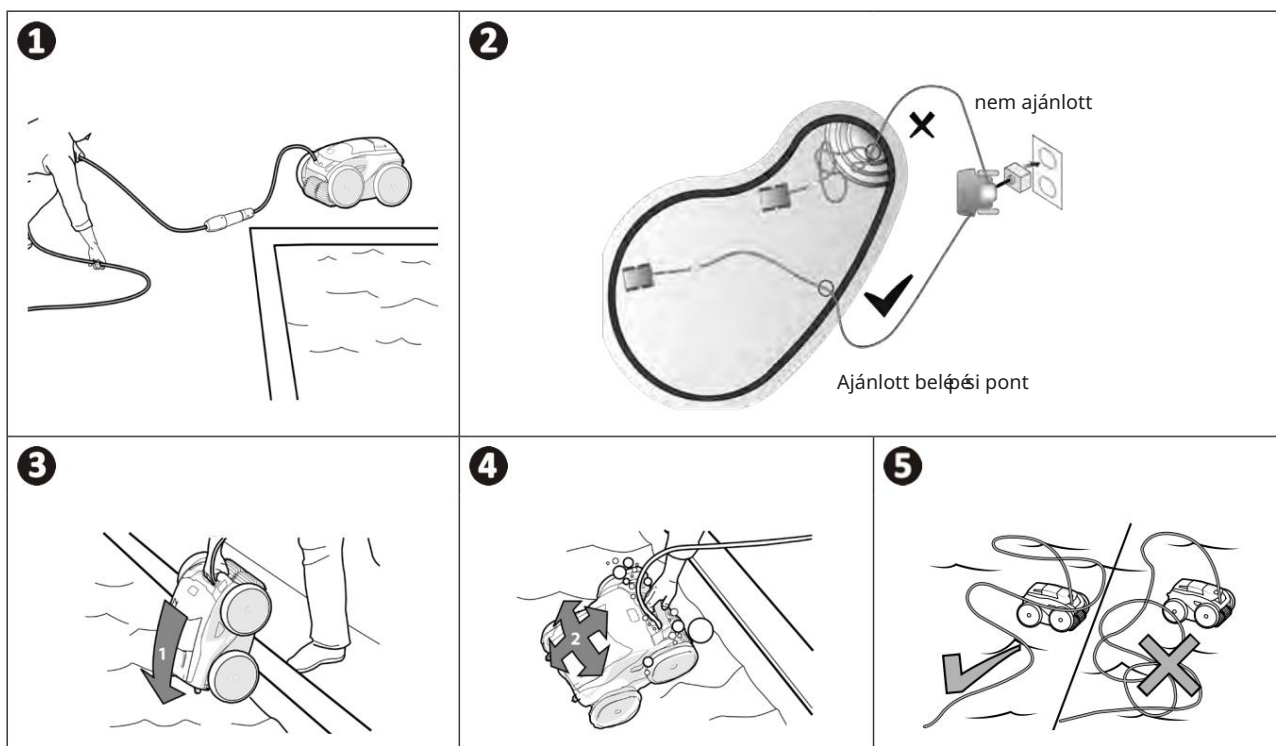

HU

2.2 I Áramellátás csatlakozás

Az áramütés, tűz vagy súlyos sérülés kockázatának elkerülése érdekében kérjük, kövesse az alábbi utasításokat:



- A vezérlődoboz csatlakoztatásakor tilos elektromos hosszabbítót használni.
- Ügyeljen arra, hogy a csatlakozóaljzat mindig könnyen hozzáférhető legyen, és esőtől, ill. fröccsenésektől védett.
- A vezérlődoboz fröccsenés ellen védett, de nem szabad vízbe vagy más folyadékba meríteni. Nem helyezhető el előlatható területen; tartsa legalább 3,5 méterre a medence szélétől, és ne tegye ki közvetlen napfénynek.
- Helyezze a vezérlődobozt az aljzat közelébe.

- Csavarja le a védőkupakot (lásd az ábrát). **1**
- Csatlakoztassa az úszókábelt a vezérlődobozhoz, és az óramutató járásával megegyező irányba forgatva rögzítse a helyére (hogy elkerülje a úszókábel) (lásd a képet). **2**
- Győződjön meg arról, hogy a csatlakozó teljesen be van nyomva, nehogy víz kerülhessen bele (lásd a képet). **3**
- Csatlakoztassa a tápkábelt (lásd az ábrát **4**). A vezérlődobozt csak 30 mA maximális maradékáram-védelemmel védett konnektorhoz csatlakoztassa (ha kábelei vannak, forduljon szakképzett szerelőhöz).

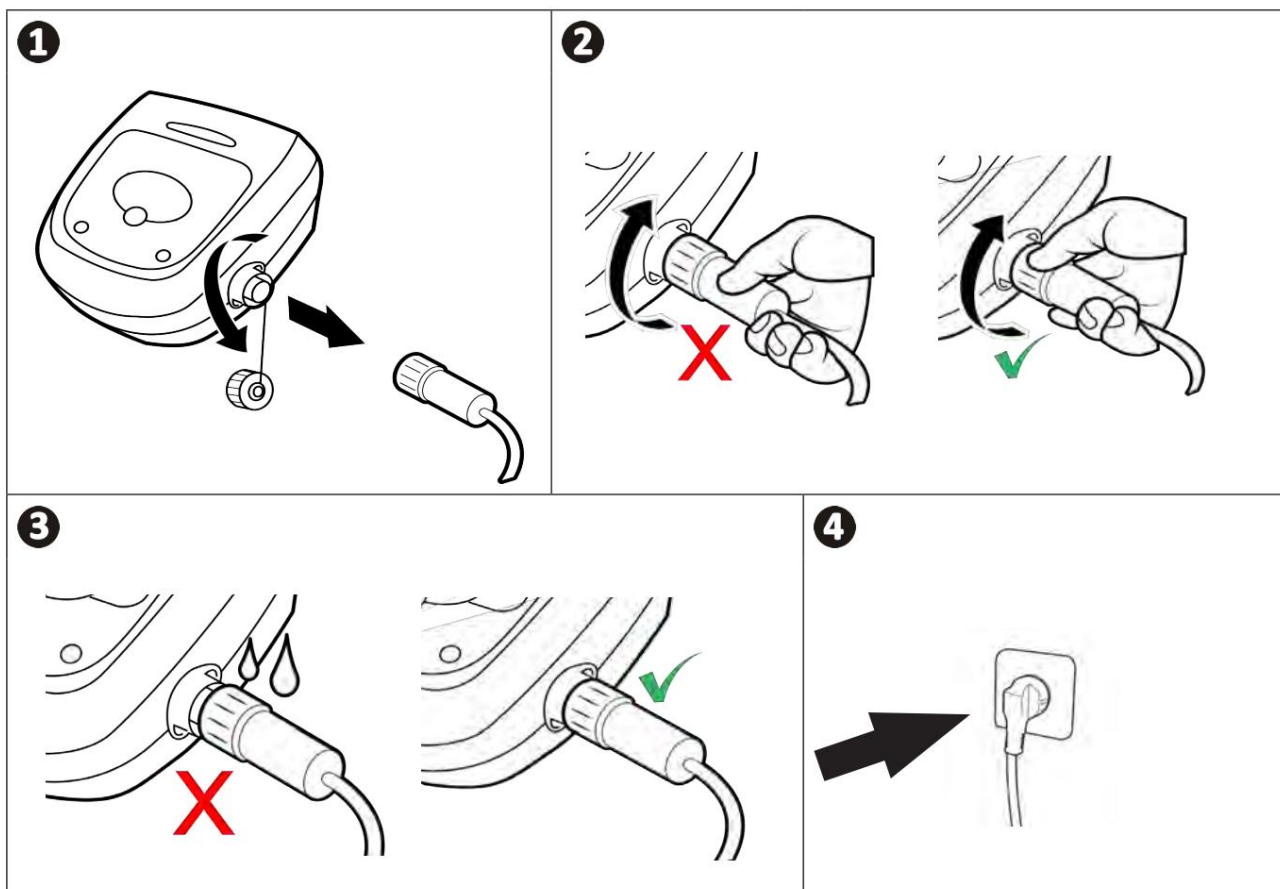

2.3 I Vezérlődoboz funkciói



Példa egy vezérlőpultra
(a funkciók típustól függően eltérőek)

Szimbólum	Leírás	RA 63 -- iQ - Alpha 63 iQ Bio	RA 65 -- iQ	RA 67 -- iQ RA 68 -- iQ RA 69 -- iQ
Vezérlődoboz:				
	A készülék indít gombja/leállít gombja	✓	✓	✓
	Állítsa be az iAquaLink™ kapcsolatot	✓	✓	✓
	Bluetooth™ kapcsolat állapota	✓	✓	✓
	Wi-Fi kapcsolat állapota	✓	✓	✓
	"Lift System" eltávolít gomb medence módból	✓	✓	✓
	Válasszon egy tisztítási módot	✓	✓	✓
	Csak alsó mód	✓	✓	✓
	Intelligens mód (az alsó, a falak és a vízvezeték optimalizált tisztítási móda)	✓	✓	✓
	Intenzív alsó, falak és vízvezeték mód		✓	✓
	Csak vízvezeték mód			✓
	Csökkentse vagy növelje a tisztítási időt (+/- 15 perc)		✓	✓
	"Szűrő megtelt" jelző	✓	✓	✓
	Információs LED	✓	✓	✓
	Hibakódok vagy üzenetek jelennek meg		✓	✓

✓: Elérhető

2.4 I Tisztítási ciklus indítása



A sérülések és az anyagi károk elkerülése érdekében kérjük, kövesse az alábbi utasításokat:

- Tilos a fűrdés, ha a készülék a medencében van.
- Ne használja a készüléket sokkoló klórozás közben. Várja meg, amíg el nem éri a klórszintet a javasolt értéket, mielőtt a tisztító tisztított vízzel alá merítene.
- Ne használja a készüléket, ha a redőny zárva van.

- Amikor a vezérlődoboz be van kapcsolva, a következő szimbólumok világítanak, jelezve:
 - Az akció folyamatban
 - A kiválasztott tisztítási mód
 - Karbantartás szükséges
- A vezérlődoboz 5 perc elteltével készenléti állapotba kapcsol, a képernyő és a LED-ek kikapcsolnak. Nyomja meg bármelyik gombot a kilépéshez készenléti módban. A készenléti üzemmód nem állítja le a készüléket, ha éppen tisztítási ciklusban van.

2.4.1 A tisztítási mód kiválasztása

- Alapértelmezés szerint az Intelligens mód az előre kiválasztott tisztítási mód (az alsó, oldalak, vízvezeték tisztítása optimalizált időn keresztül a medence méretei alapján).
- Az első elindított intelligens módú ciklus célja, hogy a takarító felmérje a medence egy 2 óra 30-as ciklus során, miközben tisztítja. Az első ciklus alatt az „AUTO/2h30” felirat jelenik meg a vezérlődobozban (modelltől függően). A ciklus végén a rendszer kiszámítja az optimális tisztítási időt. Ne szakítsa meg az első SMART ciklust.
- Ezt az optimális időt a rendszer elemi, és ez lesz az alapértelmezett tisztítási idő az Intelligens módban futó további ciklusokhoz. A vezérlődoboz ezután megjeleníti a számított optimális időt.

- Az intelligens mód visszaállításhoz nyomja meg és tartsa  5 másodpercig. Indítson el egy új ciklust Intelligens módban, hogy a lenyomva a gombot, és újraszámolja az optimális tisztítási időt.
- A tisztítási ciklus a készülék indítása előtt vagy működésközben módosítható. Az új mód elindul azonnal, és az előző ciklusból hátralévő idő törölődik.

- Nyomja meg  :

- Csak alsó mód:



- Intelligens mód (az alsó, a falak és a vízvezeték optimalizált tisztítása):



- Intenzív alsó, falak és vízvezeték mód:



(modelltől függően)

- Csak vízvezeték üzemmód:  (modelltől függően)

- Nyomja meg  a tisztítási ciklus elindításához.



Tipp a tisztítási teljesítmény javításához

A fűrdőszekción kezdetén indítson el több tisztítási ciklust csak alsó üzemmódban (miután hálózattal eltávolította a nagy törmelék).

A tisztító rendszeres használata (amikor hetente 3 ciklust meghaladna) azt jelenti, hogy a medence mindig tiszta lesz, és a szűrő kevésbé dugul.

2.4.2 A tisztítási idő beállítása (modelltől függően)

- Csökkentheti vagy növelheti a kiválasztott vagy folyamatban lévő tisztítási ciklus idejét:



- : Csökkentse 15 perccel.



- : Növelje 15 perccel.

2.5 I Az érzékelő LED jelentése (modelltől függően)

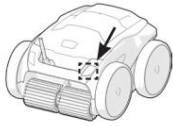

LED állapot	Kék	Zöld	Narancs	Le
Állandó	Tisztítási ciklus aktiválva	"Lift System" ill. "Spot Clean" funkció aktiválva	Asztal megtelt	Nincs aktuális ciklus ill. hiba
Villog	Ciklus folyamatban, medenceelemzés vagy befejezési fázisok	A távirányítói funkció aktiválva	N/A	

HU

2.6 I A tisztító szer eltávolítása a vízből



• A készülék károsodásának elkerülése érdekében csak a fogantyút használja a készülék eltávolításához medence.

2.6.1 "EMELŐRENDSZER" automatizált funkció

A "Lift System" funkciót úgy tervezték, hogy megkönnyítse a tisztító szer eltávolítását a vízből. Bármikor, a tisztítási ciklus alatt vagy végén aktiválható.

- Ha szükséges, nyomja meg és tartsa lenyomva a gombot  hogy a tisztító tó a kívánt fal felé irányítsa, a tisztító tó elfordul.

Ha a jobb oldali fal felé, engedje el a gombot. A tisztító tó a fal felé mozog (lásd a képet). **1**

- Vagy csak röviden nyomja meg a gombot  mozgatni a szemközti fal felé (lásd a képet). **1**

- A tisztító tó felmászik a falra és a vízszintnél marad (lásd a képet). **2**

- A fogantyú segítségével vegye ki a vízből. A tisztító tó egy hátsó vízszugáron keresztül engedje ki a vizet, hogy könnyebb legyen (lásd a képet). **3**

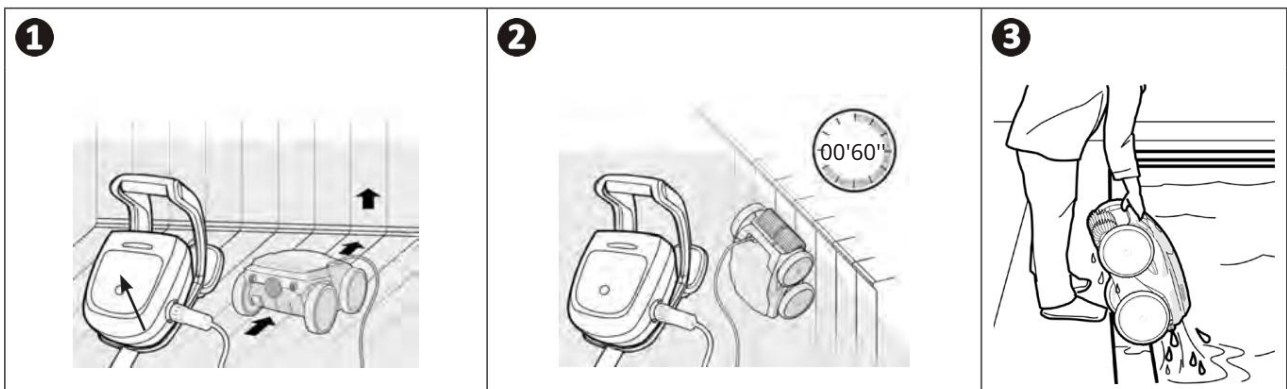

2.6.2 Manuálisan



- Kapcsolja ki a készü lket a gomb megnyomásával
- Vigye a tisztí tószert a medence széléhez az úszókábel finom meghúzásával.
- Lehetőség szerint a fogantyúnál fogva emelje ki a tisztí tószert, és óvatosan emelje ki a medencéből, hogy a benne lévő víz a medencébe folyjon (lásd a képet és a).

1

2

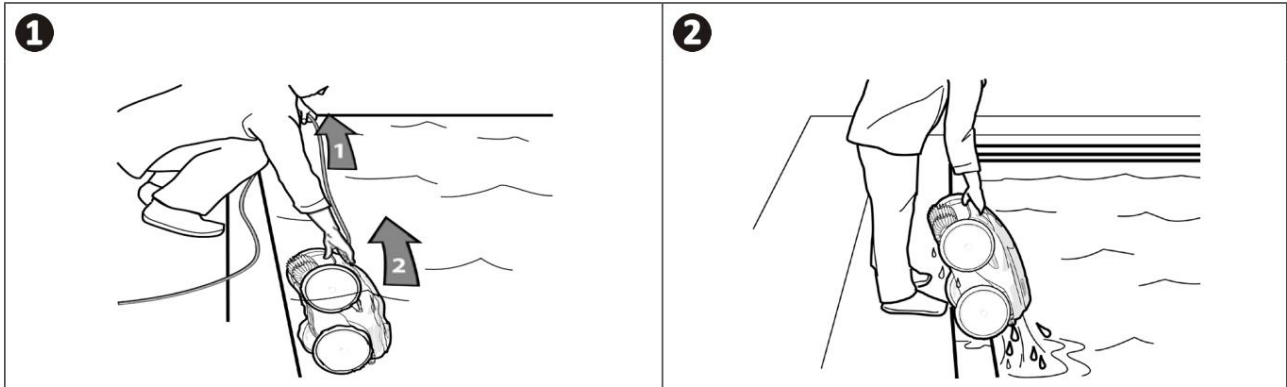

➤ 2.7 I Jó gyakorlatok minden tisztítási művelet után

2.7.1 Tisztítsa meg a szűrőt, amint a készülék kikerül a medencéből



- A tisztítási teljesítménye csökkenhet, ha a szűrő megtelt vagy piszkos.
- Tisztítsa meg a szűrőt tiszta vízben, amint a készüléket minden alkalommal eltávolítja a medencéből tisztítási ciklus. Ne várja meg, amíg a törmelék megszárad.

- Minden tisztítási ciklus után kövesse a szűrő tisztításának lépéseit, lásd § "4.2 I Tisztítsa meg a szűrőt, amint a készülék kikerül a medencéből."

2.7.2 Fektesse le a kábelt, hogy csökkentse az összegabalyodást

A készülék viselkedését erősen befolyásolja a kábel összegabalyodása. A megfelelően kibontott kábel garantálja a medence jobb lefedését.

- Oldja ki a kábelt, és fektesse ki a napon, hogy visszanyerje eredeti formáját.

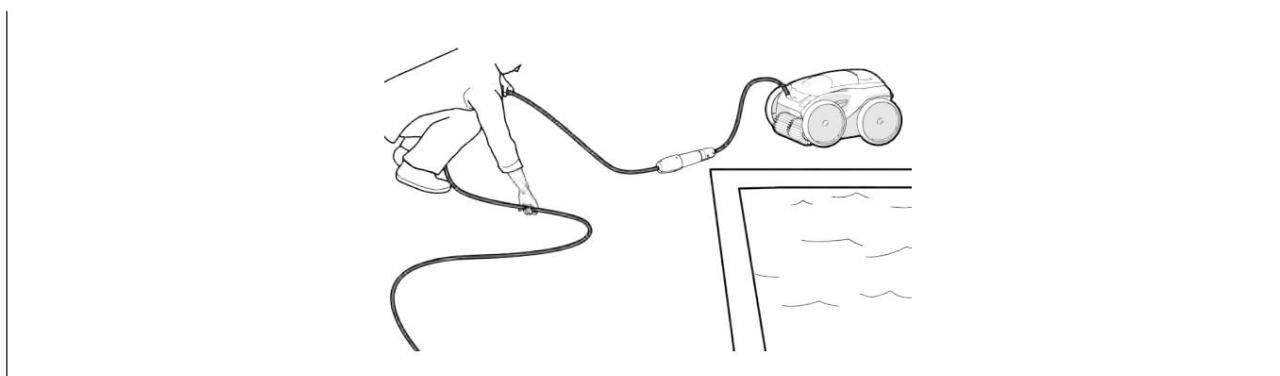

2.7.3 A tisztítási tó és a kábel tárolása

- Csavarja vissza a védőkupakot, ha kihúzza a vezérlődoboz tápkábelét.
- Helyezze a tisztítási tót függőlegesen a burkolaton található helyre, hogy gyorsan kiszáradjon. Óvatosan tekerje fel a kábelt és helyezze rá a caddy fogantyújára (lásd a képet). **1**
- Minden elemet tartson távol a közvetlen napfénytől, nedvességtől és az elemektől, valamint minden fröccsenéstől. Védőburkolat opcióként elérhető (lásd a képet). **2**

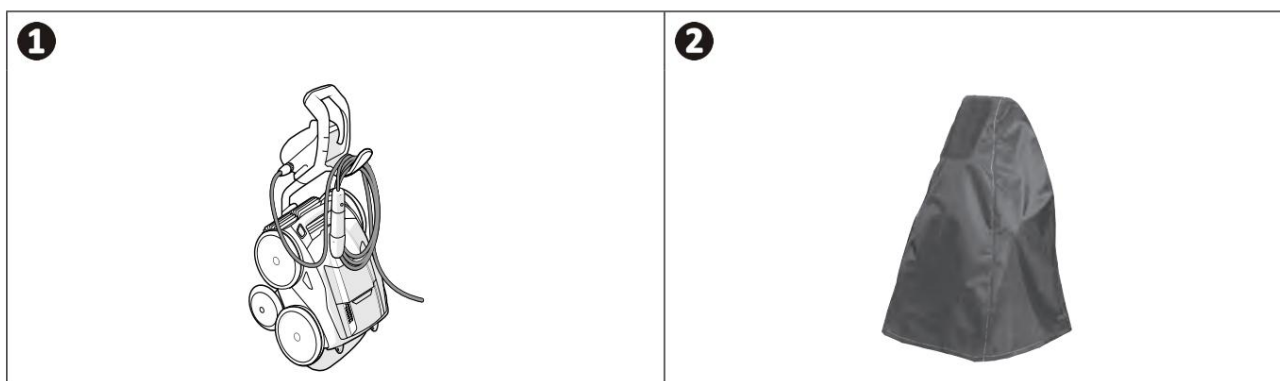



Az iAquaLink™ alkalmazás használata

3.1 I Működési elv

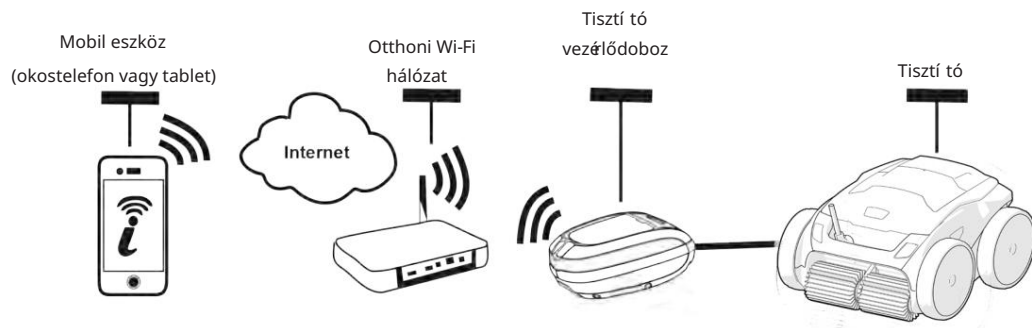

Az iAquaLink™ alkalmazás iOS és Android rendszereken érhető el.

Az iAquaLink™ alkalmazással bármikor, bárholnan vezérelheti a tisztító tót, és olyan fejlett funkciókat is igénybe vehet, mint a további programozási és hibaelhárítási segítség.

3.2 I Első tisztító tó konfiguráció







Az alkalmazás telepítése előtt a következőket kell tennie:



- Csatlakoztassa a vezérlődobozt egy konnektorhoz,
- Mérje össze a tisztító tószert a medencébe,
- Használjon Wi-Fi-kompatibilis okosfont vagy táblagépet,
- Használjon észszerűen erős jelű Wi-Fi hálózatot, amikor a tisztító tó vezérlődobozához csatlakozik: A Wi-Fi jelnek észlelhetőnek kell lennie azon a helyen, ahol a tisztító tót használják. Ha ez nem így van, akkor műszaki megoldást kell biztosítani a meglévő jel erősítésére.
- Legyen kéznél az otthoni Wi-Fi hálózat jelszava.

• Töltse le az iAquaLink™ alkalmazást az App Store-ból (iOS) vagy a Google Play Áruházból (Android).













<p>1</p> <p>• Jelentkezzen be vagy regisztráljon.</p>	<p>2</p> <p>• Új készülék hozzáadásához nyomja meg a + ikont.</p>	<p>3</p> <p>• Válassza a "Robotic Cleaner" lehetőséget.</p>
--	--	--

<p>4</p>  <p>• Nyomja meg a vezérlődoboz gombját a Bluetooth™ engedélyezéséhez és a párosítási folyamat elindításához.</p>	<p>5</p>  <p>• A párosítási folyamat közben a LED villog.</p> <p>• Egy üzenet jelenik meg a képernyőn, amely megerősíti, hogy a Bluetooth™ kapcsolat létrejött a vezérlődoboz és az okostelefon között. A LED abbahagyja a villogást. (*)</p>	<p>6</p>  <p>• Válassza ki az otthoni Wi-Fi hálózatot.</p>
<p>7</p>  <p>• Adja meg Wi-Fi jelszavát.</p>	<p>8</p>  <p>• A párosítási folyamat közben a LED villog.</p> <p>• A képernyőn megjelenik egy üzenet, amely megerősíti, hogy a Wi-Fi kapcsolat létrejött a vezérlődoboz és az otthoni útválasztó között. (*)</p> <p>• A LED abbahagyja a villogást, és a LED kimegy.</p>	<p>9</p>  <p>• Válassza ki a saját nevét a tisztító tónak, hogy könnyen azonosítható legyen.</p> <p>• A "My Appliances" oldalon kattintson a tisztító tóra, hogy elérje a vezérlési funkciókat az iAqualink™ alkalmazáson keresztül.</p>



(*): Ha hibaüzenet jelenik meg, vagy ha a kapcsolat még mindig nem jön létre, olvassa el az "5.3 I. Az iAqualink™ alkalmazással való kapcsolat hibaelhárítási táblázatát."

3.3 I Az alkalmazásban elérhető funkciók

Szimbólum	Leírás	RA 63 -- iQ Alpha 63 iQ Bio	RA 65 -- iQ	RA 67 -- iQ RA 68 -- iQ RA 69 -- iQ
	A kézi leállítás/indítás gombja	✓	✓	✓
	"Lift System" eltávolítás medence módból	✓	✓	✓
	Válasszon egy tisztítási módot	✓	✓	✓
	Csak alsó mód	✓	✓	✓
	Intelligens mód (az alsó, a falak és a vízvezeték optimalizált tisztítási módja)	✓	✓	✓
	Intenzív alsó, falak és vízvezeték mód		✓	✓
	Csak vízvezeték mód			✓
	Csökkentse vagy növelje a tisztítási időt (+/- 15 perc)		✓	✓
	"Szűrő megtelt" jelző	✓	✓	✓
	Távírányító mód		✓	✓
	Spot Clean (1m ² cézott tisztítási mód)			✓
	Tisztítási ciklus programozása 7 napon keresztül		✓	✓
	Víz hőmérséklet kijelző			✓

✓: Elérhető*

*a funkciók az alkalmazás frissítéseitől függően változhatnak.

3.4 I Vezérlés az alkalmazás segítségével



Mielőtt vezélné a tisztító tót az alkalmazással, a következőket kell tennie:

- Csatlakoztassa a vezérlődobozt egy konnektorhoz,
- Mérítse a tisztító tószert a medencébe.

3.4.1 Tisztítási ciklusok programozása és vezérlése

Az alkalmazásból:

- Tisztító tó indítása/leállítása;
- Az aktuális ciklus hátralévő tisztítási idejének megtekintése (órában és percben kifejezve);
- Növelje/csökkentse a tisztítási időt 15 perces sorozatokkal (modelltől függően);
- Válassza ki az előre mentett tisztítási módokat



- Az új tisztítási mód a folyamatban lévő tisztítási ciklusra és az összes jövőbeli ciklusra érvényes.
- A tisztítási ciklus időtartama a kiválasztott beállítástól függően változhat.

- Tisztítási ciklusok ütemezése (napok és órák) (modelltől függően); A tisztítási ciklusok ismétlődésre programozhatók, naponta csak egy program állítható be;
- Ellenőrizze a medence hőmérsékletét a tisztítási ciklus alatt (modelltől függően);

A tisztító tó működés közben mérje a víz hőmérsékletét.



- Ha a tisztító tó a medence alján van, normális, hogy hőmérséklet-különbség van a tisztító tó által mért és a medence felületén elhelyezett hőmérővel vagy egy másik készülék által mért hőmérséklet között.

3.4.2 "Emelési rendszer" funkció, amely segíti eltávolítani a tisztító tószert a vízből



- Csak akkor aktiválja a Lift System funkciót, ha a tisztító tó látható.



- Az alkalmazásban nyomja meg a gombot az Emelési rendszer funkció használatához (lásd a „2.6.1 „EMELŐRENDSZER” automatizált funkció) szakaszt.
- Nyomja meg a nyilakat a tisztító tó balra vagy jobbra forgatásához.
- Amikor a tisztító tó a jobb oldali fal felé, nyomja meg a gombot  gombot, hogy a tisztító tót a falra vigye.

3.4.3 Távirányító tó (modelltől függően)

A tisztító tó távirányító tókat okostelefonjával vagy táblagépével vezérelhet.



- Csak akkor használja a távirányító tó módot, ha látótávolságon belül van a tisztító tó.

- A tisztító tó vezérléséhez 2 mód áll rendelkezésre (felszereltségtől függően):

"Joystick mód": Nyomja meg az ikonokat a tisztító tó előre és hátra mozgathatásához, valamint balra vagy jobbra forgathatásához.

"Kinetikus üzemmód": A tisztító tó vezérlése a mobilalkalmazás felületén (hátrafelé, lefelébillentéssel) (előre mozgás), balra (balra fordulás), jobbra (jobbra).

- Egy adott terület tisztításához használja a "Ponttisztító tó" funkciót (modelltől függően): miután ez a funkció aktiválva a tisztító tó 1 m²-es területet tisztít meg közvetlenül előtte.



- Ha a tisztító tó viszonylag lassan reagál az alkalmazásban kért műveletre, ellenőrizze a Wi-Fi hálózatot jelet, lásd § "3.2 I A tisztító tó első beállítása".

3.4.4 Hibaüzenetek

- Ha hibát észlel, egy figyelmeztető szimbólum jelenik meg



Nyomja meg a figyelmeztető szimbólumot  a hibaelhárítási megoldások megjelenítéséhez lásd: § "5.2 I Felhasználói figyelmeztetések".

Válassza a Hiba törlése lehetőséget, ha úgy gondolja, hogy megoldotta a problémát, vagy kattintson az OK gombra, ha a tisztítást hiba módban szeretné hagyni.

és később elhárítja a problémát.

3.4.5 Beállítási menü

A tisztító egyes beállítási pontjai bármikor módosíthatók a Beállítási ikon megnyomásával.



Karbantartás



A súlyos sérülések elkerülése érdekében:

- Válassza le a tisztító tó az elektromos hálózatról.

4.1 I A tisztító tó tisztítása

- A készüléket rendszeresen tisztítani kell tiszta vagy enyhén szappanos vízzel. Ne használjon oldószereket.
- Alaposan öblítse le a készüléket tiszta vízzel.
- Ne hagyja, hogy a készülék a medencében a napon száradjon ki.



Tipp: 2 évente cserélje ki a szűrőt és a keféket

Javasoljuk, hogy kétféleképpen cserélje ki a szűrőt és a keféket, hogy megőrizze a készülék épségét és garantálja az optimális teljesítményt.

4.2 I Tisztítsa meg a szűrőt, amint a készülék kikerül a medencéből

- Ha a szűrő eltömődött, tisztítsa meg savas oldattal (például szeszes ecettel). Javasoljuk, hogy ezt a címet tegye meg évente legalább egyszer, mivel a szűrő eltömődik, ha több hónapig nem használják (téli időszak).

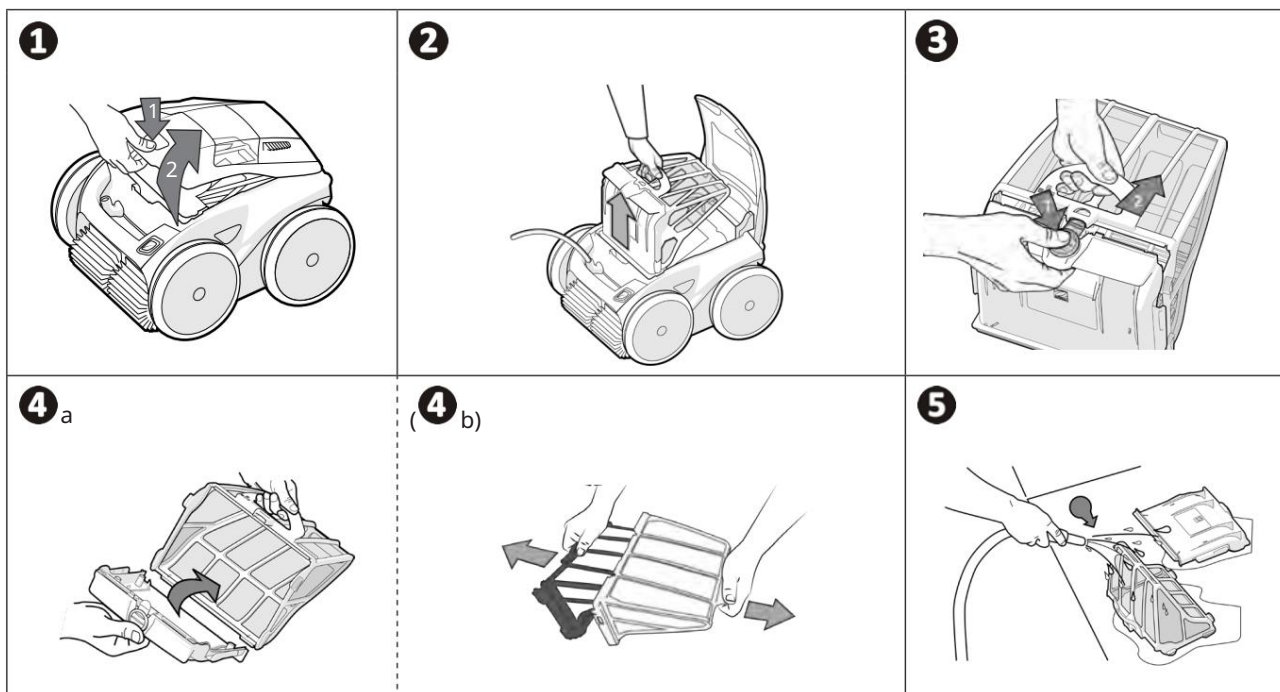

Tipp: Ellenőrizze a "szűrőtisztító táskák" jelző állapotát Ha a LED világít, erősen ajánlott a szűrőt tisztítani.



➤ 4.3 I A propeller tisztító tása

A súlyos sérülések

elkerülése érdekében: • Válassza le a tisztító tót az áramforrásról.



• Viseljen kesztyűt a propeller karbantartása során



• Lazítsa meg a csavart a rácson (lásd az ábrát). • **1**

Távolítsa el a rácstól (lásd az ábrát). • **2**

Óvatosan távolítsa el az áramlásvezetőt (lásd az ábrát). • **3**

A propeller eltávolításhoz viseljen kesztyűt, és óvatosan fogja meg a propeller végét, amikor megnyomja (lásd az ábrát). • Távolítsa el **4** minden olyan törmelék (szőr, levelek, kövek stb.), amelyek akadályozhatják a propeller működéskorát.

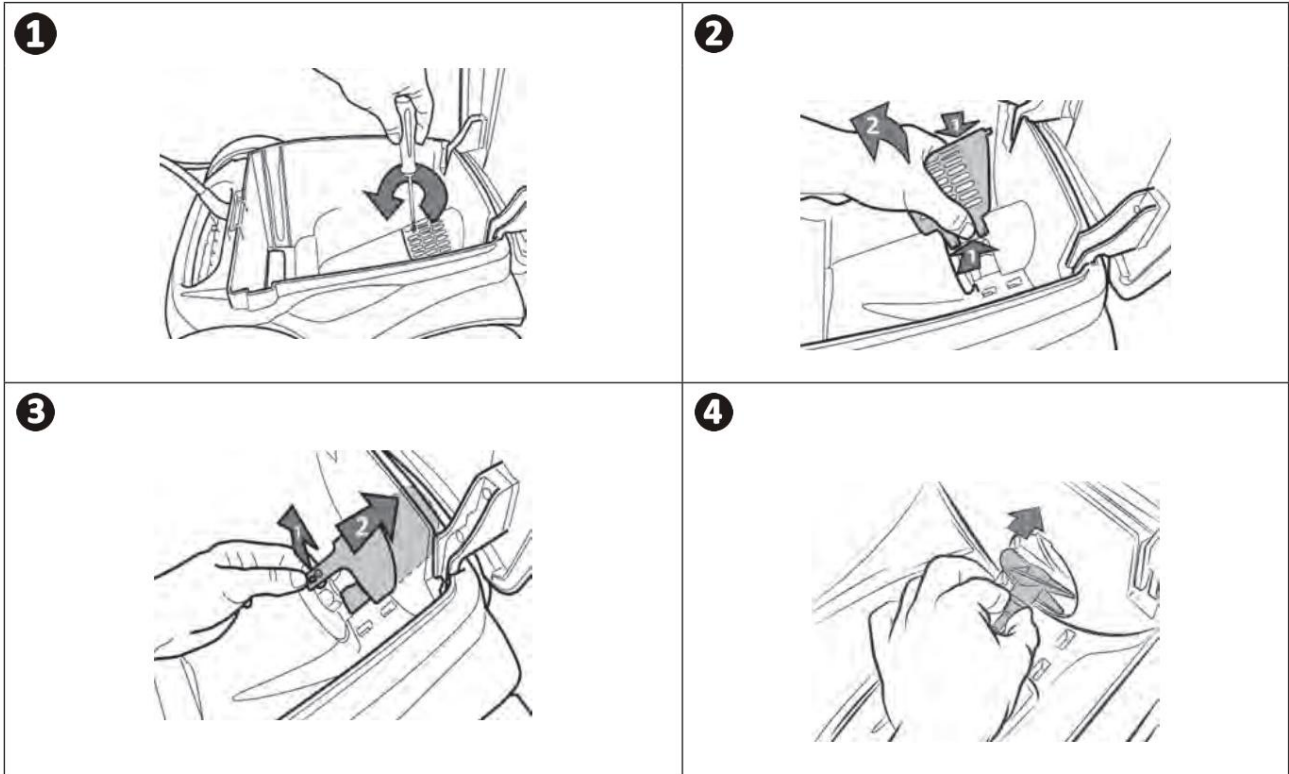

4.4 I A kefék cseréje

Elhasználdtak az ecsetek?

- Cseréje ki a keféket, ha a kopásjelzők hasonlóak a példához

B:

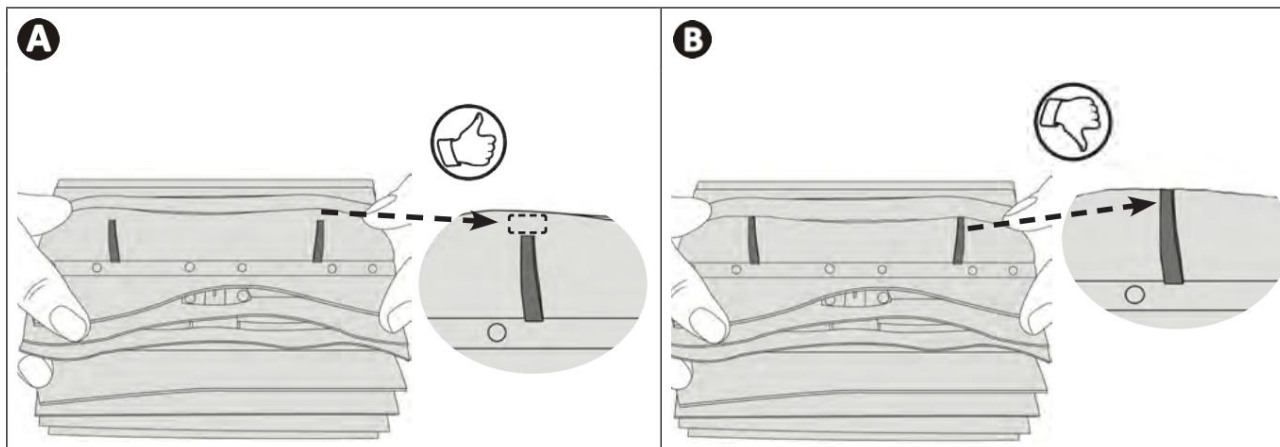

Távolítsa el a kopott keféket

- Távolítsa el a fűleket azokról a lyukakról, amelyekben rögzítve vannak, majd távolítsa el a keféket.

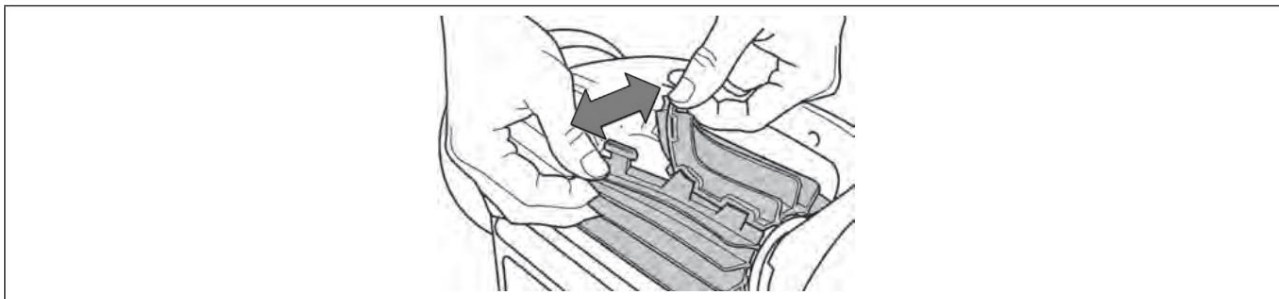

Helyezze el az új keféket.

- Illesse a fűleket a kefék tartó alá (lásd a képet).
- Tekerje a kefék a tartó köré csúsztassa a fűleket a rögzítő lyukakba, és húzza meg mindegyik fűleget, amíg a fű átmeleg a résen (lásd az ábrát).
- Vágja le a fűleket egy ollóval, hogy azok egy szintben legyenek a többi pengével (lásd az ábrát).

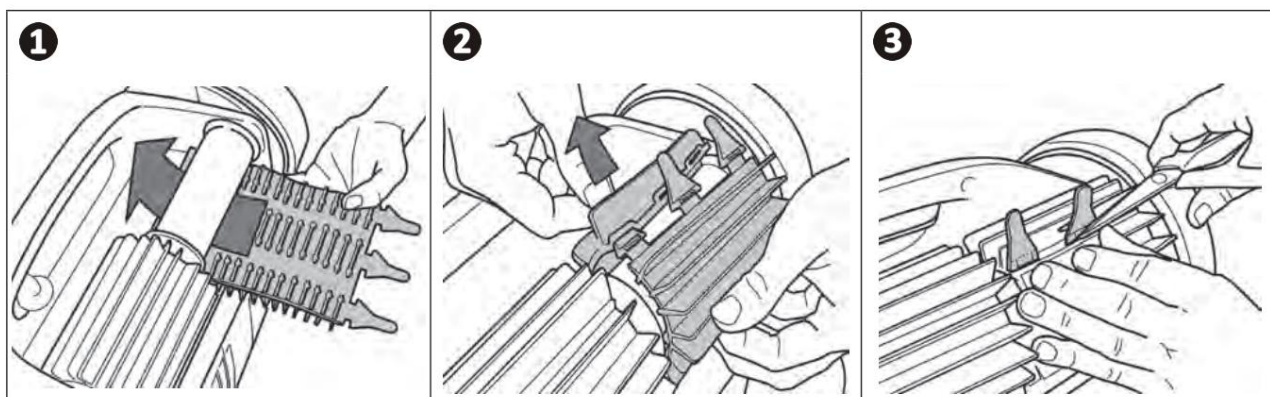

HU

➤ 4.5 I A gumik cseréje

Távolítsa el a kopott gumikat

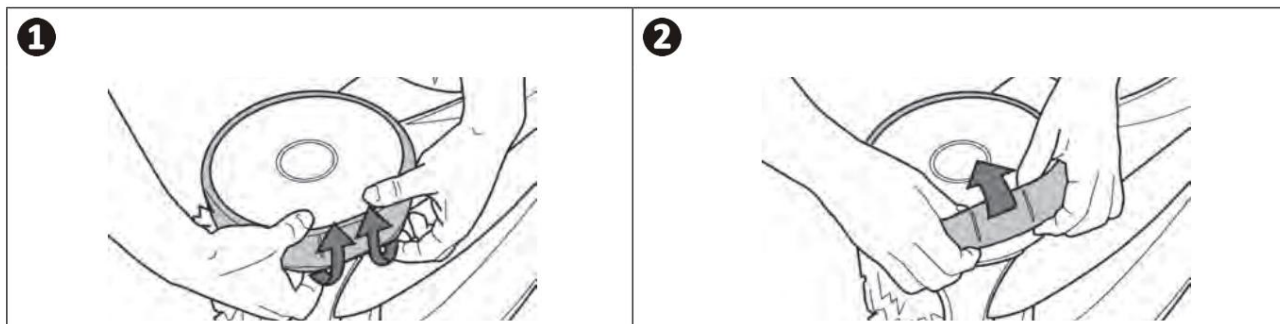

Helyezze el az új gumikat

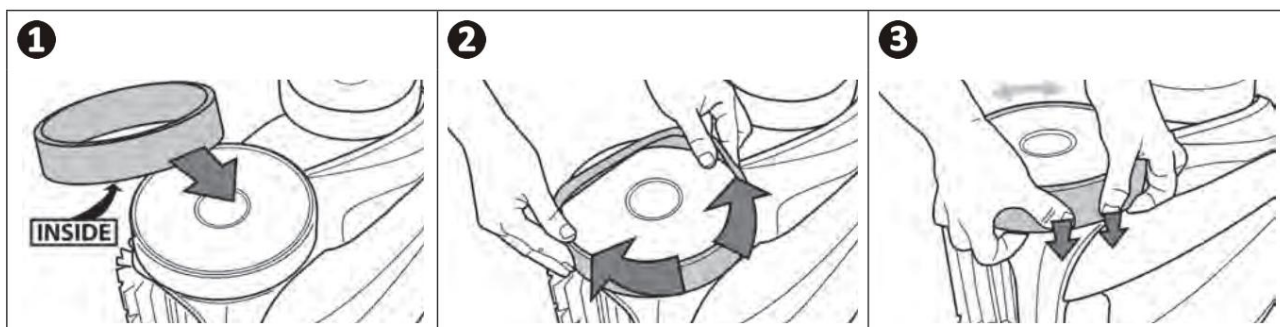





Hibaelhárítás



- Ha probléma lép fel, mielőtt felveszi a kapcsolatot a kereskedőjével, végezze el ezt a néhány egyszerű ellenőrzést az alábbi táblázatok segítségével.
- Ha a probléma nem oldódik meg, forduljon a viszonteladóhoz.
-  : A műveleteket csak képzett technikus végezheti el.

HU

5.1 I A készülék viselkedése

A medence egy része nincs megfelelően tisztítva	<ul style="list-style-type: none"> • Ismételje meg a merítési lépéseket (lásd 5 "2.1 I A tisztító tó szerbemerítése a medencében"), változtatva a merítési helyet, amíg meg nem találja a megfelelő helyet a medencében.
A készülék nem marad szilárdan a medence alján	<ul style="list-style-type: none"> • Még mindig van levegő a készülék burkolatában. Ismételje meg a bemerítési műveleteket (lásd 5 "2.1 I A tisztító tó bemerítése a medencében"). • A szűrő megtelt vagy eltömődött: tisztítsa meg friss vízzel. Ha a szűrő eltömődött, tisztítsa meg savas oldattal (például szeszes ecettel). Cserélje ki a szűrőt, ha szükséges. • A propeller sérült: Alsó/Falak/ 
A készülék nem vagy már nem mászik fel a medence oldalára, mint eredetileg.	<p>Vízszint üzemében a tisztító tó nem mászik fel rendszeresen a falakon. A gyakoriság a ciklus során változik. Normális, hogy a tisztító tó nem feltétlenül mászik fel a ciklus elején. Körülbelül 120 percig kell figyelnie a tisztító tót, hogy megállapítsa, abbahagyta-e a falon való mászást.</p> <ul style="list-style-type: none"> • A szűrő megtelt vagy eltömődött: tisztítsa meg friss vízzel. Ha a szűrő eltömődött, tisztítsa meg savas oldattal (például szeszes ecettel). Cserélje ki a szűrőt, ha szükséges. • A gumiabroncsok elkoptak: cserélje ki őket. • Annak ellenére, hogy a víz tisztának tűnik, mikroszkopikus algák vannak jelen a medencében. Szabad szemmel nem láthatók, csúszóssá teszik a falakat és megakadályozzák a készülék felmászását. Végezzen sokklórozást és enyhén csökkentse a pH-t. Ne hagyja a készüléket vízben az ütéskezelés alatt.
A készülék indításkor nem mozog.	<ul style="list-style-type: none"> • Ellenőrizze, hogy a vezérlődoboz hálózati aljzata kap-e tápfeszültséget. • Ellenőrizze, hogy elindult-e egy tisztítási ciklus, és világítanak-e a lámpák.
A kábel összegabalyodik	<ul style="list-style-type: none"> • Ne tekerje le a kábelt teljes hosszában a medencében. • Helyezze a szűrőcső hosszúságú kábelt a medencében, a többit pedig terítse el a medence oldalán.
A vezérlődoboz semmilyen gombnyomásra nem reagál.	<ul style="list-style-type: none"> • Húzza ki a tápkábelt a konnektorból, várjon 10 másodpercet, majd dugja be újra be.
Különbség van az iAquaLink™ alkalmazásban megjelenített hőmérséklet és egy másik hőmérő vagy eszköz által mért hőmérséklet között.	<ul style="list-style-type: none"> • Ha a tisztító tó a medence alján van, normális, hogy hőmérséklet-különbség van a tisztító tó által mért és a medence felületén elhelyezett hőmérővel vagy egy másik készülék által mért hőmérséklet között.
Az érzékelő LED nem világít, bár a tisztító tó működik.	<ul style="list-style-type: none"> • Vegye fel a kapcsolatot a kereskedővel  az érzékelőegység állapotának ellenőrzéséhez.









Ha a probléma továbbra is fennáll, forduljon a viszonteladóhoz:





- A figyelmeztetések a vezérlődobozban és az iAquaLink™ alkalmazásban is megjelennek.
- Kövesse az alábbiakban javasolt hibaelhárítási megoldásokat; ezek az iAquaLink™ alkalmazásban is elérhetők: nyomja meg a gombot amikor megjelenik egy hibakód.



Kijelző a vezérlődobozon		Megjelení tés az iAquaLink™ alkalmazásban	Megoldások
Hibakód (modelltől függően)	Villogó LED (modelltől függően)		
Er: 01	 x 3 Szivattyú motor		<ul style="list-style-type: none"> • Ellenőrizze, hogy a törmelék vagy a kábel nem akadályozza-e a keféket szabadon forogni. • Ellenőrizze, hogy semmi sem zavarja-e a kábelcsatlakozást területet. • Fordítson el minden kereket egy negyed fordulattal irányba, ami g egyenletesen el nem forog • Ha ez nem oldja meg a problémát, forduljon a vizszinteladóhoz a teljes diagnózis érdekében.
Er: 02 Er: 03	 x 2	Jobb hajtómotor Bal vontatómotor	<ul style="list-style-type: none"> • Ellenőrizze, hogy semmilyen törmelék vagy szőr nem akadályozza-e a propeller mű ködé. • Tisztítsa meg alaposan a szűrőt. • Ha ez nem oldja meg a problémát, forduljon a vizszinteladóhoz a teljes diagnózis érdekében.
Er: 04	 x 3 Szivattyú motor fogyasztása		<ul style="list-style-type: none"> • Ellenőrizze, hogy a törmelék vagy a kábel nem akadályozza-e a keféket szabadon forogni. • Ellenőrizze, hogy semmi sem zavarja-e a kábelcsatlakozást területet. • Fordítson el minden kereket egy negyed fordulattal irányba, ami g egyenletesen el nem forog • Ha ez nem oldja meg a problémát, forduljon a vizszinteladóhoz a teljes diagnózis érdekében.
Er: 05 Er: 06	 x 2	Megfelelő vontatómotor fogyasztás Bal vontatómotor fogyasztás	<ul style="list-style-type: none"> • Kapcsolja ki a tisztító tót. • Tisztítsa meg alaposan a szűrőt. • Tegye vissza a vízbe, rázza meg, hogy a légbuborékok kiszabaduljanak. • Indítsa újra a ciklust. • Ha ez nem oldja meg a problémát, forduljon a vizszinteladóhoz a teljes diagnózis érdekében.
Er: 07 Er: 08	 x 3	Tisztító tó a vízből	<ul style="list-style-type: none"> • Válassza le, majd csatlakoztassa újra a tisztító tót. • Ellenőrizze, hogy a kábel megfelelően csatlakozik-e a vezérlőhöz doboz. • Ellenőrizze, hogy semmi sem zavarja-e a kábelcsatlakozást területet. • Ha ez nem oldja meg a problémát, forduljon a vizszinteladóhoz a teljes diagnózis érdekében.
Er: 10	 x 1 Kommunikáció		<ul style="list-style-type: none"> • Válassza le a vezérlődobozt legalább 15 másodpercre. • Zárja be az iAquaLink™ alkalmazást. • Csatlakoztassa a vezérlődobozt a tisztító tóhoz. • Csatlakoztassa a vezérlődobozt. • Ellenőrizze, hogy a vezérlődoboz csatlakozik-e a Wi-Fi hálózathoz (a LED világít).
Er: 11	 x 4 Érzékelő egység		<ul style="list-style-type: none"> • Ha a "ProG" üzenet nem jelenik meg, vagy ha a LED nem villog gyorsan
Er: 12	 x 5 A frissítés nem sikerült vagy nem fejeződött be		<ul style="list-style-type: none"> • Válassza ki a tisztító tót, és kattintson az "Update" gombra.

Kijelző a vezérlődobozon		Megjelení tés az iAquaLink™ alkalmazásban	Megoldások
Hibakód (modelltől függően)	Villogó LED (modelltől függően)		
ProG	 Nagyon gyorsan	Frissítési folyamatban	<ul style="list-style-type: none"> Várja meg, amíg a frissítés befejeződik. Ne vágja le a vezérlődobozt.
N/A	N/A	Csatlakozási hiba	<ul style="list-style-type: none"> Ellenőrizze a Bluetooth/Wi-Fi LED-ek állapotát a vezérlődobozon, és kövesse az alábbi táblázatban leírt lépéseket: § „5.3 I Az iAquaLink™ alkalmazással való kapcsolat hibaelhárítása”.
N/A	N/A	Egy piros pont jelenik meg a "Saját készülékek" listában	<ul style="list-style-type: none"> A készülék nincs bedugva vagy nincs csatlakoztatva az otthonhoz Wi-Fi hálózatra. Ha a pont piros, amikor a vezérlődoboz csatlakoztatva van, és ha a Bluetooth/Wi-Fi ikonok világítanak, frissítse a képernyőt (lefelé csúsztatással). Ha a pont zöldre vált: a készülék használatra kész.

Ha a probléma továbbra is fennáll, forduljon a viszonteladóhoz:



Hibakód törlése

A vezérlődoboz használata:

- A hibaelhárítási megoldások követése után nyomja meg bármelyik gombot a hibakód törléséhez (kivéve a









) gombot.

Az iAquaLink™ alkalmazásból:

- A hibaelhárítási megoldások követése után nyomja meg a Hiba törlése vagy az OK gombot a megoldás lépéseinek végrehajtásához egy későbbi időpontban.

5.3 I Az iAquaLink™ alkalmazással való kapcsolat hibaelhárítási tábla

Vezérlődoboz állapota	Lehetséges okok	Megoldások
<ul style="list-style-type: none"> A LED  villog. 	<ul style="list-style-type: none"> A vezérlődoboz csatlakozik az útválasztóhoz, de nem a felhőkiszolgálóhoz (LAN csatlakoztatva, WEB nincs csatlakoztatva). 	Forduljon internetszolgáltatójához. <ul style="list-style-type: none"> Húzza ki az otthoni Wi-Fi útválasztót 10 másodpercre. Csatlakoztassa újra, és ellenőrizze, hogy a LED-ek újra kigyulladnak-e. Ellenőrizze az internetkapcsolatot – lehet, hogy a hálózat nem működik.
	<ul style="list-style-type: none"> Nem kompatibilis 5 GHz-es útválasztó. 	<ul style="list-style-type: none"> Cserélje ki az útválasztót.
	<ul style="list-style-type: none"> Az alkalmazás verziója elavult 	<ul style="list-style-type: none"> Frissítse az alkalmazást
<ul style="list-style-type: none"> Minden LED nem világít. 	<ul style="list-style-type: none"> Nagyon nagy fényerő. 	<ul style="list-style-type: none"> Fedje le a készüléket, hogy megvédje a napsugárzástól, és ellenőrizze, hogy a jelzőfények világítanak-e.
	<ul style="list-style-type: none"> Vezérlődoboz leválasztva. 	<ul style="list-style-type: none"> Csatlakoztassa a vezérlődobozt (lásd § "2.2 I Elektromos csatlakozás").
	<ul style="list-style-type: none"> Áramszünet. 	<ul style="list-style-type: none"> Ellenőrizze, hogy van-e áram a megszakítóban. • Egy másik készülék csatlakoztatásával ellenőrizze, hogy van-e áram az aljzatban.
	<ul style="list-style-type: none"> Az internetkapcsolat megszakadt. 	<ul style="list-style-type: none"> Ellenőrizze az internetkapcsolatot – lehet, hogy a hálózat nem működik.
<ul style="list-style-type: none"> A LED  <small>ki van kapcsolva.</small> 	<ul style="list-style-type: none"> Az internetkapcsolat megszakadt. 	<ul style="list-style-type: none"> Ellenőrizze az internetkapcsolatot – lehet, hogy a hálózat nem működik. Győződjön meg arról, hogy a Wi-Fi jel elég erős. A Wi-Fi jel erősségét többféleképpen ellenőrizheti: <ul style="list-style-type: none"> Húzza ki az otthoni Wi-Fi útválasztót, majd csatlakoztassa újra. Laptop segítségével lépjen be a Konfigurációs panelbe a hálózati kapcsolatok állapotának megtekintéséhez. Ellenőrizze a vezeték nélküli hálózati jel erősségét a laptopon a vezérlődoboz kapcsolatának állapotának ellenőrzésével.
	<ul style="list-style-type: none"> Gyenge Wi-Fi jel*. 	<ul style="list-style-type: none"> Telepítse az iAquaLink™ alkalmazást okostelefonról vagy táblagépről. Ellenőrizze a vezeték nélküli hálózati jel erősségét a mobilkészüléken a vezérlődoboz kapcsolatának állapotának ellenőrzésével. Ha a Wi-Fi hálózat gyenge, telepítse a Wi-Fi bővítményt.
<ul style="list-style-type: none"> A LED  <small>van</small> világít, de a Wi-Fi kapcsolat nem létezik (vagy foltos). A "Kapcsolódási hiba" üzenet megjelenik az iAquaLink™ alkalmazás képernyőjén. 	<ul style="list-style-type: none"> A vezérlődoboz túl messze van az otthoni Wi-Fi útválasztótól. 	<ul style="list-style-type: none"> A Wi-Fi kapcsolat elemzésére szolgáló alkalmazás használata: több elérhető iOS vagy Android rendszeren. A kezdeti beállításoknál helyezze a tisztító vezérlődobozát a lehető legközelebb az otthoni Wi-Fi útválasztóhoz. Ne használjon elektromos hosszabbítót (lásd § "2.2 I Áramellátás csatlakozása"), majd ismétlje meg a konfigurációs lépéseket (lásd: § 3.2 I A tisztító tó első beszerelése): <ul style="list-style-type: none"> Egyszer a LED  világít, csatlakoztassa a közeli vezérlődobozt a medence. Ha a  A LED nem világít, csatlakoztassa a vezérlődobozt ismét a lehető legközelebb a házhoz. Ha a  A LED továbbra sem világít, telepítse a Wi-Fi-t hosszabbítót.

Vezérlődoboz állapota	Lehetséges okok	Megoldások
<ul style="list-style-type: none"> • A LED világit és "PROG" üzenet jelenik meg (modelltől függően) Egy üzenet jelenik meg az alkalmazásban. • A gombok nem lehetnek aktív. • Az  A LED nem világit a művelet során. 	<ul style="list-style-type: none"> • Szoftverfrissítés és átkészített előrehalad. 	<ul style="list-style-type: none"> • Várja meg, amíg a frissítés befejeződik. • Ne húzza ki a tápkábelt a tisztító tóból frissítés közben.

HU



*A gyenge Wi-Fi jelnek több oka is lehet

- a router (doboz) és a tisztító vezérlődoboz közötti távolság,
- a router tőp (doboz),
- Az útválasztót (dobozt) a tisztító vezérlődobozától elválasztó falak száma,
- az internetszolgáltató,
- stb...

5.4 I Csatlakoztatott tisztító tőszerek frissítése

A csatlakoztatott tisztító tőszereket új fejlesztésű funkciókkal vagy termékfejlesztésekkel lehet frissíteni. A felhasználók nem mindig látják ezeket a fejlesztéseket.



A tisztító tőt nem vezérelheti az alkalmazás, ami a frissítés nincs telepítve.

Ha elérhető frissítés (látható az iAquaLink™ alkalmazásban, lásd a képet), íme néhány javaslat, mielőtt megnyomná a telepítési gombot:

- Helyezze a tisztító tőt és a vezérlődobozt a lehető legközelebb az otthoni Wi-Fi routerhez;
- Ellenőrizze az otthoni Wi-Fi jel erősségét.
- Hagyja a vezérlődobozt a hálózatra csatlakoztatva, a tisztító tőt pedig a vezérlődobozhoz csatlakoztatva, ami a telepítést megtörténik befejezett;
- A vezérlődoboznak csatlakoznia kell az otthoni Wi-Fi hálózathoz, és nyitva kell lennie az iAquaLink™ alkalmazásnak.

Indítsa el a frissítést:

- Nyomja meg a gombot (lásd a képet) a telepítési elindításhoz az iAquaLink™ alkalmazással;
- Frissítés közben üzenet jelenik meg (lásd a képet); a tisztítási ciklus nem lezártható el, ami a frissítés be nem fejeződik. A frissítési idő általában 10-20 perc;
- Egy üzenet jelenik meg, amikor a frissítés befejeződött (lásd a képet).
- Ha probléma van a telepítéssel, egy hibáüzenet jelenik meg 60 perc elteltével (lásd a képet), lásd: § "5.2 I

(Felhasználói figyelmeztetések).

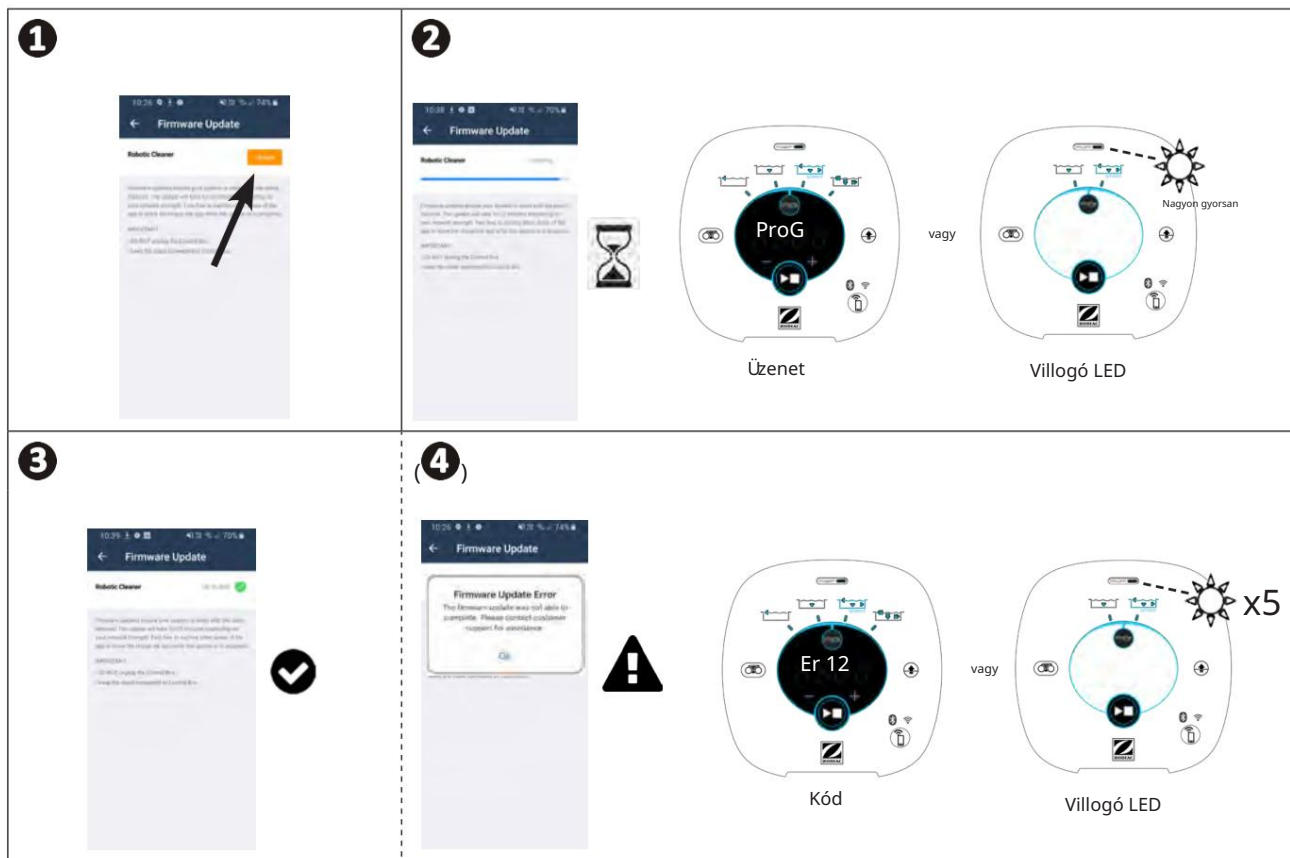

* Az iAquaLink™ alkalmazás üzenetei módosulhatnak.



Újrafeldolgozás

Ezt a szimbólumot a DEEE 2012/19/EU európai irányelv (az elektromos és elektronikus berendezések hulladékairól szóló irányelv) írja elő, és azt jelenti, hogy a készüléket nem szabad a normál szemetesbe dobni. Szekletgyűjtés, újrahasználat, újrahasznosítás vagy ártalmatlanítás céljából. Ha olyan anyagokat tartalmaz, amelyek károsak lehetnek a környezetre, ezeket eltávolítani vagy semlegesíteni. Az újrahasznosítási információkért forduljon a viszonteladóhoz.

Votre revendeur

Az Ön kiskereskedője

Modèle appareil
Készülék modell

Numéro de serie
Sorozatszám

Pour plus d'informations, regisztrációs termék és ügyfélszolgálat:
További információ, termékregisztráció és ügyfélszolgálat:

www.zodiac.com

